



B2B KATALOG

Somfy Katalog

Antriebe

für Rollläden, Markisen, Raffstoren,
Garagen- und Einfahrtstore

somfy[®]

Inhaltsverzeichnis

So können Sie uns erreichen	4
Mit intelligenter Hausautomation das Leben erleichtern	5
Die Somfy Group in Zahlen	6
Unser Garantieverprechen	8
Somfys Nachhaltigkeitsinitiative: We act for a better way	9
Somfy Akademie – Der Partner für Ihre Weiterbildung	10
Seminarübersicht	11
Das Leistungsplus	12
Ihre Vorteile mit funkbasierten Somfy-Lösungen	13
Smart Home Ready by Somfy	14
Kompatibel mit dem Somfy Smart Home	15
TaHoma® Suite	16
Help Me by Somfy Ihre App für digitale Gebrauchsanweisungen	18
Set&Go io	19
Smart Home	21
Außensonnenschutz – Überblick und Ansteuerrichtlinien	25
Antriebe und Zubehör für Rollläden	33
Antriebe und Zubehör für Markisen –	
Terrasse, Fenster, Pergola, Wintergarten	75
Antriebe und Zubehör für Raffstore	101
io-Steuerungen Sonnenschutz	115
Verdrahtete Steuerungen Sonnenschutz	127
Steuerungen Zubehör	133
Antriebe und Zubehör für Garagen- und Einfahrtstore	135
Verzeichnisse	141



So können Sie uns erreichen

Adresse:



Somfy GmbH
Felix-Wankel-Straße 50
72108 Rottenburg/Neckar

Somfy Zentrale:

Telefon: 0 74 72 930-0

Telefax: 0 74 72 930-9

Montag - Donnerstag: 7.30 Uhr - 17.00 Uhr

Freitag: 7.30 Uhr - 15.00 Uhr

Verkauf Innendienst

Auftragsabwicklung von A - Z

Verkaufsberatung für Antriebe und Steuerungen

Fachhandwerk: Telefon: 0 74 72 930-340

Bestell-Fax: 0 74 72 930-350

E-Mail: auftrag.rottenburg@somfy.com

Industrie: Telefon: 0 74 72 930-370

Bestell-Fax: 0 74 72 930-378

E-Mail: innendienst-industrie-de@somfy.com

E-Mail: bestellung-industrie-de@somfy.com

Kaufmännischer Kundenservice

Telefon: 0 74 72 930-320

Telefax: 0 74 72 930-319

E-Mail: kundenservice.rottenburg@somfy.com

Technischer Vor-Ort-Kundenservice

Telefon: 0 74 72 930-494

Telefax: 0 74 72 930-333

E-Mail: service-de@somfy.com

Technische Beratung

für Antriebe, Steuerungen und Smart Home

Telefon: 0 74 72 930-330

Telefax: 0 74 72 930-333

E-Mail: service.rottenburg@somfy.com

Adresse:



Somfy GmbH
Johann-Herbst-Straße 23
A-5061 Elsbethen-Glasenbach

Somfy Zentrale:

Telefon: 0662 625308-55

Telefax: 0662 625308-22

E-Mail: office@somfy.at

Montag - Donnerstag: 7.30 Uhr - 12.00 Uhr
12.45 Uhr - 16.45 Uhr

Freitag: 7.30 Uhr - 12.00 Uhr
12.45 Uhr - 15.00 Uhr

Bestellung per E-Mail

E-Mail: order@somfy.at

Technische Beratung

für Antriebe, Steuerungen und Smart Home

Telefon: 0662 625308-0

Telefax: 0662 625308-22

E-Mail: office@somfy.at

Somfy Online

Gebrauchsanleitungen finden Sie unter:

downloads.somfy.de / downloads.somfy.at

Aktuelle Informationen unter:

www.somfypro.de / www.somfypro.at

Unser Garantieverprechen:

Qualität ist für uns nicht nur ein Modewort, sondern drückt sich auch in unser Garantieverprechen aus. Die Bestimmungen zu den Somfy Garantien finden Sie unter:

www.somfy.de/garantiebedingungen

www.somfy.at/garantiebedingungen

Die Somfy AGB´s finden Sie unter:

www.somfy.de/agb

www.somfy.at/agb

Die Informationen, Beschreibungen und Fotos in diesem Katalog dienen nur der allgemeinen Orientierung. Sie sind nicht bindend und kein Bestandteil von Kaufverträgen, die mit Somfy geschlossen werden. Bestimmte, ein Somfy Produkt betreffende Informationen sind in der technischen Dokumentation und / oder in der Gebrauchsanleitung enthalten, die jedem Produkt beigelegt sind. Somfy behält sich das Recht vor, jederzeit sowohl ihre Produkte als auch die produktbezogenen technischen und die geschäftlichen Unterlagen zu ändern.

1. Auflage - Version 4: Juni 2023

© Somfy GmbH · Schutzgebühr: 9,- €

Gültig ab 06/2023

Mit **intelligenter** Hausautomation das Leben erleichtern

Seit 1969 Innovationsführer in Sachen Antriebs- und Steuerungstechnik

Somfy ist mit über 200 Millionen verkauften Motoren weltweit führend in der Antriebs- und Steuerungstechnik von Sonnenschutz- sowie Gebäudeöffnungssystemen. Zudem ist das Unternehmen mit über 10 Millionen vernetzten Geräten Pionier im Bereich Smart Home und Smart Building.

Mit durchschnittlich 40 neuen Patenten pro Jahr beweist Somfy seit 50 Jahren Weitblick und Innovationsstärke. So brachte das Unternehmen 1969 den ersten Rohrmotor für Markisen auf den Markt, führte 2007 mit io-homecontrol eines der ersten bidirektionalen Funkprotokolle ein und setzt aktuell mit dem TaHoma-Ökosystem als Meilenstein sowie der Initiative „So Open“ auf eine interoperable Smart-Home-Welt.

Mehrwert für den Endkunden

Unsere innovativen Produkte machen das Wohnen sicherer und komfortabler. Ihre Kunden profitieren von flexiblen und individuellen Lösungen, die einen echten Mehrwert bieten und Energiekosten reduzieren helfen.

Umfassender Service für Somfy Partner

Wer sich für Somfy Produkte entscheidet, der setzt auf Qualität und technologischen Vorsprung. Aber unser Anspruch geht noch weiter: Wir wollen so eng wie möglich mit unseren Partnern zusammenarbeiten und sie beim Verkauf unterstützen. Unser erfahrenes Team im Außen- und Innendienst leistet bei allen Fragen kompetente und engagierte Hilfestellung.

Zusätzlich bieten wir zahlreiche Instrumente zur Verkaufsförderung an und steigern die Umsatzchancen unserer Partner durch gezielte technische und verkaufsstrategische Schulungen. Eins können wir garantieren: Mit Somfy haben Sie immer ein starkes Team im Rücken!

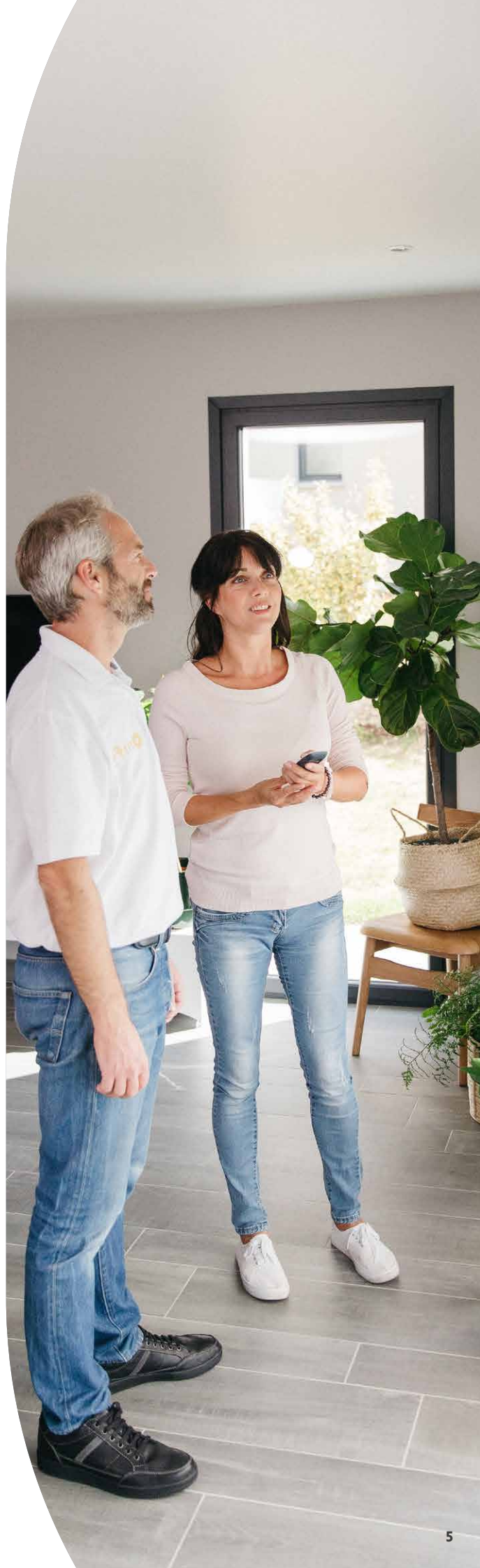

Die Somfy Group

in Zahlen*

Niederlassungen
in **58** Ländern



8 Produktions-
standorte weltweit

somfy®

somfy



6.433
Mitarbeiter



65,9 % aller
Somfy-Produkte
tragen das
„**Act for Green**“
Label



* Stand der Zahlen: 8. März 2023



1.532 M €
Umsatz in 2022



Mehr als
200 Millionen
verkaufte Antriebe
seit 1969



11,4 Millionen
vernetzte Geräte



2.210 Patente
seit 1969

Unser Garantieversprechen

Qualität ist für uns nicht nur ein Modewort, sondern drückt sich auch in unserem Garantieversprechen aus.

Denn Kundenzufriedenheit hat bei uns höchste Priorität und ist ein wesentlicher Teil unserer Firmenstrategie.



7 Jahre Garantie

- Somfy-Produkte der S&SO RS100 Serie zur Automatisierung und Motorisierung von Rollläden
- Oximo WireFree Solar für Rollläden, Sunea 40 Solar io für außenliegende Senkrechtmarkisen (ausschließlich gültig, wenn Motor, Panel und Akku von Somfy bezogen wurden)



Standardgarantie

Bei uns erhalten Sie 5 Jahre Garantie auf alle Lösungen der Marke Somfy rund um Motoren, Zubehör, Steuerungen, Automatisierung, Fernbedienungen und vernetzte Lösungen für: Rollläden, Außen- und Innenjalousien, Markisen und Pergolen, Klappläden*, Vorhänge, Smart-Home- und Sicherheitslösungen (wie Alarmanlagen und Kameras), Garagentore sowie der integrierte Motor Invisio für Hoftore.



3 Jahre Garantie

- Alle Hof-, Schiebe- und Drehtorantriebe** und deren Steuerungen
- Akkus für Klappladenmotoren

Die Produktgarantien sind Teil unseres Qualitätsversprechens im Rahmen der Allgemeinen Geschäftsbedingungen (www.somfy.de/agb • www.somfy.at/agb).

Unsere vollständigen Garantiebedingungen finden Sie unter www.somfy.de/garantiebedingungen
www.somfy.at/garantiebedingungen

Sie umfassen nicht das Zubehör und die Produkte anderer Marken.

* ohne Akku

** mit Ausnahme Invisio (siehe Standardgarantie)



Somfys Nachhaltigkeitsinitiative: We act for a better way

Seit seiner Gründung trägt Somfy durch den Fokus auf die intelligente Steuerung von Gebäudeöffnungen dazu bei, den Energieverbrauch zu senken. Durch die Optimierung der Beleuchtung und die Reduzierung des Heiz- und Klimatisierungsbedarfs steigert Somfy darüber hinaus das Wohlbefinden und die Gesundheit der Bewohner.

Gebäude sind für 30 % der globalen CO₂-Emissionen verantwortlich. Zwei Drittel ihres Energieverbrauchs werden durch Klimatisierung und Heizung verursacht.

Auch auf die Gesundheit der Bewohner und Nutzer haben Gebäude großen Einfluss: Statistisch gesehen verbringen wir 90 % unserer Zeit in Innenräumen. Durch die intelligente Steuerung von Belüftung, Beleuchtungen und Öffnungen, die Anpassung von Heizung und Klimatisierung oder die Reduzierung von Lärm lassen sich die Auswirkungen von Gebäuden auf Gesundheit und Wohlbefinden deutlich verbessern.



ACT FOR GREEN 65,9%

der verkauften Somfy-Produkte

...sind ökologisch gestaltet und
tragen das Label
ACT FOR GREEN.

Drei Säulen bilden die Basis unseres Engagements:



Unsere Erde

Wir setzen uns für energieeffizientere Gebäude und für das Wohlbefinden ihrer Bewohner ein.



Unsere Menschen

Wir sind bestrebt, unseren Mitarbeitern ein Arbeitsumfeld zu bieten, das fair und integrativ ist und in dem sich jeder frei entfalten kann.



Unser Wohlergehen

Nachhaltiges Engagement gelingt nur im Team. Daher beziehen wir unsere Stakeholder mit ein und stellen sicher, dass sie respektvoll und ethisch handeln.



Der Partner für Ihre Weiterbildung

Die Somfy Akademie bietet Ihnen ein vielfältiges Angebot an Weiterbildungen und individuellen Kursen. Ergänzend zu unseren Seminarstandorten Rottenburg, Saulheim und Dinslaken finden regelmäßige Veranstaltungen in verschiedenen Locations in Deutschland, Österreich und der Schweiz statt.

Neben Themen wie io-Funk und Smart Home können Sie Seminare zu allen Somfy-Produktbereichen sowie zum Beraten und Verkaufen von Somfy-Lösungen unter www.somfy-akademie.com buchen. Bei weiteren Fragen stehen wir Ihnen natürlich auch sehr gerne telefonisch unter (D) 07472/930-590 oder (AT) 0662/625308-0 zur Verfügung.



Seminare

Alle Seminare in Ihrer Region auf einen Blick: Mit unserem Seminar kalender finden Sie für jeden die passende Weiterbildung. Wählen Sie das gewünschte Themengebiet aus und sehen Sie direkt wann und wo wir in Ihrer Nähe schulen.

Vor-Ort-Seminare

Mit diesem individuellen Seminar haben Sie die Möglichkeit, Ihren Mitarbeitern einen interessanten und informativen Tag zu bieten und das gesamte Team auf denselben Wissensstand zu bringen. Sie stellen sich das Seminar aus den einzelnen Bausteinen individuell nach Ihren betrieblichen Bedürfnissen und den zeitlichen Möglichkeiten zusammen. Mindestteilnehmeranzahl: 8.



Online-Seminare

Keine Anfahrt zur Weiterbildung oder zusätzlichen Aufwand. In unseren interaktiven Online-Seminaren bieten wir die komplette Bandbreite der Schulungsthemen von Somfy. Entdecken Sie die neuen digitalen Möglichkeiten der Somfy Akademie mit unseren zertifizierten Online-Trainern.

Erklärvideos für den Profi

Abonnieren Sie jetzt den Kanal der Somfy Akademie auf  YouTube

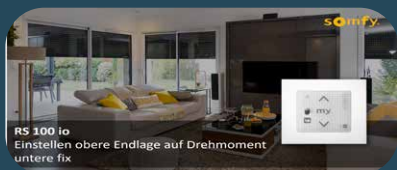

Seminarübersicht



io Grundlagenseminar / io Profiseminar

- Grundlagenseminar: Beherrschen Sie das io-Produktsortiment und praktische Programmiermethoden
- Profiseminar: Erwerben Sie alle Programmierkenntnisse mit dem Konfigurationstool Set&Go



Smart Home Grundlagenseminar / Smart Home Profiseminar

- Grundlagenseminar: Erfahren Sie, wie Sie Somfy Smart-Home-Lösungen einfach in Betrieb nehmen
- Profiseminar: Kompatible Produkte einlernen und programmieren, auch von anderen Herstellern



Smart Home für Elektriker*

- Dieses Seminar beschäftigt sich mit den Schwerpunktthemen, welche Sie als Elektriker im Zusammenhang mit Somfy Smart Home wissen und beherrschen sollten.



Tor- und Zugangsseminar

- Machen Sie sich die Motorisierung von Dreh-, Schiebe- und Garagentoren leicht mit Somfy
- Entdecken Sie innovative Lösungen für den Zugangsbereich (z. B. das vernetzte Türschloss Door Keeper)

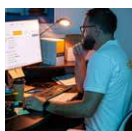

Smart Home Planen und verkaufen*

- Erlangen Sie Sicherheit und Kompetenz für Ihr Verkaufsgespräch mit Somfy Lösungen
- Werden Sie sicherer in Ihrer Beratung und haben Sie stets das richtige Angebot parat

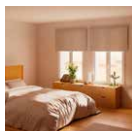

Seminar Innensonnenschutz

- Verschaffen Sie sich einen Überblick über die Somfy Sonnenschutzlösungen für den Innenbereich
- Sehen Sie, wie flexibel sich Innenbehänge steuern lassen – von Einzelbedienungen zum Smart Home



Verdrahtete Antriebs- und Steuerungs-lösungen

- Lernen Sie die verdrahteten Antriebe und Steuerungen von Somfy mit allen Vorteilen kennen
- Basisprogrammierung der verschiedenen Antriebe mit Einstellkabel bis hin zur Gruppen- und Zentralbedienung



Elektrofachkraft für festgelegte Tätigkeiten / Auffrischung*

- Erwerben Sie die Erlaubnis nach der DGUV V3, alle für Ihr Gewerk erforderlichen Elektroinstallationen an einen vorhandenen Übergabepunkt (Abzweig- oder Steckdose) elektrisch anzuschließen – eigenverantwortlich nach der Bestellung durch das Unternehmen, dem Sie zugehörig sind.

Eine Anmeldemöglichkeit sowie weitere Informationen und Preise finden Sie auf www.somfy-akademie.com

Unser Schulungsteam erreichen Sie per Email: schulungen.rottenburg@somfy.com oder telefonisch (D) 07472/930-590 (AT) 0662/625308-0

* Diese Seminare bieten wir zur Zeit nicht in Österreich an.

Das Leistungsplus

...für Fachpartner

Fachpartner-Portal SomfyPRO

Vielfältiges Angebot an Produkt- und Verkaufsschulungen – in Präsenz & Online.



Akademie



Verkaufsberatung

Professioneller Kundenservice und technischer Support für Geschäftskunden.

Die Online-Plattform für aktuelle Informationen, Produktkatalog, Werbemittel und vieles mehr.

somfypro.de/at

Ihr Somfy Produkt hat einen Mangel? Sie können jederzeit schriftlich und telefonisch reklamieren.



Reklamationen



Somfy Service Seite

B2B-Service-Seite, auf der Geschäftskunden bei der Inbetriebnahme von Somfy Produkten oder der Beratung vor Ort und vielem mehr die Unterstützung von Somfy beauftragen können.

Hier finden Endkunden alle relevanten Infos rund um die Somfy Produktwelt, smartes Wohnen und die vielfältigen Leistungen von Somfy.

www.somfy.de/at

Somfy Privatkundenseite



Garantie- bedingungen

Standardmäßig gibt Somfy 5 Jahre Garantie auf das Produktsortiment. Bei ausgewählten Produkten gibt es sogar 7 Jahre Garantie.

Professioneller Privatkundenservice mit Hotline. Der Endkunde hat mit dem Service von Somfy immer den passenden Ansprechpartner an seiner Seite.



Privatkundenservice



Social-Media-Kanäle

Spannende Beiträge, Produkt- und Imagevideos finden Sie und Ihre Endkunden auf Facebook und Youtube unter Somfy Smart Home.

Somfy 

Somfy Smart Home 

...und Endkunden

Alle Leistungen für Sie und Ihre Kunden sowie länderspezifische Informationen & Kontaktdaten finden Sie hier:



Somfypro.de/leistungsplus
(nach Login)



Somfypro.at/leistungsplus
(nach Login)

Smart sein mit Funk

Ihre Vorteile mit funk- basierten Somfy-Lösungen

Funkantriebe sind heutzutage Standard: Jeder zweite Antrieb in der Renovierung ist ein Funkantrieb, Tendenz steigend. Allein von Somfy sind bereits mehr als 10 Mio. Funkantriebe im Markt. Steigen Sie jetzt in die smarte Welt ein und sichern Sie sich und Ihren Kunden jede Menge Vorteile.



Sie sparen Zeit, Material und Kosten

- Verkabelung wird zum größten Teil eingespart
- dadurch weniger Personal- und Installationsaufwand
- keine weiteren Gewerke bei der Installation nötig

Sie steigern Ihren Umsatz

- Erweiterung des Angebots durch passende Zusatzlösungen wie z. B. Sensoren
- Zubehör und Zusatzverkäufe ermöglichen zusätzlichen Umsatz

Sie positionieren sich als innovatives Unternehmen

- Differenzierung gegenüber Mitbewerbern
- Sicherung von Wettbewerbsvorteilen

Sie bieten eine zukunftssichere Lösung

- System einfach und jederzeit erweiterbar
- neue Produkte ohne Umbau hinzüg- und kombinierbar
- Kombination mit weiteren Bereichen wie z. B. Beleuchtung, Alarm etc.
- Fernwartung und weitere Services möglich
- Sicheres, Scan-geschütztes Funkprotokoll

Beratung durch Somfy

- Kompetente Verkaufsberatung und Unterstützung bei der Auswahl der richtigen Antriebe
- Schnelle Hilfe bei Installation, Inbetriebnahme und Programmierung

Smart Home Ready

by Somfy

Ihr einfacher Einstieg in die smarte Welt

Mit „Smart Home Ready“-Produkten von Somfy nehmen Sie als Fachhändler Ihre Privatkunden mit in die Zukunft. Dank des Funkstandards io-homecontrol® können Neu- und Bestandsbauten modular und nach und nach mit Automatisierungslösungen ausgestattet werden – die Basis dafür legen die funkbasierten Produkte mit dem Label „Smart Home Ready by Somfy“.

Mit dem Einbau eines io-fähigen Motors sichern Sie sich eine langfristige Kundenbeziehung und vielfältige Möglichkeiten für attraktive Folgegeschäfte. Mehr Sicherheit, mehr Komfort, mehr Energieeffizienz: Helfen Sie Ihrem Kunden dabei, bereits heute den Grundstein für sein Zuhause von morgen zu legen!



Kompatibel

mit dem Somfy Smart Home



Entdecken Sie mit uns die innovativen Möglichkeiten einer umfassenden Smart Home-Welt.

Verknüpfen Sie ganz einfach Rollläden, Markisen, Alarmsysteme, Licht, Musik, die Heizung und viele weitere Anwendungen für ein individuelles und vernetztes Smart Home-Erlebnis.

Um dies zu ermöglichen, setzen wir als Marktführer neue Standards in Sachen Smart Home und Kompatibilität: wir öffnen unsere Systeme.

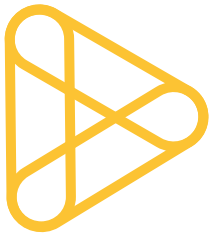

TaHoma[®] Suite

Entdecken Sie TaHoma[®] Suite, die neueste Innovation von Somfy

TaHoma[®] Suite besteht aus drei sich ergänzenden Komponenten, die Ihnen eine einfache und intuitive Vernetzung der Haustechnik Ihrer Kunden ermöglichen.

Das Verkaufen, Installieren und Warten vernetzter Somfy-Produkte war noch nie so einfach.

TaHoma[®] Switch

Die Smart-Home-Zentrale zur Vernetzung der Haustechnik.



TaHoma[®] Pro

Die App, mit der Sie vernetzte Geräte schnell und zuverlässig installieren.



Serv-e-Go[®]

Das Fernwerkzeug von Somfy für vernetzte Geräte.



Einfacher Verkauf

Begeistern Sie Ihre Kunden mit TaHoma® Switch!

- Flexibel bedienen: Vernetzte Produkte lassen sich per App, per Sprachassistent, über zwei Szenarientasten direkt an der Box oder automatisch steuern – immer und von überall.
- Beliebig erweitern: TaHoma® Switch ist kompatibel mit einer umfassenden Produktpalette von Somfy und seinen Partnermarken.

Einfache Installation

Mit der TaHoma® Pro App erledigen Sie alle Smart-Home-Projekte direkt von Ihrem Smartphone aus!

- Ohne Fehler: Die App leitet Sie Schritt für Schritt durch vernetzte Installationen und Einstellungen.
- Mit wenigen Klicks: Stellen Sie auch Antriebe komfortabel mit der App ein.
- Alles im Griff: Haben Sie über die App alle Projekte immer bei sich – sofort verfügbar auf Ihrem Smartphone.

Einfache Wartung

Mit Serv-e-Go® behalten Sie die Kontrolle über Ihre Serviceeinsätze!

- Alles im Blick: Erhalten Sie eine Liste aller installierten Smart-Home-Produkte von Somfy und deren aktuellen Status.
- Einen Schritt voraus: Bereiten Sie Kundenbesuche mit einer Fern-diagnose vor.
- Schnell zur Stelle: Führen Sie einfache Korrekturen und Einstellungen per Fernwartung durch. Werden Sie bei einem Alarm gleich aktiv, noch bevor der Kunde anruft. So lassen sich viele kleine Vor-Ort-Termine vermeiden.

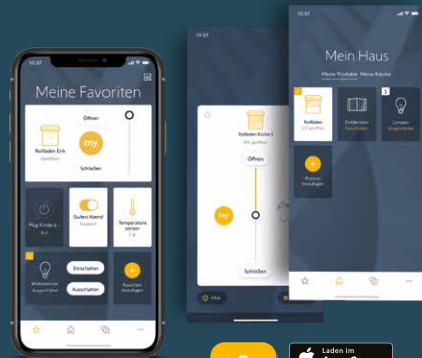

Help Me by Somfy

Ihre App für digitale Gebrauchsanweisungen

Inbetriebnahme jetzt noch einfacher

DIE VORTEILE IM ÜBERBLICK

Fehlerfreie und einfache Installation

Schnelles Zurechtfinden bei Neuprodukten

Aktuelle Anleitungen immer griffbereit

Verfügbar in verschiedenen Sprachen

Monteure haben es jeden Tag mit unterschiedlichen Installationen zu tun. Dabei fehlt meist die Zeit, lange Installationsanleitungen zu lesen. Dennoch werden Anleitungen benötigt, um eine korrekte Installation durchzuführen.

Mit der "Help me by Somfy"-App werden Sie Schritt für Schritt durch die Inbetriebnahme von Antriebs- und Steuerungsprodukten von Somfy geführt. Das Suchen nach der passenden Papieranleitung hat damit ein Ende.

Und so funktioniert's: Wählen Sie im ersten Schritt die passende Anwendung, von Rollläden und Jalousien über Markisen bis hin zu Garagen- und Einfahrtstoren. Wählen Sie dann Ihre Steuerung und den Motor aus und schon haben Sie alle benötigten Informationen zur Inbetriebnahme. Zusätzlich sind Erweiterungsmöglichkeiten und Tipps zur Störungsbehebung in der App mit integriert – für schnelle und sorgenfreie Installationen.

4 Gründe für die Verwendung von Help me



Selbsterklärende Schritt-für-Schritt-Anleitung



Umfangreiche Sammlung möglicher Einstellungen



Nach dem Download auch offline verfügbar



Immer griffbereit auf dem Smartphone

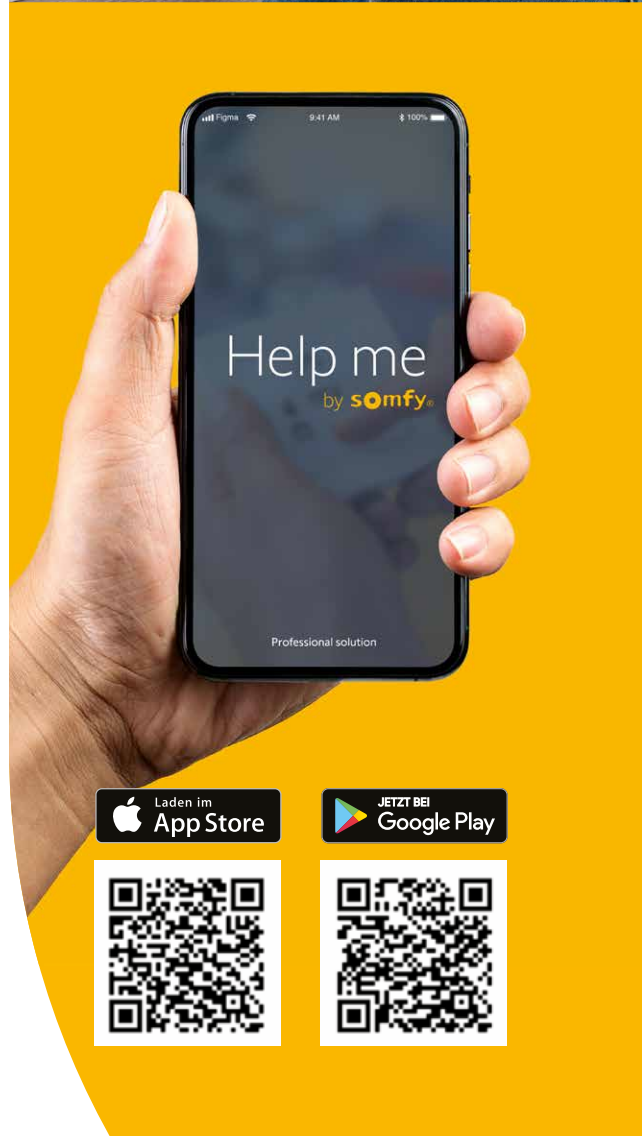
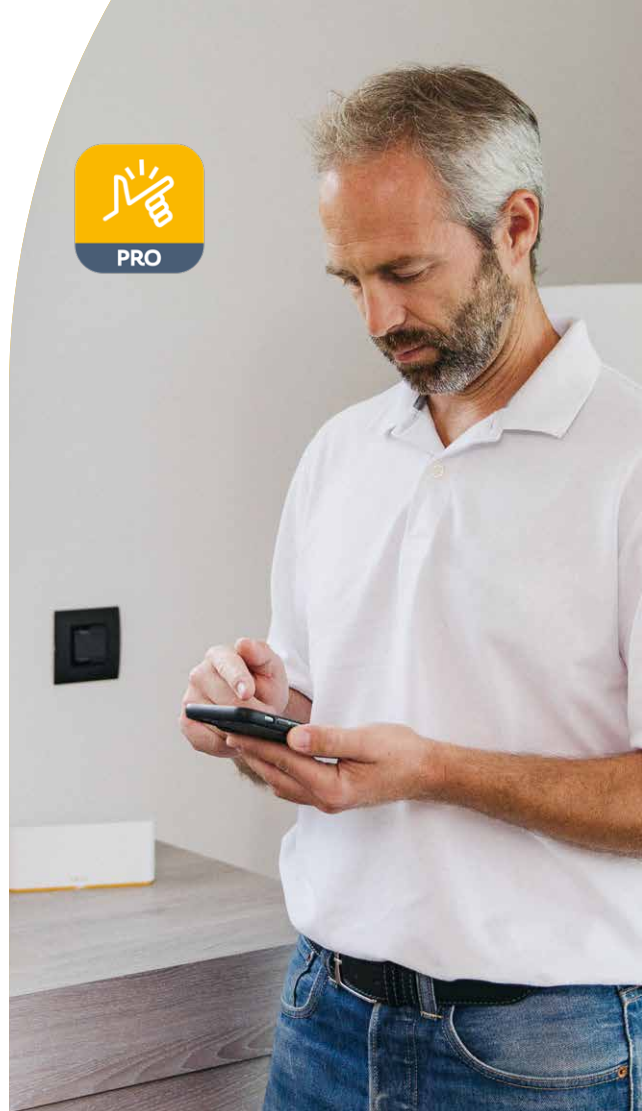

Set&Go io

Tool zur Konfiguration von io-Installationen



Anwendung: Rollläden, Raffstore, Senkrechtmarkise, Markise, Pergola

Einfache und intuitive Installationshilfe für io-Produkte (z. B. Antriebe für Rollläden, Raffstoren und Markisen) per Laptop oder Notebook. Schritt für Schritt wird der Nutzer durch die Installation geführt. Dadurch ist eine erfolgreiche Inbetriebnahme sichergestellt. Sämtliche Aktionen (z. B. Schlüsselübertrag, Motoreinstellungen) werden graphisch und textuell begleitet. Der Anwender behält stets den Überblick über den Installationsfortschritt.

- Beugt Installationsfehlern vor und spart somit Zeit
- Einfache Benennung von io-Antrieben und io-Empfängern
- Aufnahme zusätzlicher Informationen in den io-Antrieb bzw. io-Empfänger
- Eine Internetverbindung ist nur während der Installation der Software erforderlich, danach arbeitet Set&Go io autonom
- Kostenlose automatische Updates

Bitte beachten: Set&Go io wird in 2023 durch die TaHoma Pro App ersetzt.

Bezeichnung	VE	Art.-Nr.	*Preis/Stück
Set&Go io	1	9017035	190,33 €

Technische Daten

Betriebstemperatur	0 bis 60 °C
Umgebung	trockene Wohnräume
Schutzart	IP 30
Maße (Ø x H)	64 x 22 mm
Energieversorgung	Anschluß an PC über USB (Mini-B)
Computer-Voraussetzungen	<ul style="list-style-type: none"> - Windows 7, 8 oder 10 - nicht kompatibel mit Windows 8 RT - min. 1024 x 600 Pixel - min. 25 cm Bildschirmgröße - min. 1 GB RAM - min. 200 MB freier Festplattenspeicher - min. 1.6 GHz Taktfrequenz - bestromter USB 2.0 Anschluß



Funktionsprinzip



1. Software wird kostenlos von www.somfypro.com/Set-Go heruntergeladen.



2. Anschluss der Set&Go io Hardware über USB-Kabel und Installation der Software.

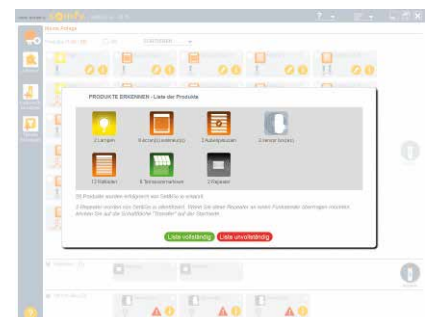

3. Grafische und textuelle Elemente begleiten den Nutzer durch die io-Installation



Smart Home

Inhalt

All das kann Teil des Smart Homes werden	22
TaHoma Switch	23
Monteurskoffer	24

All das kann Teil des Smart Homes werden

Sie wollen Rollläden und Sonnenschutz automatisch öffnen und schließen, die Heizung von unterwegs höher schalten oder Meldungen von Sicherheitssensoren auf das Smartphone erhalten? Das alles und vieles mehr ist mit TaHoma® möglich. Über 100 verschiedene Produkte aus dem Somfy-Sortiment und Anwendungen führender Haustechnikhersteller können in das System eingebunden werden.

Noch gar keinen Funk im Haus?

Elektrische Rollläden, Sonnenschutz, Beleuchtung und sonstige Verbraucher können meist auch nachträglich mit einem entsprechenden Funkempfänger versehen werden – und damit Teil des vernetzten Zuhauses werden.



TaHoma Switch

Smart-Home-Zentrale



Anwendung: Rollläden, Raffstore, Senkrechtmarkise, Innensonnenschutz, Vorhang, Klappläden, Fensterantrieb, Markise, Pergola, Beleuchtung, Heizung, Garagentor, Einfahrtstor, Türschloss, Sicherheit

Lieferumfang: TaHoma Switch-Box inkl. Steckernetzteil

Smart-Home-Zentrale zur Bedienung und Vernetzung des Hauses. Gesicherter Zugriff per App über Tablet oder Smartphone (iOS, Android) – somit auch von unterwegs. Bis zu 200 Produkte von Somfy und renommierten Partnern sind in das System einbindbar.

- Schnelle Installation inkl. Schritt-für-Schritt Anleitungen mit der TaHoma Pro App
- Installation auch über TaHoma 3.0 Endkunden-App möglich
- Einzel- oder Gruppensteuerung von io-, RTS- und Zigbee 3.0 Produkten
- Zigbee 3.0 Integration: An- und Ausschalten sowie Dimmen von Licht, Farbwechsel, Farbtemperatur (kaltweiß / warmweiß); Steuerung von Danfoss Icon 24 V OTA Fußbodenheizung und Danfoss Ally Heizkörperthermostat
- Alarmanlagen und Kameras aus der Somfy Protect-Reihe sind ebenso einbindbar
- Anzeige der aktuellen Position bzw. Zustand der io- und Zigbee 3.0-Produkte
- WLAN-fähig: TaHoma Switch kann überall in der Wohnung platziert werden
- Einfache Erstellung von Wohnszenarien und persönlichen Favoriten – manuell, zeit- oder sensorabhängig aktivierbar
- Manuelle Aktivierung von 2 Szenarien über spezielle Tasten an der Box
- Erstellung von Kalender-Szenarien mit Start zu bestimmten Zeiten und Tagen
- Verwendung von sensor- oder zeitabhängigen Wenn-Dann-Szenarien
- Push-Benachrichtigungen bei Eintreten von Ereignissen

Bezeichnung	VE	Art.-Nr.	*Preis/Stück
TaHoma Switch	1	1870594	167,20 €
TaHoma Switch Ethernet-Adapter (LAN)	1	9028054	30,00 €
TaHoma Switch USB-Adapter für EnOcean	1	9028113	35,00 €
TaHoma EnOcean USB Modul	1	1824033	68,06 €

Technische Daten

Spannungsversorgung	110 / 230 V - 50 Hz
Betriebsspannung	5 V DC
Betriebstemperatur	0 bis 40 °C
Umgebung	trockene Wohnräume
Schutzart	IP 20
Funkfrequenz io	868-870 MHz
Funkfrequenz RTS	433,42 MHz
Funkfrequenz WLAN und Zigbee 3.0	2,4 GHz
Funkfrequenz EnOcean (optional)	868 MHz
Maße	162 x 67 x 35 mm
Anschluss	1 x Micro USB
Es können gespeichert werden:	
Produkte insgesamt	max. 200 St.
io-Produkte	max. 110 St.
RTS-Produkte	max. 50 St.
Zigbee 3.0-Produkte	max. 45 St. (davon max. 3 Hauptregler Danfoss Icon und max. 20 St. Danfoss Ally)
Szenarien Player io	max. 20 St.
Heizkörper-Thermostate io	max. 20 St.
Philips hue	1 Gateway (max. 50 Lampen)
Konto für Somfy Protect und Door Keeper	je 1 St.
manuelle Szenarien	max 40 St.
Kalender- und Wenn-Dann-Szenarien	max. je 20 St.
Nummern für Push-Benachrichtigungen	max. 10 St.



Monteurskoffer

Installationshilfe zur Inbetriebnahme und Einstellung von io-Produkten



NEU

Mithilfe einer Powerbank ermöglicht der Monteurskoffer die autarke Nutzung der TaHoma Switch Smart-Home-Zentrale als Monteursbox. Mit einem Smartphone und der TaHoma Pro App wird der Nutzer Schritt für Schritt durch die TaHoma Switch-Inbetriebnahme oder Installation von io-Produkten (z. B. Antriebe für Rollläden, Raffstoren und Markisen) geführt. Dank Schutzkoffer werden alle Komponenten beim Transport und auf der Baustelle geschützt.

- Einfache und intuitive Inbetriebnahme und Einstellung von io-Produkten
- Autarke Nutzung einer TaHoma Switch Smart-Home-Zentrale als Monteursbox (in Verbindung mit TaHoma Pro App)
- Schnelle und zuverlässige Konfiguration und Verwaltung vernetzter Geräte
- Sicherer Transport dank robustem Schutzkoffer

Bitte beachten: Sie erhalten 5 Jahre Garantie auf die TaHoma Switch Smart-Home-Zentrale sowie den Schutzkoffer. Für die beigefügte Powerbank gilt eine Garantie 6 Monate ab Datum Kaufbeleg.

Anwendung: Rollläden, Raffstore, Senkrechtmarkise, Innensonnenschutz, Markise, Pergola, Beleuchtung, elektrische Wärmestrahler, Garagentor, Einfahrtstor

Lieferumfang: TaHoma Switch-Box inkl. Steckernetzteil, Powerbank, Schutzkoffer

Bezeichnung	VE	Art.-Nr.	*Preis/Stück
Monteurskoffer	1	1871324	259,00 €



Außensonnenschutz

Überblick und Ansteuerrichtlinien

Inhalt

Sicht- und Sonnenschutz-Motorisierung leicht gemacht	26
Für jede Anforderung den richtigen Antrieb	28
Ansteuerrichtlinien für Somfy Standard-Antriebe	29
Ansteuerrichtlinien für drahtgebundene elektronische Antriebe	31
Antriebe für Rollläden	33
Antriebe für Markisen	73
Antriebe für Raffstore	99

Sicht- und Sonnenschutz- Motorisierung leicht gemacht

Schritt 1



Der Antrieb

Motorisierung

steigert den Wohnkomfort Ihrer Kunden.

Somfy Antriebe für Sicht- und Sonnenschutz

Somfy bietet für jede Kundenanforderung die passende Antriebslösung.



Schritt 2



Antriebszubehör

Das passende Zubehör

für jeden Motor und jede Einbausituation.

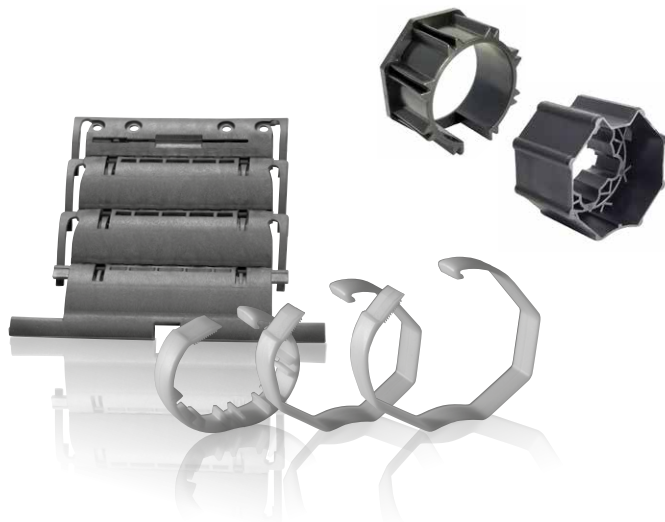



Schritt 3



Haus- und Einzelsteuerungen

Steuerungen

für die fortschrittliche Bedienung der Haustechnik.

Sender – immer in Reichweite

- Funkwand- und Handsender
- Einzel- und Gruppensteuerung
- Moderne Steuerung per Web

Edles Design für jeden Anspruch

- TaHoma Switch
- Funkhandsender Situo 5 io II
- Funkwandsender Smooove 1 io



Schritt 4



Höchster Komfort durch Sensoren

Sensorik

perfekt automatisieren



Senkt die Raumtemperatur im Sommer um bis zu 9° C

Dank Sonnensensor schließen die Rollläden bei zu starker Sonneneinstrahlung. Im Inneren des Hauses bleibt es angenehm kühl.



So macht Sonne glücklich

Ein Sonnensensor lässt den Bewohner Sonne und Wärme genießen, vermeidet aber Überhitzung der Räume und störendes Blenden. Die Rollladenposition wird automatisch reguliert.



Für jede Anforderung den richtigen Antrieb

Flüstergetriebe

Das Getriebe ist abgekapselt, so dass keine Schwingungen übertragen werden. Betriebsgeräusche werden durch den Kunststoffadapter zwischen Antrieb und Rollladenwelle stark reduziert.

Präzisionsabschaltung

Egal ob mechanische oder elektronische Endabschaltungen gewählt werden: Die Endabschaltungen von Somfy arbeiten hochpräzise. Mit höchster Wiederholgenauigkeit.

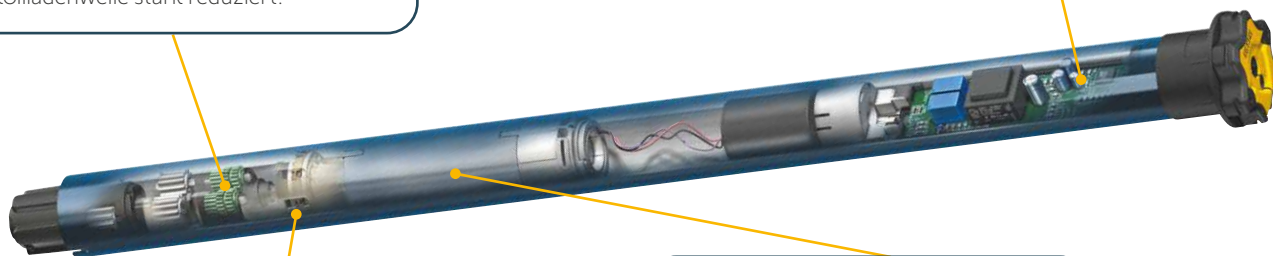

Doppelscheibenbremsen

Ohne erstklassige Bremsen nützt der stärkste Antrieb nichts: Die Doppelscheibenbremsen von Somfy stoppen selbst große, schwere Rollläden punktgenau – ohne gefährliches „Nachlaufen“.

Hochleistungsmotor

Alles an ihm ist auf Hochleistung getrimmt – auch seine Lebensdauer. Die ist nämlich auf tausende von Zyklen ausgelegt.



Darauf können Sie sich verlassen ... Somfy Qualität

- **Wartungsfreiheit:**
Alle Komponenten eines Somfy Antriebes sind vollkommen wartungsfrei.
- **Kälte- und Hitzebeständigkeit:**
Alle Komponenten sind für einen Temperaturbereich von -10 °C bis zu $+40\text{ °C}$ ausgelegt.
- **Langlebigkeit:**
Jeder Antrieb ist auf tausende Auf- und Ab-Zyklen ausgelegt.
- **Laufruhe:**
Jeder Antrieb wird einzeln auf störende Geräusche geprüft.
- **Gründlich geprüft:**
18 Qualitätsprüfungen pro Antrieb.
- **Bewährte Technik:**
Weit über 100 Millionen installierte Antriebe verrichten täglich ihre Arbeit – weltweit.

Ansteuerrichtlinien für Somfy Standard-Antriebe

Diese Richtlinien gelten für Antriebe mit mechanischer Endlageneinstellung
(z. B. LS 40, LT 50 und LT 60)

- 1 Antriebe niemals parallel ansteuern
- 2 Antriebe niemals gleichzeitig mit AUF- und AB-Signal ansteuern
- 3 Umschaltpause zwischen AUF- und AB-Befehl – mindestens 0,5 Sekunden – einhalten

Um Defekten an Mikroschaltern von Antrieben vorzubeugen, sind nachfolgend die häufigsten Ursachen für Überlastung der Endschalter erklärt.

Fehlerursachen:

1. Parallelschaltung von zwei oder mehr Antrieben

Die parallel geschalteten Antriebe haben nie genau die gleiche Laufzeit. Deshalb wird der zuerst abschaltende Antrieb von den noch laufenden Antrieben mit einer induktiven und kapazitiven Spannung auf der Gegenwicklung erregt. Diese Rückspannungen, die bis zu 1.000 Volt betragen können, setzen den abgeschalteten Antrieb in die Gegenrichtung in Bewegung, bis dieser über den Endschalter wieder Netzspannung erhält und wieder in die andere Richtung läuft. Diese Pendelbewegung setzt sich fort, bis

alle parallel geschalteten Antriebe in ihren Endlagen angekommen sind. Bei jedem Umschalten auf diese Art wird der Endschalter überlastet und geschädigt (siehe auch 3. „Zu kurze Umschalt-pause“). Zunächst wirkt sich dies, abgesehen von den Pendelbewegungen, oft in veränderten Endlagen des Behanges aus. Im Extremfall verschweißen die Endschalter dauerhaft, was zu einer permanenten Ansteuerung des Motors führt.

Falsch

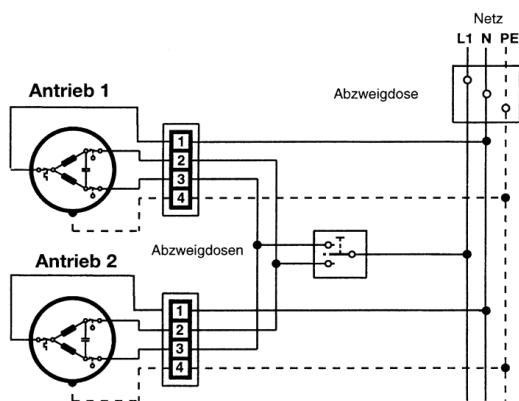

Richtig

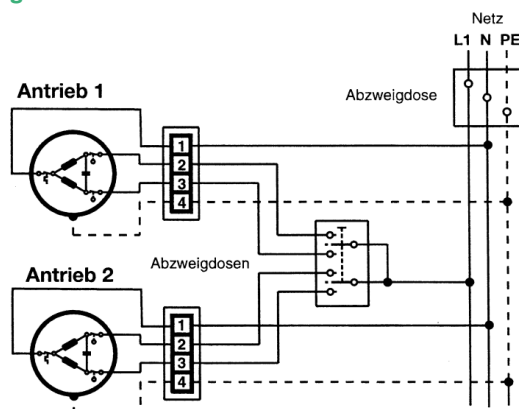

Unzulässige Parallelschaltung

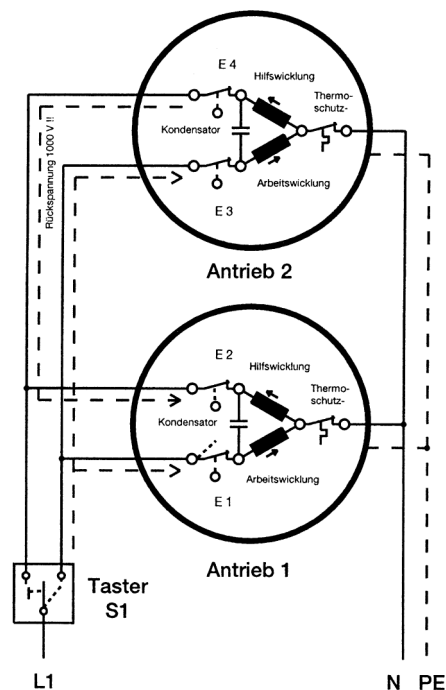

Ansteuerleitungen für Somfy Standard-Antriebe

2. Gleichzeitiger AUF- und AB-Befehl

Durch die Verwendung von nicht gegenseitig verriegelten Schaltern oder mehrfach installierten Schaltstellen ohne Verriegelung, kann gleichzeitig die Auf- und Abwärtsbewegung angesteuert werden. Dies ist nicht zulässig, weil durch die entstehende Gegeninduktion

in den Wicklungen des Motors die Endschalterkontakte überlastet werden. Die Schädigungen sind mit den unter Punkt 1 beschriebenen vergleichbar.

Es muss gewährleistet sein, dass ein Antrieb durch entsprechende Verriegelungsmaßnahmen stets nur in eine Laufrichtung angesteuert werden kann.

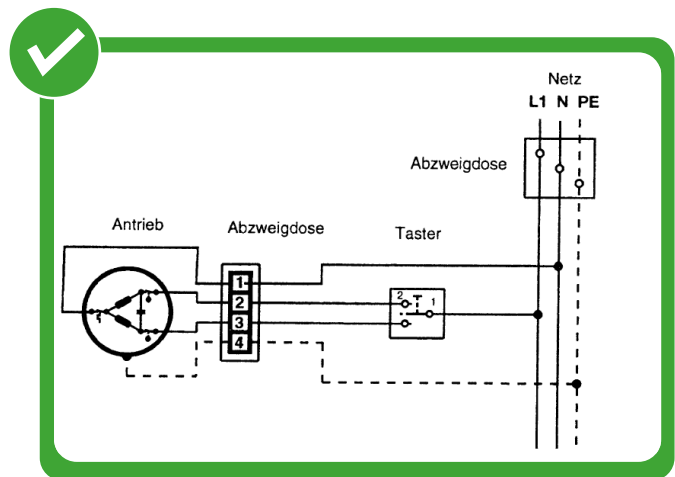
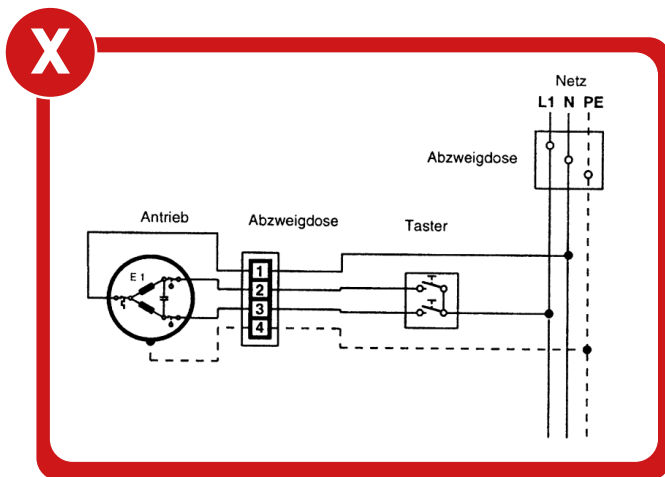

3. Zu kurze Umschaltpause

Die Umschaltpausen zwischen AUF- und AB-Signalen werden häufig nicht eingehalten. Die Steuerung muss beim Wechseln der Laufrichtungen eine Umschaltpause von ca. 0,5 Sekunden einhalten. Dies ist erforderlich, damit der Antrieb mechanisch zum Stillstand kommt, die Induktionsspannungen im Motor und die Ladung des Kondensators abgeklungen sind. Wird ein Antrieb zu schnell umgeschaltet, so treten kurzfristig extrem hohe Ströme

auf, welche die Kontakte des ansteuernden Relais beschädigen und – manchmal nur vorübergehend – verschweißen können. Dies führt dazu, dass beide Laufrichtungen gleichzeitig angesteuert werden. In der Folge werden die Mikroschalter des Antriebes geschädigt (siehe Punkt 2). Fehler dieser Art treten insbesondere bei programmierbaren Anlagen oder selbst entwickelten Relais-schaltungen immer wieder auf.

Alle durch die beschriebenen Effekte verursachten Störungen treten meist erst nach einer gewissen Betriebszeit auf, da die Endschalter den Belastungen einige Male standhalten. Bei den von Somfy gelieferten Steuerungen sind all diese Punkte berücksichtigt.

Ansteuererrichtlinien

für drahtgebundene elektronische Antriebe

Für drahtgebundene elektronische Somfy Antriebe (z.B. J4 WT/-Protect, Oximo WT, Orea WT, Ilmo 40 und 50 WT, Maestria WT, RS100 Hybrid io) sind folgende Vorgaben zu beachten:

- Die Laufrichtungen AUF und AB dürfen **nicht gleichzeitig angesteuert** werden. Nur mit verriegelten Schaltern / Steuergeräten bzw. Aktoren ansteuern.
(Ausnahme: Eine gleichzeitige AUF- und AB- Ansteuerung ist im Installations-/Programmiermodus des Antriebes zulässig)

- Antriebe nur von **einer Steuerstelle** ansteuern.

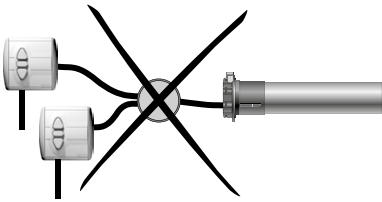

- Eine **Umschaltpause** zwischen AUF- und AB-Befehl muss eingehalten werden (als Richtwert gilt 500 ms).
- Elektronische Antriebe reagieren technisch bedingt mit einer geringen Verzögerung von ca. 180 ms. Diese „**Aufwachzeit**“ ist bei kurzen Befehlen (Wendeschritt und Positionierungen) zu berücksichtigen.
- Bei der **Ansteuerung über Bus-Systeme** (z.B. KNX) ist folgendes zu beachten:

- Es muss sichergestellt sein, dass der „**Nachjustiermodus**“ (gilt nicht für J4 WT Antriebe) nicht versehentlich durch den Nutzer aktiviert werden kann.
Zu Maestria WT: Der Nachjustiermodus muss gesperrt werden (via EMS2 oder Standard Setting Tool – Detail siehe Gebrauchsanweisung).
Falls der Nachjustiermodus nicht gesperrt werden kann, muss zwingend der Parameter am Aktor für die Nachlauf-/Überhangzeit kürzer als 4 Sek. eingestellt sein.
Zu RS100 Hybrid io: Deaktivieren Sie die Einstellmöglichkeit über Tastimpulse gemäß 2.4.5 der Gebrauchsanweisung RS100 Hybrid io.

- Wir empfehlen für Screen und Raffstoren Anwendungen die „**Automatic running time detection**“ an den Aktoren sowie die „**Obstacle detection**“ (gilt nur für Antriebe mit Obstacle Detection Funktion) des Antriebes zu deaktivieren. Falls die Deaktivierung nicht möglich ist, müssen Aktoren Hersteller und Installateur die Kompatibilität durch Tests im Vorfeld sicherstellen.

- Wir empfehlen die Anzahl der „**Tilting positions**“ (gilt nur für J4 WT Antriebe) auf maximal 5 zu begrenzen. (0, 25%, 50%, 75%, 100% - für 0/90°). Falls diese Begrenzung nicht möglich ist, müssen Aktoren Hersteller und Installateur die Kompatibilität durch Tests im Vorfeld sicherstellen.

- Aufgrund der elektronischen Endabschaltung ist eine **Parallelschaltung** mehrerer WT-Antriebe zulässig. Die Anzahl von parallel zu betrieblenden Antrieben ist von der Belastbarkeit des ansteuernden Tasters oder Steuergerätes abhängig. (In der Regel 3 Antriebe).

- Durch lange Motorleitungen, die parallel zu stromführenden Kabeln verlegt sind, kann sich Spannung an den AUF und AB Anschlüssen des Antriebes durch **kapazitive Einkopplung** aufbauen. Es dürfen deshalb nicht mehrere Antriebe gemeinsam in ein mehradriges Kabel zusammengefasst werden. Jeder Antrieb muss eine eigene Zuleitung haben.

Installationen mit Leitungslängen bis 100 Meter sind zulässig. Wir empfehlen jedoch, die Leitungslänge möglichst auf 50 Meter zu beschränken, wie es in unseren Produkt-Dokumentationen angegeben ist.

- Die Ansteuerung von Somfy WT Antrieben über **Halbleiterrelais (solid state relays)** ist aus technischen Gründen nicht möglich.
- Antriebe der Baureihe WT können aus technischen Gründen nicht mit **Netzfreeschaltung** betrieben werden.
- Bei Aktoren mit automatischer Endlagenerkennung, vor allem in KNX (EIB) Systemen, muss der Neutralleiter am entsprechenden Aktor-/Motorausgang angeschlossen werden. Siehe Bild:

Problem:

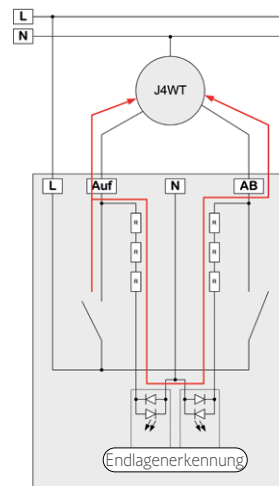

z.B. KNX Aktoren mit elektronischer Endlagenerkennung
Endlagenerkennung wird nicht benutzt.
Problem: Motor bekommt auf beide Laufrichtungen Spannung (Prog. Mode).

Lösung:

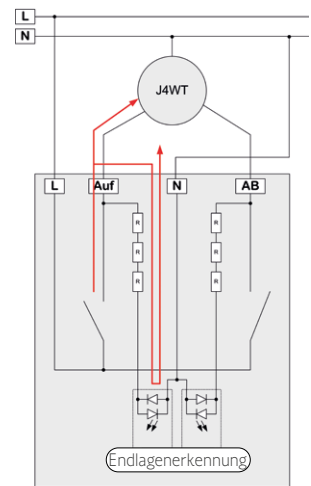

z.B. KNX Aktoren mit elektronischer Endlagenerkennung
Nullleiter wird angeschlossen.
Problem gelöst: Motor bekommt nur auf eine Laufrichtung Spannung.

Dabei dient der Neutralleiteranschluss am Aktor als notwendiger Messpunkt. In diesem Fall muss zwingend jede N-Klemme (Messpunkt am Aktor) und jeder Antriebsneutralleiter auf Neutralleiterpotential (N-Schiene) gelegt werden.

Übergeordnet gelten die Vorschriften des Aktor-Herstellers!

Zusatzinformation für Jalousiehersteller:

Antriebe vom Typ J4 WT Protect dürfen bei der Fabrikation vorübergehend mit maximal 70 Hz Netzfrequenz angesteuert werden.



Antriebe und Zubehör für Rollläden

Inhalt

Der Solarantrieb RS100 Solar io	34	Ilmo 2 50 WT NHK-Kompakt	51
Funkrollladenantriebe io-homecontrol	36	LT 50	52
Funkrollladenantriebe RTS	37	LT 50	53
Rollladenantriebe drahtgebunden	38	LT 50 NHK-Kompakt	54
Einsteckantriebe für Rollläden – Zugkrafttabelle	39	LT 60	55
		LT 60 NHK-Kompakt	56
RS100 io	40	Adapter und Mitnehmer für Baureihe 40	57
RS100 Solar io	41	Adapter und Mitnehmer für Baureihe 50	58
RS100 Hybrid io	42	Mechanisches Zubehör für Baureihe 40	59
Oximo 40 io	43	Mechanisches Zubehör für Baureihe 50/60	60
Oximo 40 WireFree io	44	Mechanisches Zubehör für NHK-Kompakt	62
Oximo 50 io	45	Schnellverbinder	65
Altus 40 RTS	46	Schnellverbinder S (mit Schiebeverschluss)	67
Ilmo 2 40 WT	47	Starre Verbinder - Clip-Verbinder	70
LS 40	48	Hochschiebesicherung	71
Oximo 50 WT	49	Freilaufmitnehmer / Antilockiersicherung (ABS)	72
Ilmo 2 50 WT	50	Elektrisches Zubehör	73



Entdecken Sie die Solar-Ausführung unseres Antriebs RS100 io

Wählen Sie ein einzigartiges Produkt, indem Sie robustes Design und hohe Leistung zur Stärkung Ihrer Expertise und Ihrer intelligenten Lösungen kombinieren.

+ Antrieb



- Durchmesser 50 mm
- Garantierte Funkreichweite mit Antenne im Rollladenkasten.
- Und eine diskrete Geschwindigkeit: 8 U/min.
- Erprobung von Komponenten und Technologie mit mehr als 17.500 Zyklen.

NEUES MERKMAL

+ Solarpanel und Akku



- Nutzungsdauer des Solarpanels: mehr als 20 Jahre
- Akku-Nutzungsdauer: mehr als 8 Jahre
- Akkuautonomie: mindestens 45 Tage bei 2-maligem Hoch- und 2-maligem Herunterfahren des Rollladens im Dunkeln.
- Die **Größe der Panels und Akkus** ist für die optimale Antriebsleistung im Zeitverlauf optimiert.



Der Solarantrieb RS100 Solar io

Vorteile für Sie:

- Schnelle Installation des Antriebs und Rollladens ohne Gewerkeabstimmung
- Keine baulichen Maßnahmen bei Ihrem Kunden erforderlich
- Einfache Inbetriebnahme mittels Somfy Solar App
- Nachrüstbarkeit in jeder Bausituation – Bei Vorbau-Rollläden kann Montage komplett von Außen erfolgen
- Zeitersparnis bei der Planung & Installation
- Stromautarke Lösung für Ihre Kunden
- Ein ganzjähriger zuverlässiger Betrieb (mind. 2 Zyklen am Tag) ist gewährleistet
- Flexible Bandweite 3 bis 20 Nm



+ Geeignet für jede Rollladenart

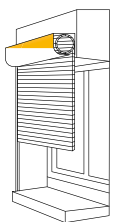

Rollladenkasten zur Nachrüstung

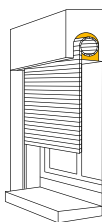

Tunnel-Rollladenkasten

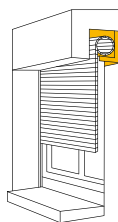

Traditioneller Rollladenkasten

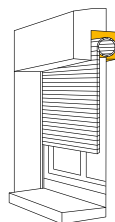

Kombinierter Fenster-Rollladen

+ Für Profis entwickelte Apps



SolarApp

Beurteilung der Machbarkeit vor der Installation



Help me

Schnelle Inbetriebnahme



TaHoma pro

Digitale Gebrauchsanleitung mit schrittweisen Anweisungen



Serv-e-Go
Wartung

Funkrolladenantriebe

io-homecontrol



- Funktechnologie der neuesten Generation, vollständig Smart-Home-kompatibel
- Rückmeldung ausgeführter Aktionen und der Antriebsposition
- Nach Einbinden in das Somfy Smart Home auch per App oder Sprachbefehl steuerbar
- Durch 128-bit-Verschlüsselung abgesicherte Funkübertragung
- Hinderniserkennung und Festfrierschutz
- Persönliche Lieblingsposition „my“ konfigurierbar
- Anpassung der Antriebskraft bei Verschmutzung bzw. Abschalten bei außergewöhnlicher Belastung
- Endlageneinstellung „oben auto“ und „unten auto“ per Funk möglich
- Parallel anschließbar

	Oximo 40 io	Oximo 40 WireFree io	Besonders komfortabel! RS100 io	Besonders komfortabel! RS100 Solar io	Oximo 50 io	Oximo 50 S Auto io
Montage mit Federn möglich	✓	✓	✓	✓	✓	
Montage mit festen Verbindern möglich	✓	✓	✓	✓	✓	✓
Drehmomentbereich (Nm)	4-13	3-10	6-20	3-20	6-40	6
kleinste Welle	SW 40	SW 40	SW 50	SW 50	SW 50	SW 50
Baulänge (mm) inkl. Mitnehmer ab	475	474	484	438	575	387
Endlageneinstellung „oben fix“ möglich	✓	✓	✓	✓	✓	
Endlageneinstellung „unten fix“ möglich	✓	✓	✓	✓	✓	
Plug & Play Antrieb			✓	✓		
Automatische Erkennung der Drehrichtung			✓	✓		
Geschwindigkeitsregelung			✓	✓		
Flüsterleiser Betrieb			✓	✓		
Sanftes Starten und Abbremsen			✓	✓		
Geräuschlose Federbremse	✓	✓	✓	✓		
Solarbetrieb		✓		✓		

Empfohlene io-homecontrol Steuerungen

	Funkwand- und -handsender				Gruppensteuerungen und Zeitschaltuhren			Smart Home
	Smoove RS100 io	Smoove 1 io	Smoove A/M io	Situo io II	Nina io	Nina Timer io	Chronis io	TaHoma Switch
RS100 io	✓		✓	✓	✓	✓	✓	✓
Oximo io		✓	✓	✓	✓	✓	✓	✓

Funkrolladenantriebe



RTS







Rolläden
Antriebe
Zubehör



- Funktechnologie der ersten Generation, eingeschränkt Smart-Home-kompatibel
- Keine Rückmeldung ausgeführter Aktionen und der Antriebsposition
- Nach Einbinden in das Somfy Smart Home auch per App oder Sprachbefehl steuerbar
- Persönliche Lieblingsposition „my“ konfigurierbar
- Parallel anschließbar

	Altus 40 RTS	Oximo 50 RTS	Oximo 50 S Auto RTS
			
Hinderniserkennung		✓	✓
Festfrierschutz		✓	✓
Somfy Drive Control™		✓	✓
Montage mit Federn möglich	✓	✓	
Montage mit festen Verbindern möglich	✓	✓	✓
Drehmomentbereich (Nm)	4-13	6-40	6
kleinste Welle	SW 40	SW 50	SW 50
Baulänge (mm) inkl. Mitnehmer ab	485	575	387
Endlageneinstellung	Funk	Funk	Funk
„oben fix“ möglich	✓	✓	
„unten fix“ möglich	✓	✓	
„oben auto“ möglich		✓	✓
„unten auto“ möglich		✓	✓

Empfohlene RTS-Steuerungen

	Funkwand- und -handsender		Funkprogramm- schaltuhr	Smart Home
				
				
	Smoove 1 RTS	Telis 16 RTS	Situato RTS II	Telis 6 Chronis RTS
Oximo RTS	✓	✓	✓	✓
Altus RTS	✓	✓	✓	✓

Rollenantriebe

drahtgebunden



- Direkte Ansteuerung
- Funknachrüstung zu späterem Zeitpunkt möglich

	Ilmo 2 40 WT	LS 40	Oximo 50 WT	Ilmo 2 50 WT	Ilmo 2 50 S WT	LT 50	LT 60
Hinderniserkennung	✓		✓	✓	✓		
Festfrierschutz	✓		✓	✓	✓		
Somfy Drive Control™	✓		✓	✓	✓		
Montage mit Federn möglich		✓	✓			✓	✓
Montage mit festen Verbindern möglich	✓	✓	✓	✓	✓	✓	✓
mit Nothandkurbel erhältlich				✓		✓	✓
Drehmomentbereich (Nm)	4-13	4-13	6-40	6-35	6	6-50	40-120
kleinste Welle	SW 40	SW 40	SW 50	SW 50	SW 50	SW 50	SW 70
Baulänge (mm) inkl. Mitnehmer ab	485	414	575	525	387	525	637
Plug & Play Antrieb	✓			✓	✓		
Endlageneinstellung	Auto	Rändel	Kabel	Auto	Auto	Tasten	Tasten
„oben fix“ möglich		✓	✓			✓	✓
„unten fix“ möglich		✓	✓			✓	✓
„oben auto“ möglich	✓		✓	✓	✓		
„unten auto“ möglich	✓		✓	✓	✓		
Parallel anschließbar	✓		✓	✓	✓		

Empfohlene drahtgebundene Steuerungen

	Wandschalter		Motorsteuergeräte		Programmschaltuhr	Smart Home
	Smoove Uno	Smoove Duo	Smoove Uno IB+	Smoove Uno A/M io	Chronis Uno	TaHoma Switch
Oximo WT	✓	✓	✓	✓	✓	Über Funknachrüstung mit Smoove Uno A/M io bzw. Unterputz-Empfänger Rolladen io
Ilmo WT	✓	✓	✓	✓	✓	
LT 50 / LT 60	✓	✓	✓	✓	✓	
LS 40	✓	✓	✓	✓	✓	

Einsteckantriebe für Rolläden

Zugkrafttabelle

Rolläden
Antriebe
Zubehör

	Gesamtlänge	Drehmoment	Drehzahl	bei Rolladenhöhe	
				1,5 m	2,5 m
40er Antriebe					
Baureihe Oximo 40 io – Elektronischer Funkantrieb				für Welle SW 40	
Oximo 40 io 4/16	47,5 cm	4 Nm	16 U/Min	12 kg	10 kg
Oximo 40 io 9/16	51,0 cm	9 Nm	16 U/Min	24 kg	20 kg
Oximo 40 io 13/10	51,0 cm	13 Nm	10 U/Min	36 kg	31 kg
Baureihe Altus 40 RTS – Funkantrieb				für Welle SW 40	
Altus 40 RTS 4/16	47,5 cm	4 Nm	16 U/Min	12 kg	10 kg
Altus 40 RTS 9/16	51,0 cm	9 Nm	16 U/Min	24 kg	20 kg
Altus 40 RTS 13/10	51,0 cm	13 Nm	10 U/Min	36 kg	31 kg
Baureihe Oximo 40 WireFree io – Elektronischer Solarantrieb				für Welle SW 40	
Oximo 40 WireFree io 3/23	47,4 cm	3 Nm	23 U/Min	8 kg	7 kg
Oximo 40 WireFree io 6/18	47,4 cm	6 Nm	18 U/Min	17 kg	14 kg
Oximo 40 WireFree io 10/12	47,4 cm	10 Nm	12 U/Min	28 kg	23 kg
Baureihe Ilmo 2 40 WT – Elektronischer Plug&Play-Antrieb				für Welle SW 40	
Ilmo 2 40 WT 4/16	48,5 cm	4 Nm	16 U/Min	12 kg	10 kg
Ilmo 2 40 WT 9/16	52,0 cm	9 Nm	16 U/Min	24 kg	20 kg
Ilmo 2 40 WT 13/10	52,0 cm	13 Nm	10 U/Min	36 kg	31 kg
Baureihe LS 40 – Mechanischer Antrieb für Mini-Elemente				für Welle SW 40	
LS 40 S 4/16	41,4 cm	4 Nm	16 U/Min	12 kg	10 kg
LS 40 4/16	45,8 cm	4 Nm	16 U/Min	12 kg	10 kg
LS 40 9/16	48,5 cm	9 Nm	16 U/Min	24 kg	20 kg
LS 40 13/10	48,5 cm	13 Nm	10 U/Min	36 kg	31 kg
50er Antriebe					
Baureihe RS100 io / RS100 Hybrid io – Elektronischer Funkantrieb				für Welle SW 60	
RS100 io / RS100 Hybrid io 6/17	48,4 cm	6 Nm	17 U/Min	14 kg	11 kg
RS100 io / RS100 Hybrid io 10/17	49,2 cm	10 Nm	17 U/Min	24 kg	19 kg
RS100 io / RS100 Hybrid io 15/17	50,6 cm	15 Nm	17 U/Min	36 kg	29 kg
RS100 io / RS100 Hybrid io 20/17	55,8 cm	20 Nm	17 U/Min	48 kg	38 kg
Baureihe RS100 Solar io – Elektronischer Funksolarantrieb				für Welle SW 60	
RS100 Solar io 3/15	43,8 cm	3 Nm	15 U/Min	7 kg	5 kg
RS100 Solar io 6/15	46,0 cm	6 Nm	15 U/Min	14 kg	11 kg
RS100 Solar io 10/12	47,3 cm	10 Nm	12 U/Min	24 kg	19 kg
RS100 Solar io 15/12	47,3 cm	15 Nm	12 U/Min	36 kg	29 kg
RS100 Solar io 20/12	49,4 cm	20 Nm	12 U/Min	48 kg	38 kg
Baureihe Oximo 50 io/RTS – Elektronischer Funkantrieb				für Welle SW 60	
Oximo 50 io/RTS 6/17	57,5 cm	6 Nm	17 U/Min	14 kg	11 kg
Oximo 50 io/RTS 10/17	57,5 cm	10 Nm	17 U/Min	24 kg	19 kg
Oximo 50 io/RTS 15/17	62,5 cm	15 Nm	17 U/Min	36 kg	29 kg
Oximo 50 io/RTS 20/17	62,5 cm	20 Nm	17 U/Min	48 kg	38 kg
Oximo 50 io/RTS 30/17	67,5 cm	30 Nm	17 U/Min	71 kg	57 kg
Oximo 50 io/RTS 40/17	69,5 cm	40 Nm	17 U/Min	95 kg	76 kg
Oximo 50 S Auto io/RTS 6/17 (Kurzantrieb)	38,7 cm	6 Nm	17 U/Min	14 kg	11 kg
Baureihe Oximo 50 WT – Elektronischer Antrieb				für Welle SW 60	
Oximo 50 WT 6/17	57,5 cm	6 Nm	17 U/Min	14 kg	11 kg
Oximo 50 WT 10/17	57,5 cm	10 Nm	17 U/Min	24 kg	19 kg
Oximo 50 WT 15/17	62,5 cm	15 Nm	17 U/Min	36 kg	29 kg
Oximo 50 WT 20/17	62,5 cm	20 Nm	17 U/Min	48 kg	38 kg
Oximo 50 WT 30/17	67,5 cm	30 Nm	17 U/Min	71 kg	57 kg
Oximo 50 WT 40/17	69,5 cm	40 Nm	17 U/Min	95 kg	76 kg
Baureihe Ilmo 2 50 WT – Elektronischer Plug&Play-Antrieb				für Welle SW 60	
Ilmo 2 50 WT 6/17	52,5 cm	6 Nm	17 U/Min	14 kg	11 kg
Ilmo 2 50 WT 10/17	52,5 cm	10 Nm	17 U/Min	24 kg	19 kg
Ilmo 2 50 WT 15/17	54,5 cm	15 Nm	17 U/Min	36 kg	29 kg
Ilmo 2 50 WT 20/17	57,5 cm	20 Nm	17 U/Min	48 kg	38 kg
Ilmo 2 50 WT 30/17	67,5 cm	30 Nm	17 U/Min	71 kg	57 kg
Ilmo 2 50 WT 35/17	67,5 cm	35 Nm	17 U/Min	81 kg	65 kg
Ilmo 2 50 S VWT 6/17 (Kurzantrieb)	38,7 cm	6 Nm	17 U/Min	14 kg	11 kg
Baureihe LT 50 – Universalantrieb				für Welle SW 60	
Start	52,5 cm	6 Nm	17 U/Min	15 kg	12 kg
Jet (auch NHK)	52,5 cm	8 Nm	17 U/Min	20 kg	17 kg
Ceres	54,5 cm	10 Nm	17 U/Min	25 kg	21 kg
Atlas	54,5 cm	15 Nm	17 U/Min	37 kg	32 kg
Meteor (auch NHK)	57,5 cm	20 Nm	17 U/Min	50 kg	43 kg
Gemini (auch NHK)	57,5 cm	25 Nm	17 U/Min	63 kg	53 kg
Apollo	62,5 cm	30 Nm	17 U/Min	75 kg	64 kg
Helios	62,5 cm	35 Nm	17 U/Min	88 kg	75 kg
Mariner (auch NHK)	67,5 cm	40 Nm	17 U/Min	100 kg	85 kg
Vectran	62,5 cm	45 Nm	12 U/Min	112 kg	96 kg
60er Antriebe					
Baureihe LT 60 – starker Universalantrieb				für Welle SW 70	
Orion	63,7 cm	40 Nm	17 U/Min	90 kg	78 kg
Orion S	63,7 cm	55 Nm	17 U/Min	123 kg	107 kg
Vega (auch NHK)	63,7 cm	60 Nm	12 U/Min	135 kg	117 kg
Sirius (auch NHK)	63,7 cm	80 Nm	12 U/Min	180 kg	157 kg
Jupiter	68,2 cm	85 Nm	17 U/Min	190 kg	165 kg
Titan (auch NHK)	68,2 cm	100 Nm	12 U/Min	213 kg	185 kg
Taurus (auch NHK)	68,2 cm	120 Nm	12 U/Min	270 kg	234 kg

RS100 io

Der Branchenmaßstab: Funkantrieb für Rollläden



Anwendung: Rollläden

Lieferumfang: Antrieb, Adapter, Mitnehmer, Kabel

Funkantrieb für Rollläden, der ein Höchstmaß an Langlebigkeit und Komfort bietet. Die Einbindung in smarte, funkbasierte Wohnlösungen erfolgt spielend leicht.

- Verschleißfreier Gleichstromantrieb
- Automatische Erkennung der Drehrichtung
- Automatische Einstellung der Endlagen
- Kurze Baulänge (ab 47 cm): für fast alle Rollladenelemente einsetzbar
- Leise und sanfte Laufbewegungen in zwei Geschwindigkeiten
- Laufende elektronische Drehmomentüberwachung (TCS = Torque Control System)
- Soft-Start- und Soft-Stop-Funktion (konfigurierbar)
- Geräuschlose Federbremse
- Hinderniserkennung beim Schließen (bei Verwendung fester Wellenverbinder)
- Festfriererkennung (bei Anfrieren des Endstabs an der Fensterbank)

Bitte beachten:

- Betrieb mit automatischer Endlage unten nur mit festen Wellenverbindern
- Betrieb mit automatischer Endlage oben nur mit festem Anschlag (Stopper oder Winkelendschiene)

Bezeichnung	Nm	U/min	Welle	L 1 in mm	Leistung in W	VE	Art.-Nr. Kabel 3 m weiß	Art.-Nr. Kabel 3 m schwarz	*Preis/Stück
RS100 io 6/17	6	17	SW 50	464	45	5	1033275	1033276	298,39 €
RS100 io 6/17			SW 60 ED				1033246	1033272	
RS100 io 6/17			SW 70 ESM				1033283	1033284	
RS100 io 10/17	10	17	SW 50	472	55	5	1038035	1038036	312,34 €
RS100 io 10/17			SW 60 ED				1033247	1038032	
RS100 io 10/17			SW 70 ESM				1038043	1038044	
RS100 io 15/17	15	17	SW 50	486	80	5	1039969	1039970	321,17 €
RS100 io 15/17			SW 60 ED				1033248	1039966	
RS100 io 15/17			SW 70 ESM				1039977	1039978	
RS100 io 20/17	20	17	SW 50	538	100	5	1041947	1041948	338,73 €
RS100 io 20/17			SW 60 ED				1033249	1041944	
RS100 io 20/17			SW 70 ESM				1041955	1041956	

Hinweis: Weitere Varianten auf Anfrage. Preisangabe gültig für Antriebe mit Kabel 3 m schwarz.

Technische Daten

Betriebsspannung	230 V - 50 Hz
Betriebstemperatur	-10 bis 40 °C
Schutzart	IP 44
Schutzklasse	II
Funkfrequenz	868-870 MHz

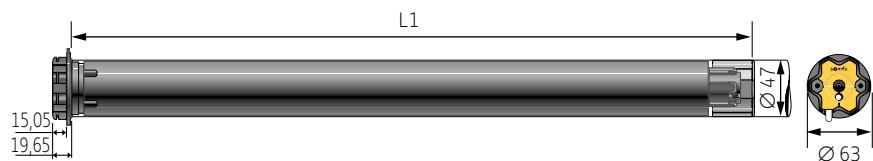

RS100 Solar io

Der Branchenmaßstab: Funksolarantrieb für Rollläden



NEU



Anwendung: Rollläden

Lieferumfang: Antrieb mit Kabelbaum, mSi-Solarpanel, NiMH-Batterie

Das RS100 io Solarkit ist die perfekte Lösung zur Motorisierung von Rollläden, wenn ein Stromanschluss nicht vorhanden ist oder zugunsten einer autarken Nutzung der Sonnenenergie vermieden werden soll. Das Kit besteht aus einem leistungsstarken Gleichstromantrieb mit integriertem Funkempfänger, einer Batterie und einem Solarpanel. In Kombination mit der Smart-Home-Zentrale TaHoma lässt sich das Solarpanel zusätzlich als Sonnensensor verwenden. Ein ganzjähriger zuverlässiger Betrieb (mind. 2 Zyklen am Tag) ist gewährleistet. Die Bedienung erfolgt bequem mit einem Somfy io-Sender oder der TaHoma 3.0 Endkunden-App.

- Universeller Einsatz auch für große Rollläden (von 3 bis 20 Nm)
- Automatische Erkennung der Drehrichtung
- Automatische oder fixe Einstellung der Endlagen
- Schnelle, saubere und fehlersichere Plug & Play-Inbetriebnahme
- Hilfreiche Tools für die Inbetriebnahme und den Service: TaHoma Pro App, Serve-e-Go, Help me App, Solar App
- Leiser und sanfter Lauf des Antriebs in zwei Geschwindigkeiten
- Geräuschlose Federbremse
- Soft-Start- und Soft-Stopp-Funktion (konfigurierbar)
- Laufende elektronische Drehmomentüberwachung (TCS = Torque Control System)
- Hinderniserkennung beim Schließen (bei Verwendung fester Wellenverbinder)
- Festfriererkennung (bei Anfrieren des Endstabs an der Fensterbank)
- Hohe Zuverlässigkeit: 45 Tage Autonomie
- 7 Jahre Materialgarantie (Austauschkosten sind nicht enthalten)

Bitte beachten:

- Betrieb mit automatischer Endlage unten nur mit festen Wellenverbindern
- Betrieb mit automatischer Endlage oben nur mit festem Anschlag (Stopper oder Winkelendschiene)
- Ladegerät (Art.-Nr.: 9028028; nicht im Lieferumfang des Kits) zum erstmaligen Laden der Batterie benötigt
- Das Produkt ist nicht kompatibel mit Smooove Origin io vor Baujahr 2020 sowie allen Smooove io (sensitiv), Composio io, Impresario io, Easy Sun io, Repeater io und Unterpütz-Sender io (Izymo)

Bezeichnung	Nm	U/min	Welle	L 1 in mm	Leistung in W	VE	Art.-Nr.	*Preis/Stück
RS100 Solar io 3/15 Kit	3	15	SW 60 ED	418	23	1	1245893	497,50 €
RS100 Solar io 6/15 Kit	6	15		440	32		1245894	505,50 €
RS100 Solar io 10/12 Kit	10	12		453	35		1245895	512,50 €
RS100 Solar io 15/12 Kit	15	12		453	61		1245896	642,00 €
RS100 Solar io 20/12 Kit	20	12		474	74		1245897	687,00 €

Hinweis: Weitere Varianten auf Anfrage

Technische Daten

Betriebsspannung	3-10 Nm: 9,6 V DC 15-20 Nm: 16,8 V DC
Betriebstemperatur	-10 bis 40 °C
Schutzart	IP 44
Schutzklasse	III
Funkfrequenz	868-870 MHz

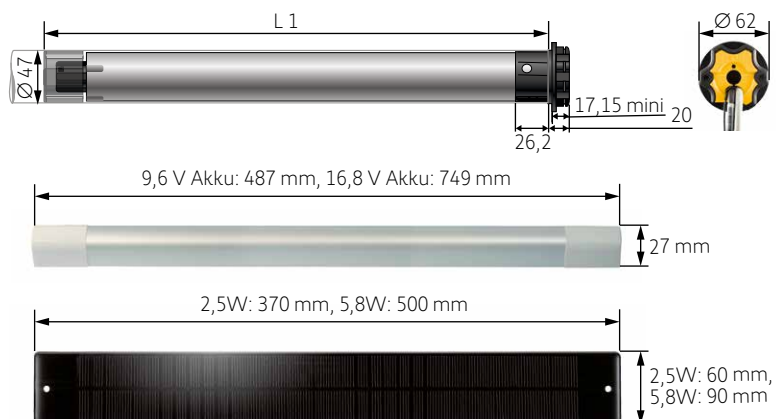

RS100 Hybrid io

Der Branchenmaßstab: Hybridantrieb für Rollläden (Funk / verdrahtet)



Anwendung: Rollläden

Lieferumfang: Antrieb, Adapter, Mitnehmer, Kabel

Rolllädenantrieb, der ein Höchstmaß an Langlebigkeit und Komfort bietet. Die Einbindung in smarte, funkbasierte Wohnlösungen erfolgt spielend leicht. Zusätzlich zur Ansteuerung per Funk kann der Antrieb auch mit einem verdrahteten Rollladenschalter/-taster betrieben werden.

- Verschleißfreier Gleichstromantrieb
- Automatische Erkennung der Drehrichtung
- Automatische Einstellung der Endlagen
- Kurze Baulänge (ab 47 cm): für fast alle Rollladenelemente einsetzbar
- Leise und sanfte Laufbewegungen in zwei Geschwindigkeiten
- Laufende elektronische Drehmomentüberwachung (TCS = Torque Control System)
- Soft-Start- und Soft-Stopp-Funktion (konfigurierbar)
- Geräuschlose Federbremse
- Hinderniserkennung beim Schließen (bei Verwendung fester Wellenverbinder)
- Festfrierschutz (bei Anfrieren des Endstabs an der Fensterbank)
- Bei einer Nachrüstung können bestehende Schalter und Taster (herstellerunabhängig) weiter genutzt werden

Bitte beachten:

- Betrieb mit automatischer Endlage unten nur mit festen Wellenverbindern
- Betrieb mit automatischer Endlage oben nur mit festem Anschlag (Stopper oder Winkelendschiene)

Bezeichnung	Nm	U/min	Welle	L 1 in mm	Leistung in W	VE	Art.-Nr. Kabel 2,5 m weiß	*Preis/Stück
RS100 Hybrid io 6/17	6	17	SW 60 ED	464	45	5	1240419	297,30 €
RS100 Hybrid io 10/17	10	17		472	55		1240420	311,34 €
RS100 Hybrid io 15/17	15	17		486	80		1240421	320,16 €
RS100 Hybrid io 20/17	20	17		538	100		1240422	337,81 €

Hinweis: Weitere Varianten auf Anfrage

Technische Daten

Betriebsspannung	230 V - 50 Hz
Betriebstemperatur	-10 bis 40 °C
Schutzart	IP 44
Schutzklasse	II
Funkfrequenz	868-870 MHz

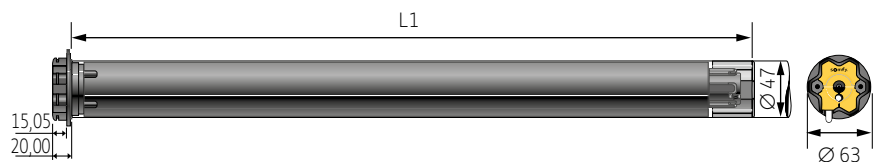

Zuordnung der Kabel

Kabel	230 V ~ 50 Hz	
L	Grau	Phase
N	Blau	Neutralleiter
S1	Schwarz	Richtung 1
S2	Braun	Richtung 2

Anschluss

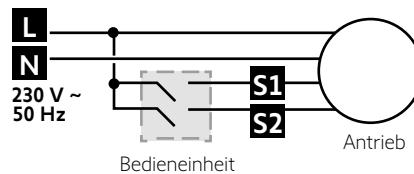

Hinweis: Der Anschluss mit Dauerphase ist in jedem Fall erforderlich, auch wenn der Antrieb nur mit Schalter genutzt wird.

Oximo 40 io

Funkeinsteckantrieb für Rollläden mit 40er-Wellen



Anwendung: Rollläden

Lieferumfang: Antrieb, Adapter, Mitnehmer, Kabel, Blendkappenlager

Der universelle Antrieb für Mini-Rollläden mit einem breiten Sortiment an Zubehör.

- Endlagen sind entweder automatisch (mit zyklischer Korrektur) oder fix einstellbar
- Laufende elektronische Drehmomentüberwachung (Somfy Drive Control™)
- Hinderniserkennung beim Schließen (bei Verwendung fester Wellenverbinder)
- Festfrierschutz beim Öffnen (bei Anfrieren des Endstabs an der Fensterbank)
- Ansteuerung einer individuellen Zwischenposition per io-Steuerung

Bitte beachten:

- Betrieb mit automatischer Endlage unten nur mit festen Wellenverbindern
- Betrieb mit automatischer Endlage oben nur mit festem Anschlag (Stopper oder Winkelendschiene)
- Bei SW 40 Wellen nur für Wellen mit Außenfalz geeignet

Bezeichnung	Nm	U/min	Welle	L 1 in mm	Leistung in W	VE	Art.-Nr. Kabel 3 m weiß	Art.-Nr. Kabel 3 m schwarz	Art.-Nr. Kabel 1 m schwarz	*Preis/Stück
Oximo 40 io 4/16	4	16	SW 40 x 0,6	462	80	5	1030133	1030131	1030129	279,82 €
Oximo 40 io 4/16			SW 40 x 0,8				1030134	1030132	1030130	
Oximo 40 io 9/16	9	16	SW 40 x 0,6	497	110	5	1038081	1038079	1038077	294,70 €
Oximo 40 io 9/16			SW 40 x 0,8				1038082	1038080	1038078	
Oximo 40 io 13/10	13	10	SW 40 x 0,6	497	110	5	1040004	1040002	1040000	309,49 €
Oximo 40 io 13/10			SW 40 x 0,8				1040005	1040003	1040001	

Hinweis: Weitere Varianten auf Anfrage. Preisangabe gültig für Antriebe mit Kabel 1 m schwarz.

Technische Daten

Betriebsspannung	230 V - 50 Hz
Betriebstemperatur	-10 bis 40 °C
Schutzart	IP 44
Schutzklasse	II
Funkfrequenz	868-870 MHz

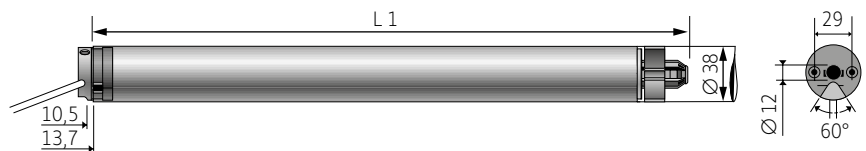

**Rollläden
Antriebe
Zubehör**

Oximo 40 WireFree io

Funkantrieb für Rollläden im Solarkit



Anwendung: Rollläden

Lieferumfang: Antrieb, Adapter/Mitnehmer für SW 40 x 0,6 und Kunststofflager, mSi-Solarpanel, NiMH-Akku, fest montiertes Kabel

Solarkit für Rollläden bestehend aus einem leistungsstarken Gleichstromantrieb mit integriertem Funkempfänger, einem Akku und einem Solarpanel. Ein ganzjähriger zuverlässiger Betrieb (mind. 2 Zyklen am Tag) ist gewährleistet. Die Bedienung erfolgt bequem mit einem Somfy io-Sender. Das Solarkit ist die perfekte Lösung zur Motorisierung von Rollläden, wenn kein Stromanschluss vorhanden ist.

- Saubere und unkomplizierte Installation ohne Kabelverlegung
- Ladegerät (Art.-Nr.: 9015006) zum erstmaligen Laden des Akku-Moduls benötigt
- Lager, Adapter und Mitnehmer von Antrieben der Baureihe LS 40 verwendbar
- Elektronische Endlagen (fix oder automatisch)
- Leiser und stromsparender Betrieb
- Stets zuverlässiger Betrieb auch bei Bewölkung, extremer Kälte und Nordausrichtung
- Diskretes und elegantes Solarpanel mit geringer Größe und hoher Leistung
- Hinderniserkennung beim Schließen (bei Verwendung fester Wellenverbinder)
- Festfrierschutz beim Öffnen (bei Anfrieren des Endstabs an der Fensterbank)
- 7 Jahre Materialgarantie (Austauschkosten sind nicht enthalten)

Bitte beachten:

- Beim Einbau in Wellen SW 50/60 sind das Adaptionsskit (Art.-Nr.: 9013763) sowie geeignete Adapter/ Mitnehmer zu verwenden
- Bei SW 40 Wellen nur für Wellen mit Außenfalz geeignet
- Sonnensensor Sunis WireFree II io kann nur über TaHoma / Nina io genutzt werden
- Das Produkt ist nicht kompatibel mit Smooove Origin io vor Baujahr 2020 sowie allen Smooove io (sensitiv), Composio io, Impresario io, Easy Sun io, Repeater io und Unterputz-Sender io (Izymo)

Bezeichnung	Nm	U/min	Welle	L 1 in mm	Leistung in W	VE	Art.-Nr.	*Preis/Stück
Oximo 40 WireFree io 3/23	3	23	SW 40 x 0,6	460	17	5	1241946	553,86 €
Oximo 40 WireFree io 6/18	6	18		460	26		1241947	571,17 €
Oximo 40 WireFree io 10/12	10	12		460	29		1241948	588,48 €

Hinweis: Kit mit Antrieb, Solarpanel und Akku – weitere Varianten auf Anfrage

Technische Daten

Betriebsspannung	12 V - 50 Hz
Betriebstemperatur	-10 bis 40 °C
Schutzart	IP 44
Schutzklasse	III
Funkfrequenz	868-870 MHz

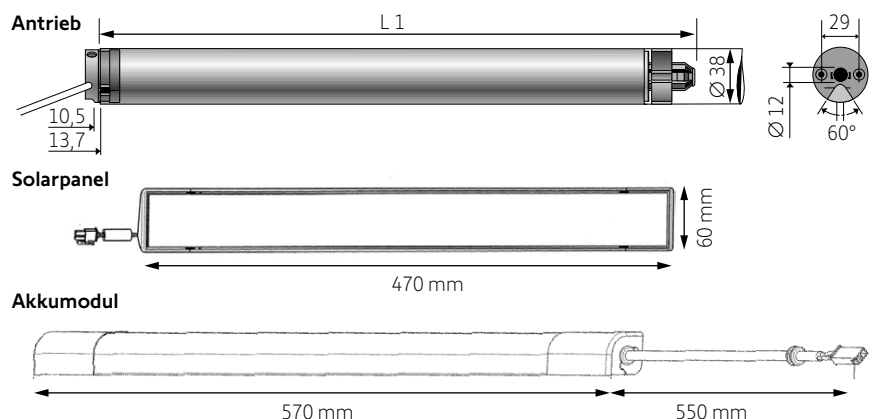

*Unverbindliche Preisempfehlung zzgl. gesetzl. MwSt.

Oximo 50 io

Elektronischer Funkeinsteckantrieb für Rollläden



Der universelle Rollladenantrieb mit einem breiten Sortiment an Zubehör

- Endlagen sind entweder automatisch (mit zyklischer Korrektur) oder fix einstellbar
- Laufende elektronische Drehmomentüberwachung (Somfy Drive Control™)
- Hinderniserkennung beim Schließen (bei Verwendung fester Wellenverbinder)
- Festfrierschutz beim Öffnen (bei Anfriern des Endstabs an der Fensterbank)
- Ansteuerung einer individuellen Zwischenposition per io-Steuerung

Bitte beachten:

- Betrieb mit automatischer Endlage unten nur mit festem Wellenverbinder
- Betrieb mit automatischer Endlage oben nur mit festem Anschlag (Stopper oder Winkelendschiene)

Anwendung: Rollläden

Lieferumfang: Antrieb, Adapter, Mitnehmer, Kabel

Bezeichnung	Nm	U/min	Welle	L 1 in mm	Leistung in W	VE	Art.-Nr. Kabel 3 m weiß	Art.-Nr. Kabel 3 m schwarz	Art.-Nr. Kabel 1 m schwarz	*Preis/Stück
Oximo 50 io 6/17	6	17	SW 50	555	90	5	1032799	1032785	1032778	263,94 €
Oximo 50 io 6/17			SW 60 ED				1032800	1032786	1032779	
Oximo 50 io 6/17			SW 70 ESM				1032801	1032787	1032780	
Oximo 50 io 10/17	10	17	SW 50	555	120	5	1037768	1037754	1037747	279,66 €
Oximo 50 io 10/17			SW 60 ED				1037769	1037755	1037748	
Oximo 50 io 10/17			SW 70 ESM				1037770	1037756	1037749	
Oximo 50 io 15/17	15	17	SW 50	605	140	5	1039657	1039643	1039636	289,49 €
Oximo 50 io 15/17			SW 60 ED				1039658	1039644	1039637	
Oximo 50 io 15/17			SW 70 ESM				1039659	1039645	1039638	
Oximo 50 io 20/17	20	17	SW 50	605	160	5	1041707	1041693	1041686	309,07 €
Oximo 50 io 20/17			SW 60 ED				1041708	1041694	1041687	
Oximo 50 io 20/17			SW 70 ESM				1041709	1041695	1041688	
Oximo 50 io 30/17	30	17	SW 50	655	240	5	1045581	1045567	1045560	338,73 €
Oximo 50 io 30/17			SW 60 ED				1045582	1045568	1045561	
Oximo 50 io 30/17			SW 70 ESM				1045583	1045569	1045562	
Oximo 50 io 40/17	40	17	SW 50	675	270	5	1049668	1049654	1049647	368,31 €
Oximo 50 io 40/17			SW 60 ED				1049669	1049655	1049648	
Oximo 50 io 40/17			SW 70 ESM				1049671	1049656	1049649	

Hinweis: Weitere Varianten auf Anfrage. Preisangabe gültig für Antriebe mit Kabel 1 m schwarz.

Technische Daten

Betriebsspannung	230 V - 50 Hz
Betriebstemperatur	-10 bis 40 °C
Schutzart	IP 44
Schutzklasse	I
Funkfrequenz	868-870 MHz

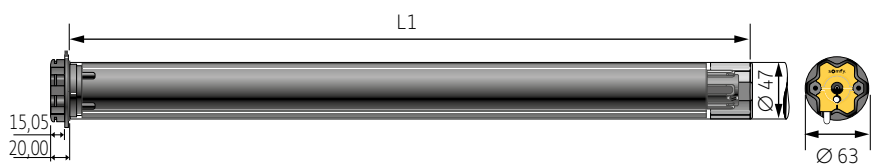

Rollläden Antriebe Zubehör

Altus 40 RTS

Funkeinsteckantrieb für Minirollläden und textilen Sonnenschutz



Funkantrieb mit integrierter patentierter Netzantenne für optimierten Funkempfang

- Endlagen bequem über Handsender einlernbar
- Kein Zugriff auf den Antriebskopf erforderlich
- Fest montiertes Kabel
- Verbesserter akustischer Komfort
- Frei wählbare Zwischenposition für den Behang

Anwendung: Rollläden, Senkrechtmarkise ohne Kassette, Volantrollo

Lieferumfang: Antrieb, Adapter, Mitnehmer, Kabel, Blendkappenlager

Bezeichnung	Nm	U/min	Welle	L 1 in mm	Leistung in W	VE	Art.-Nr. Kabel 3 m weiß	Art.-Nr. Kabel 3 m schwarz	Art.-Nr. Kabel 1 m schwarz	*Preis/Stück
Altus 40 RTS 4/16	4	16	SW 40 x 0,6	462	80	5	1021441	1021445	1021466	279,57 €
Altus 40 RTS 4/16			SW 40 x 0,8				1021442	1021448	1021467	
Altus 40 RTS 9/16	9	16	SW 40 x 0,6	497	110	5	1023372	1023376	1023390	294,45 €
Altus 40 RTS 9/16			SW 40 x 0,8				1023373	1023379	1023391	
Altus 40 RTS 13/10	13	10	SW 40 x 0,6	497	110	5	1024207	1024211	1024216	309,15 €
Altus 40 RTS 13/10			SW 40 x 0,8				1024208	1024214	1024217	

Hinweis: Weitere Varianten auf Anfrage. Preisangabe gültig für Antriebe mit Kabel 1 m schwarz.

Technische Daten

Betriebsspannung	230 V - 50 Hz
Betriebstemperatur	-10 bis 40 °C
Schutzart	IP 44
Schutzklasse	II
Funkfrequenz	433,42 MHz

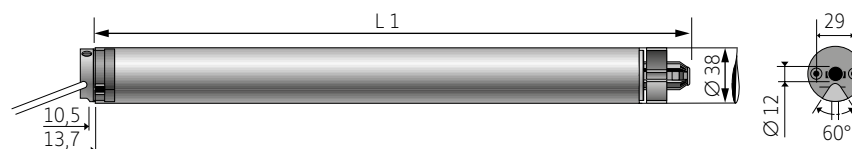

Ilmo 2 40 WT

Elektronischer Einsteckantrieb für Rollläden



Anwendung: Rollläden

Lieferumfang: Antrieb, Adapter, Mitnehmer, Kabel, Blendkappenlager

Elektronischer Einsteckantrieb für die 40er Welle mit einfachster "Plug & Play"-Montage

- Automatische Erkennung der Drehrichtung und der Endlagen
- Automatische Endlagenkorrektur
- Parallel anschließbar (max. 3 Antriebe, je nach Drehmoment)
- Fest montiertes Kabel
- Überarbeitete Komponenten bieten verbesserten akustischen Komfort
- Laufende elektronische Drehmomentüberwachung
- Hinderniserkennung beim Schließen
- Festfrierschutz beim Öffnen (bei Anfrieren des Endstabs an der Fensterbank)

Bitte beachten:

- Feste Wellenverbinder und Stopper bzw. Winkelendschiene erforderlich
- Bei SW 40 Wellen nur für Wellen mit Außenfalz geeignet

Bezeichnung	Nm	U/min	Welle	L 1 in mm	Leistung in W	VE	Art.-Nr. Kabel 2,5 m weiß	*Preis/Stück
Ilmo 2 40 WT 4/16	4	16	SW 40 x 0,6	472	100	5	1240518	190,41 €
Ilmo 2 40 WT 4/16			SW 40 x 0,8				1240519	
Ilmo 2 40 WT 9/16	9	16	SW 40 x 0,6	507	110	5	1240528	201,76 €
Ilmo 2 40 WT 9/16			SW 40 x 0,8				1240529	
Ilmo 2 40 WT 13/10	13	10	SW 40 x 0,6	507	110	5	1240531	216,55 €
Ilmo 2 40 WT 13/10			SW 40 x 0,8				1240532	

Hinweis: Weitere Varianten auf Anfrage

Technische Daten

Betriebsspannung	230 V - 50 Hz
Betriebstemperatur	-10 bis 40 °C
Schutzart	IP 44
Schutzklasse	II

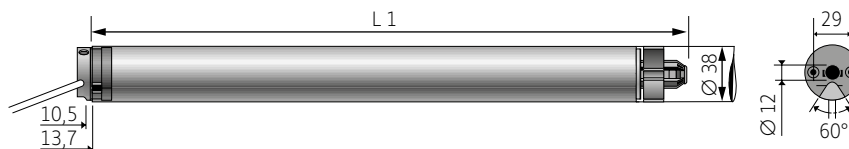

LS 40

Einsteckantrieb für Minirollläden und textilen Sonnenschutz



- Auch bei geringen seitlichen Platzverhältnissen gut einzubauen
- Zuverlässige Einstellung der Antriebe mit Inbusschrauben
- Fest montiertes Kabel
- Durch die hohen Zugleistungen von 4 bis 13 Nm lassen sich auch größere Behänge problemlos aufrollen
- Überarbeitete Komponenten für verbesserten akustischen Komfort

Anwendung: Rollläden, Senkrechtmarkise ohne Kassette, Volantrollo

Lieferumfang: Antrieb, Adapter, Mitnehmer, Kabel, Blendklappenlager

Bezeichnung	Nm	U/min	Welle	L 1 in mm	Leistung in W	VE	Art.-Nr. Kabel 2,5 m weiß	Art.-Nr. Kabel 3 m schwarz	Art.-Nr. Kabel 1 m schwarz	*Preis/Stück
LS 40 S 4/16 Kurzantrieb	4	16	SW 40 x 0,6	398	80	5	1021473	1021475	-	-
LS 40 S 4/16 Kurzantrieb			SW 40 x 0,8				1021474	1021476		
LS 40 4/16	4	16	SW 40 x 0,6	442	80	5	1021480	1021482	1021478	192,18 €
LS 40 4/16			SW 40 x 0,8				1021481	1021483	1021479	
LS 40 9/16	9	16	SW 40 x 0,6	469	110	5	1023397	1023400	1023394	207,64 €
LS 40 9/16			SW 40 x 0,8				1023398	1023401	1023395	
LS 40 9/16			SW 40 x 1,0				1023399	1023402	1023396	
LS 40 13/10	13	10	SW 40 x 0,6	469	110	5	1024222	1024224	1024220	223,10 €
LS 40 13/10			SW 40 x 0,8				1024223	1024225	1024221	

Hinweis: Weitere Varianten auf Anfrage. Preisangabe gültig für Antriebe mit Kabel 1 m schwarz.

Technische Daten

Betriebsspannung	230 V - 50 Hz
Betriebstemperatur	-10 bis 40 °C
Schutzart	IP 44
Schutzklasse	II

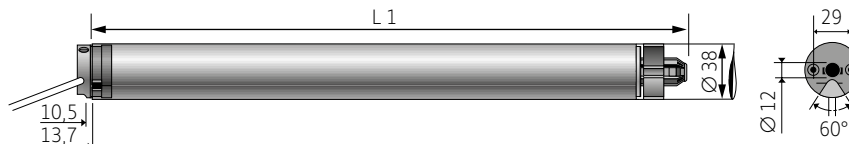

Oximo 50 WT

Elektronischer Einsteckantrieb für Rollläden



- Automatische Endlagenerkennung und -korrektur oder manuelle feste Endlageneinstellung möglich
- Einstellung der Endlagen und der Drehrichtung des Antriebes mit Einstellkabel
- Parallel anschließbar (max. 3 Antriebe, je nach Drehmoment)
- Laufende elektronische Drehmomentüberwachung (Somfy Drive Control™)
- Hinderniserkennung beim Schließen (bei Verwendung fester Wellenverbinder)
- Festfrierschutz beim Öffnen (bei Anfriern des Endstabs an der Fensterbank)

Anwendung: Rollläden

Lieferumfang: Antrieb, Adapter, Mitnehmer, Kabel

Bitte beachten:

- Betrieb mit automatischer Endlage unten nur mit festem Wellenverbinder
- Betrieb mit automatischer Endlage oben nur mit festem Anschlag (Stopper oder Winkelendschiene)

Bezeichnung	Nm	U/min	Welle	L 1 in mm	Leistung in W	VE	Art.-Nr. Kabel 3 m weiß	Art.-Nr. Kabel 3 m schwarz	Art.-Nr. Kabel 1 m schwarz	*Preis/Stück
Oximo 50 WT 6/17	6	17	SW 50	555	90	5	1032620	1032606	1032599	197,05 €
Oximo 50 WT 6/17			SW 60 ED				1032621	1032607	1032600	
Oximo 50 WT 6/17			SW 70 ESM				1032622	1032608	1032601	
Oximo 50 WT 10/17	10	17	SW 50	555	120	5	1037624	1037610	1037603	212,26 €
Oximo 50 WT 10/17			SW 60 ED				1037625	1037611	1037604	
Oximo 50 WT 10/17			SW 70 ESM				1037626	1037612	1037605	
Oximo 50 WT 15/17	15	17	SW 50	605	140	5	1039539	1039525	1039518	221,76 €
Oximo 50 WT 15/17			SW 60 ED				1039540	1039526	1039519	
Oximo 50 WT 15/17			SW 70 ESM				1039541	1039527	1039520	
Oximo 50 WT 20/17	20	17	SW 50	605	160	5	1041566	1041552	1041545	240,58 €
Oximo 50 WT 20/17			SW 60 ED				1041567	1041553	1041546	
Oximo 50 WT 20/17			SW 70 ESM				1041568	1041554	1041547	
Oximo 50 WT 30/17	30	17	SW 50	655	240	5	1045482	1045468	1045461	268,90 €
Oximo 50 WT 30/17			SW 60 ED				1045483	1045469	1045462	
Oximo 50 WT 30/17			SW 70 ESM				1045484	1045470	1045463	
Oximo 50 WT 40/17	40	17	SW 50	675	270	5	1049575	1049561	1049554	297,13 €
Oximo 50 WT 40/17			SW 60 ED				1049576	1049562	1049555	
Oximo 50 WT 40/17			SW 70 ESM				1049577	1049563	1049556	

Hinweis: Weitere Varianten auf Anfrage. Preisangabe gültig für Antriebe mit Kabel 1 m schwarz.

Technische Daten

Betriebsspannung	230 V - 50 Hz
Betriebstemperatur	-10 bis 40 °C
Schutzart	IP 44
Schutzklasse	I

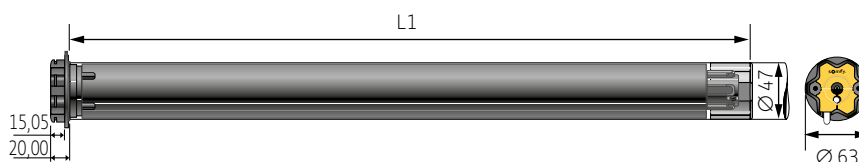

**Rollläden
Antriebe
Zubehör**

Ilmo 2 50 WT

Elektronischer Einsteckantrieb für Rollläden – mit “Plug & Play”-Montage



- Automatische Erkennung der Drehrichtung und der Endlagen
- Automatische Endlagenkorrektur
- Parallel anschließbar (max. 3 Antriebe, je nach Drehmoment)
- Laufende elektronische Drehmomentüberwachung
- Hinderniserkennung beim Schließen
- Festfrierschutz beim Öffnen (bei Anfrieren des Endstabs an der Fensterbank)
- Adaptive Entlastungsfunktion schont das Rollladensystems (bei 6, 10, 15 oder 20 Nm)

Anwendung: Rollläden

Lieferumfang: Antrieb, Adapter, Mitnehmer, Kabel

Bitte beachten:

- Feste Wellenverbinder und Stopper bzw. Winkelendschiene erforderlich
- Bitte Rücksprache mit Somfy vor Verwendung des Antriebs Ilmo 2 50 WT 20/17 für PVC-Rollläden

Bezeichnung	Nm	U/min	Welle	L 1 in mm	Leistung in W	VE	Art.-Nr. Kabel 3 m weiß	Art.-Nr. Kabel 3 m schwarz	Art.-Nr. Kabel 1 m schwarz	*Preis/Stück
Ilmo 2 50 WT 6/17	6	17	SW 50	505	90	5	1130438	1130437	1130436	172,68 €
Ilmo 2 50 WT 6/17			SW 60				1130419	1130432	1130431	
Ilmo 2 50 WT 10/17	10	17	SW 50	505	120	5	1130449	1130448	1130447	186,80 €
Ilmo 2 50 WT 10/17			SW 60				1130420	1130443	1130442	
Ilmo 2 50 WT 15/17	15	17	SW 50	525	140	5	1131245	1131244	1131243	195,62 €
Ilmo 2 50 WT 15/17			SW 60				1131239	1131238	1131237	
Ilmo 2 50 WT 20/17	20	17	SW 50	555	160	5	1132174	1132173	1132172	213,27 €
Ilmo 2 50 WT 20/17			SW 60				1132168	1132167	1132166	
Ilmo 50 WT 30/17	30	17	SW 50	655	240	5	1133040	1133026	1133019	239,66 €
Ilmo 50 WT 30/17			SW 60 ED				1133041	1133027	1133020	
Ilmo 50 WT 30/17			SW 70 ESM				1133042	1133028	1133021	
Ilmo 50 WT 35/17	35	17	SW 50	655	240	5	-	1133054	1133047	252,76 €
Ilmo 50 WT 35/17			SW 60 ED				1133069	1133055	1133048	
Ilmo 50 WT 35/17			SW 70 ESM				1133070	1133056	1133049	

Hinweis: Weitere Varianten auf Anfrage. Preisangabe gültig für Antriebe mit Kabel 1 m schwarz.

Technische Daten

Betriebsspannung	230 V - 50 Hz
Betriebstemperatur	-10 bis 40 °C
Schutzart	IP 44
Schutzklasse	I

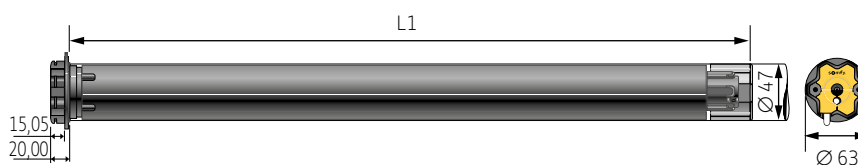

Ilmo 2 50 WT NHK-Kompakt

Elektronischer Rollladenantrieb inkl. Nothandbedienung mit Kurbel

Rollläden
Antriebe
Zubehör



Elektronischer Einsteckantrieb für Rollläden mit höchster Funktionalität. Eine Nothandbedienung mit Kurbel ermöglicht die Bedienung des Rollladens auch bei Stromausfall.

Anwendung: Rollläden

Lieferumfang: Antrieb, Adapter, Mitnehmer, Kabel, Nothandbedienung mit Kurbel

- Automatische Erkennung der Drehrichtung und der Endlagen
- Automatische Endlagenkorrektur
- Parallel anschließbar (max. 3 Antriebe, je nach Drehmoment)
- Laufende elektronische Drehmomentüberwachung
- Hinderniserkennung beim Schließen
- Festfrierschutz beim Öffnen (bei Anfrieren des Endstabs an der Fensterbank)
- Adaptive Entlastungsfunktion für optimale Schonung des Rollladensystems

Bitte beachten:

- Feste Wellenverbinder und Stopper bzw. Winkelendschiene erforderlich
- Bitte Rücksprache mit Somfy vor Verwendung des Antriebs Ilmo 2 50 WT 20/17 für PVC-Rollläden

Bezeichnung	Nm	U/min	Welle	L 1 in mm	Leistung in W	VE	Art.-Nr. Kabel 3 m schwarz	*Preis/Stück
Ilmo 2 50 WT 10/17 NHK	10	17	SW 60 ED	667	120	4	1240967	319,82 €
Ilmo 2 50 WT 20/17 NHK	20	17		777	160		1240968	362,76 €

Hinweis: Weitere Varianten auf Anfrage

Technische Daten

Betriebsspannung	230 V - 50 Hz
Betriebstemperatur	-10 bis 40 °C
Schutzart	IP 44
Schutzklasse	I

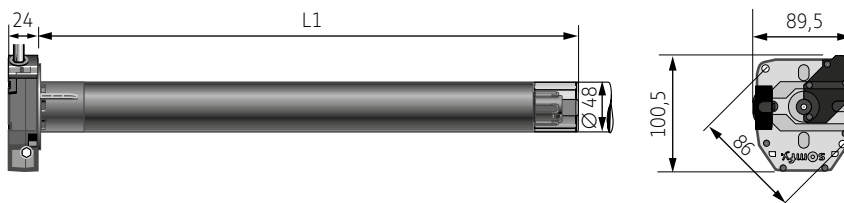

LT 50

Einsteckantrieb für Rollläden mit mechanischer Endlageneinstellung



Antrieb mit mechanischer Vorrichtung zur Fixierung der Endlagen

- Einfache und robuste Technik
- Ein Druck auf die Einstelltasten und die Endlage ist eingestellt
- 4-adriges, steckbares Motoranschlusskabel

Anwendung: Rollläden

Lieferumfang: Antrieb, Adapter, Mitnehmer, Kabel

Bezeichnung	Nm	U/min	Welle	L 1 in mm	Leistung in W	VE	Art.-Nr. Kabel 2,5 m weiß	Art.-Nr. Kabel 3 m schwarz	Art.-Nr. Kabel 1 m schwarz	*Preis/Stück
LT 50 Start 6/17	6	17	SW 50	505	90	5	1032563	1032510	1032348	161,25 €
LT 50 Start 6/17			SW 60 ED				1032346	1032345	1032344	
LT 50 Start 6/17			SW 70 ESM				auf Anfrage	auf Anfrage	1032367	
LT 50 Jet 8/17	8	17	SW 50	505	100	5	1035103	1035104	1035097	168,82 €
LT 50 Jet 8/17			SW 60 ED				1035094	1035088	1035081	
LT 50 Jet 8/17			SW 70 ESM				1035096	1035089	1035082	
LT 50 Ceres 10/17	10	17	SW 50	525	120	5	1037322	1037324	1037317	176,38 €
LT 50 Ceres 10/17			SW 60 ED				1037314	1037308	1037301	
LT 50 Ceres 10/17			SW 70 ESM				1037316	1037309	1037302	
LT 50 Atlas 15/17	15	17	SW 50	525	140	5	1039325	1039326	1039317	186,04 €
LT 50 Atlas 15/17			SW 60 ED				1039314	1039308	1039301	
LT 50 Atlas 15/17			SW 70 ESM				1039316	1039309	1039302	
LT 50 Meteor 20/17	20	17	SW 50	555	160	5	1041284	1041286	1041277	205,03 €
LT 50 Meteor 20/17			SW 60 ED				1041274	1041268	1041261	
LT 50 Meteor 20/17			SW 70 ESM				1041276	1041269	1041262	

Hinweis: Weitere Varianten auf Anfrage. Preisangabe gültig für Antriebe mit Kabel 1 m schwarz.

Technische Daten

Betriebsspannung	230 V - 50 Hz
Betriebstemperatur	-10 bis 40 °C
Schutzart	IP 44
Schutzklasse	I

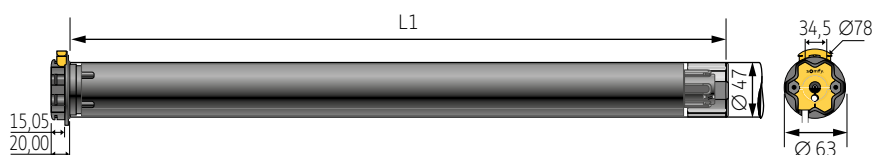

LT 50

Einsteckantrieb für Rollläden mit mechanischer Endlageneinstellung



Antrieb mit mechanischer Vorrichtung zur Fixierung der Endlagen

- Einfache und robuste Technik
- Ein Druck auf die Einstelltasten und die Endlage ist eingestellt
- 4-adriges, steckbares Motoranschlusskabel

Rollläden
Antriebe
Zubehör

Anwendung: Rollläden

Lieferumfang: Antrieb, Adapter, Mitnehmer, Kabel

Bezeichnung	Nm	U/min	Welle	L 1 in mm	Leistung in W	VE	Art.-Nr. Kabel 2,5 m weiß	Art.-Nr. Kabel 3 m schwarz	Art.-Nr. Kabel 1 m schwarz	*Preis/Stück
LT 50 Gemini 25/17	25	17	SW 50	555	170	5	1043209	1043212	1043199	219,40 €
LT 50 Gemini 25/17			SW 60 ED				1043196	1043189	1043181	
LT 50 Gemini 25/17			SW 70 ESM				1043198	1043190	1043182	
LT 50 Apollo 30/17	30	17	SW 50	605	240	5	1045272	1045266	1045256	233,69 €
LT 50 Apollo 30/17			SW 60 ED				1045268	1045258	1045248	
LT 50 Apollo 30/17			SW 70 ESM				1045269	1045259	1045249	
LT 50 Helios 35/17	35	17	SW 50	605	240	5	-	1047265	1047255	248,06 €
LT 50 Helios 35/17			SW 60 ED				1047267	1047257	1047247	
LT 50 Helios 35/17			SW 70 ESM				1047268	1047258	1047248	
LT 50 Mariner 40/17	40	17	SW 50	655	270	5	1049354	1049369	1049363	262,18 €
LT 50 Mariner 40/17			SW 60 ED				1049350	1049370	1049347	
LT 50 Mariner 40/17			SW 70 ESM				1049351	1049371	1049364	
LT 50 Vectran 45/12	45	12	SW 50	605	240	5	1051264	1051275	1051259	276,46 €
LT 50 Vectran 45/12			SW 60 ED				1051256	1051249	1051241	
LT 50 Vectran 45/12			SW 70 ESM				1051258	1051250	1051242	

Hinweis: Weitere Varianten auf Anfrage. Preisangabe gültig für Antriebe mit Kabel 1 m schwarz.

Technische Daten

Betriebsspannung	230 V - 50 Hz
Betriebstemperatur	-10 bis 40 °C
Schutzart	IP 44
Schutzklasse	I

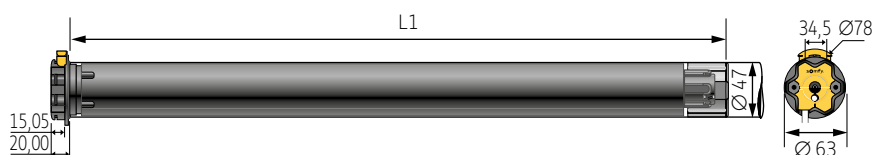

LT 50 NHK-Kompakt

Drahtgebundener Rollladenantrieb mit Anschluss für Nothandbedienung



Antrieb mit mechanischer Vorrichtung zur Fixierung der Endlagen

- Einfache und robuste Technik
- Ein Druck auf die Einstelltasten und die Endlage ist eingestellt
- Integrierter Anschluss für eine Notfall-Kurbelbedienung
- 4-adriges, steckbares Motoranschlusskabel

Anwendung: Rollläden

Lieferumfang: Antrieb, Adapter, Mitnehmer, Kabel

Bezeichnung	Nm	U/min	Welle	L 1 in mm	Leistung in W	VE	Art.-Nr. Kabel 2,5 m weiß	Art.-Nr. Kabel 3 m schwarz	Art.-Nr. Kabel 1 m schwarz	*Preis/Stück
LT 50 Jet 8/17 NHK	8	17	SW 50	544	90	4	1035151	1035152	1035150	263,18 €
LT 50 Jet 8/17 NHK			SW 60 ED				1035119	1035120	1035118	
LT 50 Jet 8/17 NHK			SW 70 ESM				1035123	1035124	1035122	
LT 50 Meteor 20/17 NHK	20	17	SW 50	594	160	4	1041330	1041331	1041329	299,32 €
LT 50 Meteor 20/17 NHK			SW 60 ED				1041298	1041299	1041297	
LT 50 Meteor 20/17 NHK			SW 70 ESM				1041302	1041303	1041301	
LT 50 Gemini 25/17 NHK	25	17	SW 50	594	170	4	1043257	1043258	1043256	313,77 €
LT 50 Gemini 25/17 NHK			SW 60 ED				1043225	1043226	1043224	
LT 50 Gemini 25/17 NHK			SW 70 ESM				1043229	1043230	1043228	
LT 50 Mariner 40/17 NHK	40	17	SW 50	664	270	4	-	1049418	1049416	356,71 €
LT 50 Mariner 40/17 NHK			SW 60 ED				1049385	1049386	1049384	
LT 50 Mariner 40/17 NHK			SW 70 ESM				1049389	1049390	1049388	

Hinweis: Weitere Varianten auf Anfrage. Preisangabe gültig für Antriebe mit Kabel 1 m schwarz.

Technische Daten

Betriebsspannung	230 V - 50 Hz
Betriebstemperatur	-10 bis 40 °C
Schutzart	IP 44
Schutzklasse	I

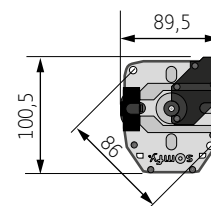
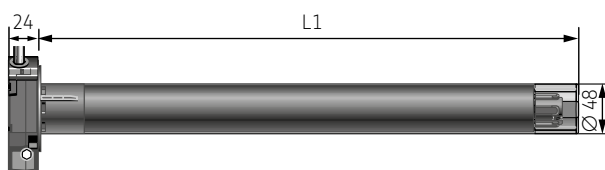

LT 60

Einsteckantrieb für Rollläden mit mechanischer Endlageneinstellung

Rollläden
Antriebe
Zubehör



Antrieb mit mechanischer Vorrichtung zur Fixierung der Endlagen

- Einfache und robuste Technik
- Ein Druck auf die Einstelltasten und die Endlage ist eingestellt
- 4-adriges, steckbares Motoranschlusskabel

Anwendung: Rollläden

Lieferumfang: Antrieb, Adapter, Mitnehmer, Kabel

Bezeichnung	Nm	U/min	Welle	L 1 in mm	Leistung in W	VE	Art.-Nr. Kabel 2,5 m weiß	Art.-Nr. Kabel 3 m schwarz	Art.-Nr. Kabel 1 m schwarz	*Preis/Stück
LT 60 Orion 40/17	40	17	SW 70 ESM	614	240	4	1160096	1160089	1160081	266,97 €
LT 60 Orion S 55/17	55	17		614	290	3	1161131	1161135	1161120	309,82 €
LT 60 Vega 60/12	60	12		614	240	3	1162136	1162129	1162121	324,28 €
LT 60 Sirius 80/12	80	12		614	290	3	1164156	1164213	1164142	381,34 €
LT 60 Jupiter 85/17	85	17		659	400	3	1165121	1165135	1165123	395,71 €
LT 60 Titan 100/12	100	12		659	350	1	1166166	1166159	1166154	438,56 €
LT 60 Taurus 120/12	120	12		659	400	1	1167120	1167135	1167122	495,79 €

Hinweis: Weitere Varianten auf Anfrage. Preisangabe gültig für Antriebe mit Kabel 1 m schwarz.

Technische Daten

Betriebsspannung	230 V - 50 Hz
Betriebstemperatur	-10 bis 40 °C
Schutzart	IP 44
Schutzklasse	I

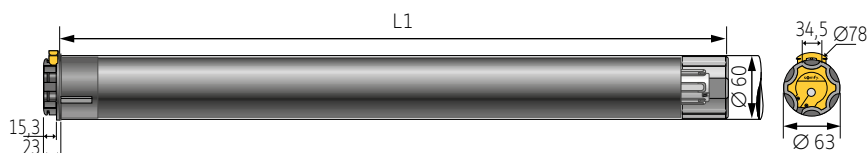

LT 60 NHK-Kompakt

Drahtgebundener Rollladenantrieb mit Anschluss für Nothandbedienung



Antrieb mit mechanischer Vorrichtung zur Fixierung der Endlagen

- Einfache und robuste Technik
- Ein Druck auf die Einstelltasten und die Endlage ist eingestellt
- Integrierter Anschluss für eine Notfall-Kurbelbedienung
- 4-adriges, steckbares Motoranschlusskabel

Anwendung: Rollläden

Lieferumfang: Antrieb, Adapter, Mitnehmer, Kabel

Bezeichnung	Nm	U/min	Welle	L 1 in mm	Leistung in W	VE	Art.-Nr. Kabel 2,5 m weiß	Art.-Nr. Kabel 3 m schwarz	Art.-Nr. Kabel 1 m schwarz	*Preis/Stück
LT 60 Vega 60/12 NHK	60	12	SW 70 ESM	646	240	3	1162161	1162162	1162160	418,48 €
LT 60 Sirius 80/12 NHK	80	12		646	290		1164194	1164214	1164193	475,62 €
LT 60 Titan 100/12 NHK	100	12		681	350	1	1166197	1166178	1166196	580,58 €
LT 60 Taurus 120/12 NHK	120	12		681	400		1167157	1167158	1167156	637,81 €

Hinweis: Weitere Varianten auf Anfrage. Preisangabe gültig für Antriebe mit Kabel 1 m schwarz.

Technische Daten

Betriebsspannung	230 V - 50 Hz
Betriebstemperatur	-10 bis 40 °C
Schutzart	IP 44
Schutzklasse	I

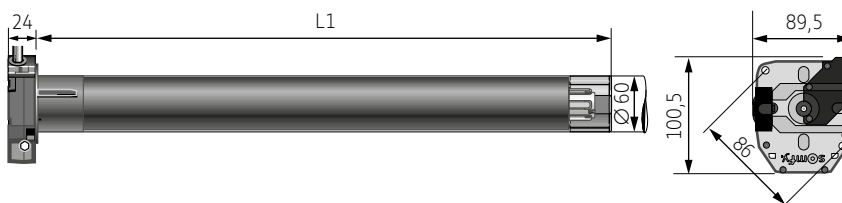

Adapter und Mitnehmer für Baureihe 40

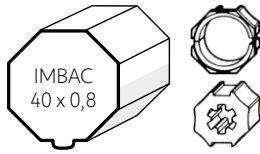

Für Achtkant 40 x 0,8 Außenfalz

- Wellenhersteller: Rau (SW 38,0 ± 0,4); Imbac (SW 38,4 ± 0,4)
- Ausführung: rollverformt
- Limit: 13 Nm

Bezeichnung	VE	Art.-Nr.	*Preis/Stück
Adapter	1	9708976	2,26 €
Mitnehmer		9147545	2,34 €

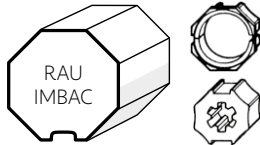

Für Achtkant 40 x 0,8 Innenfalz

- Wellenhersteller: Rau (SW 37,5 ± 0,5); Imbac (SW 38,4 ± 0,4)
- Ausführung rollverformt
- Limit: 13 Nm

Bezeichnung	VE	Art.-Nr.	*Preis/Stück
Adapter	1	9011795	2,26 €
Mitnehmer		9147545	2,34 €

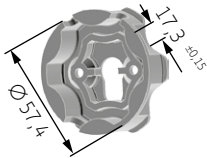

Adapterlager LS 40 / LT 50 mit Schrauben

Bezeichnung	VE	Art.-Nr.	*Preis/Stück
Adapterlager LS 40 auf LT 50 (bis 13 Nm)	1	9500659	4,53 €

Adapter und Mitnehmer für Baureihe 50

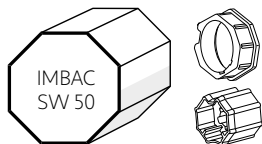

Für SW 50

Bezeichnung	VE	Art.-Nr.	*Preis/Stück
Adapter	1	9705345	2,34 €
Mitnehmer		9705344	4,19 €

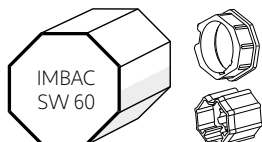

Für SW 60

- Elket, Kömmerling-Euro, Salamander, Roplasto, Golde sowie Systeme für Kunststoffrollläden
- Wellenhersteller: IMBAC, Selve

Bezeichnung	VE	Art.-Nr.	*Preis/Stück
Adapter	1	9707025	2,34 €
Mitnehmer		9751001	4,19 €

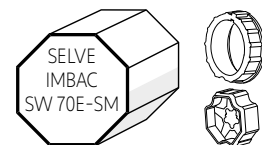

Für 70 x 1,5/1,6 und SW 70 E-SM

Wellenhersteller: Selve, IMBAC

Bezeichnung	VE	Art.-Nr.	*Preis/Stück
Adapter SW 70 E-SM	1	9705340	4,19 €
Adapter 63 x 1,5		9707026	2,34 €
Mitnehmer		9761002	4,19 €

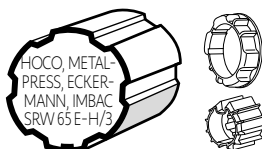

Für SRW 65 E-H/3 (0,6-0,8 mm)

Wellenhersteller: Hoco, Metallpress, IMBAC

Bezeichnung	VE	Art.-Nr.	*Preis/Stück
Adapter	1	9707023	2,34 €
Mitnehmer		9751004	4,19 €

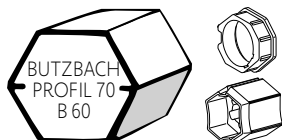

Für B 60

Wellenhersteller: Butzbach

Bezeichnung	VE	Art.-Nr.	*Preis/Stück
Adapter	1	9701122	2,34 €
Mitnehmer		9751011	4,19 €

Mechanisches Zubehör für Baureihe 40

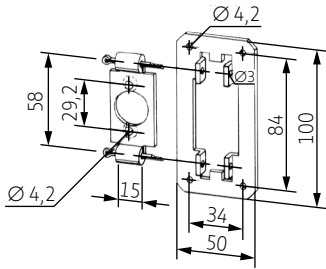

Universal-Antriebslager

Mit Bohrung \varnothing 20 mm

Bezeichnung	VE	Art.-Nr.	*Preis/Stück
Grundplatte für Antriebslager (Bohrung M4)	1	9700999	3,27 €
Haltebügel für BK-Systeme für LS 40-Antriebe		9701540	

Rolläden
Antriebe
Zubehör

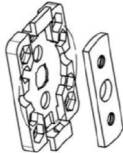

Kunststofflager LS 40

- Max. 13 Nm
- Achtung: Wenn kein Blendkappenzapfen zur Abstützung vorhanden ist, darf das Lager nur horizontal eingebaut werden
- Lieferung inkl. Metallbügel und Schrauben

Bezeichnung	VE	Art.-Nr.	*Preis/Stück
LS 40 Blendkappenlager Kunststoff	1	2203020	6,88 €

Mechanisches Zubehör für Baureihe 50/60

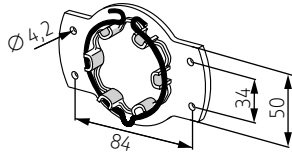

Universal-Antriebslager mit Federring

Für Blendkappen — einsetzbar bis max. 50 Nm

Bezeichnung	VE	Art.-Nr.	*Preis/Stück
mit kleiner Öse	1	9410715	6,88 €

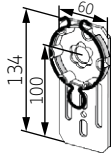

Flansch-Antriebslager mit Federring für Fertigkasten

- Höhenverstellbar und verzinkt
- Seitlicher Platzbedarf zum Behang mind. 27 mm
- Einsetzbar bis max. 50 Nm

Bezeichnung	VE	Art.-Nr.	*Preis/Stück
mit großer Öse	1	9703948	7,72 €

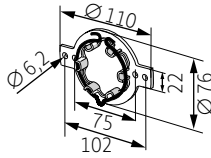

Blendkappenlager mit Federring

Für Stakusit-Blendkappen — einsetzbar bis max. 50 Nm

Bezeichnung	VE	Art.-Nr.	*Preis/Stück
mit kleiner Öse	1	9410707	6,88 €

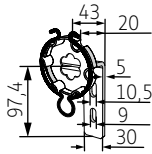

Antriebslager 20 mm gekröpft mit Federring

- Für Fertigkasten, 2 mm Grundplatte
- Höhenverstellbar und verzinkt
- Seitlicher Platzbedarf zum Behang: 43 mm
- Einsetzbar bis 50 Nm

Bezeichnung	VE	Art.-Nr.	*Preis/Stück
mit großer Öse	1	9763606	11,42 €
mit kleiner Öse		9763506	



Abrollager Sternkopf

Ermöglicht ein Abrollen des Behangs auch bei defektem Motor — max. 20 Nm

Bezeichnung	VE	Art.-Nr.	*Preis/Stück
Abrollager Sternkopf	1	9015231	7,55 €

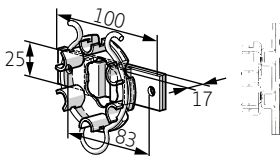

Altbaulager

Passend für bestehende Lagertulpen — einsetzbar bis max. 25 Nm

Bezeichnung	VE	Art.-Nr.	*Preis/Stück
Altbaulager	1	9704072	12,09 €

Mechanisches Zubehör für Baureihe 50/60

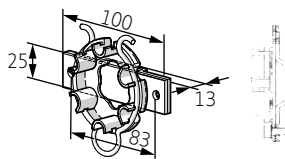

Altbaulager mit Federring

Passend für bestehende Lagertulpen – einsetzbar bis max. 25 Nm

Bezeichnung	VE	Art.-Nr.	*Preis/Stück
mit großer Öse	1	9070113	12,09 €

Rolläden
Antriebe
Zubehör

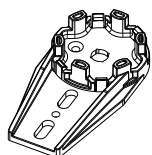

Kunststofflager LT 50

Montage ohne Federring, max. 25 Nm – seitlicher Platzbedarf 23 mm

Bezeichnung	VE	Art.-Nr.	*Preis/Stück
Antriebslager LT 50 Kunststoff 25 Nm	1	9015139	6,46 €



Blendkappenlager mit Federring große Öse

Für Blendkappen des Systems Deceuninck Protex 2 (Inoutic) – einsetzbar bis 30 Nm

Bezeichnung	VE	Art.-Nr.	*Preis/Stück
Blendkappenlager mit Federring große Öse	1	9027666	7,30 €

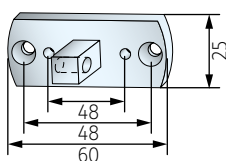

Umrüstlager mit 10er Vierkant

- Verwendung in Verbindung mit Schwingmetalllager (Art.-Nr. 9701331)
- Einsetzbar bis max. 35 Nm – Verschraubung antriebsseitig auf Teilkreis 48 mm
- Auch für Nutzung bestehender LS-Lager

Bezeichnung	VE	Art.-Nr.	*Preis/Stück
Umrüstlager mit 10er Vierkant + Schrauben	1	9910014	5,54 €

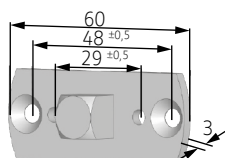

Adapterset für Selve Lager

12 mm Vierkant; max. 35 Nm – komplett mit Schrauben

Bezeichnung	VE	Art.-Nr.	*Preis/Stück
Adapterset für Selve Lager 12 mm, Vierkant	1	9013594	9,49 €

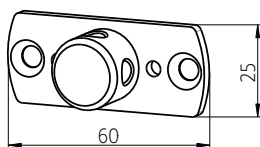

Adapterset für Becker-Lager Ø 20 mm

Komplett mit Schrauben; max. 25 Nm

Bezeichnung	VE	Art.-Nr.	*Preis/Stück
Adapterset 50 für Becker Lager inkl. Schrauben	1	9014895	10,92 €

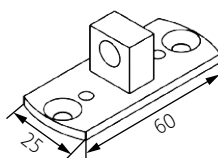

Adapterset für Elero-Lager 10 x 16 mm

- Zum Austausch von T9-Antrieben mit 10 x 16 mm Steckzapfen
- Komplett mit Schrauben, max. 25 Nm

Bezeichnung	VE	Art.-Nr.	*Preis/Stück
Adapterset für Elero-Lager inkl. Schrauben	1	9019323	15,45 €

Mechanisches Zubehör für NHK-Kompakt

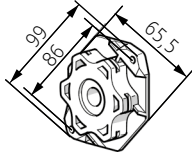

Adapterlager NHK

- Zur Befestigung des Antriebskopfes auf einem Standard-LT-Lager
- Material: Kunststoff, schwarz
- Einsetzbar bis 85 Nm bzw. 120 Nm
- Mit schließbarem Federring (Art.-Nr. 9910002)

Bezeichnung	VE	Art.-Nr.	*Preis/Stück
NHK-Kompakt Adapterlager (bis 85 Nm)	1	9910051	11,59 €

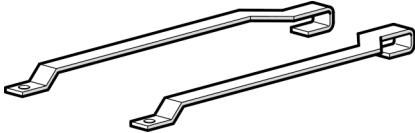

Einstellhilfe

Ermöglicht das Drücken der Einstellknöpfe von der gegenüberliegenden Seite

Bezeichnung	VE	Art.-Nr.	*Preis/Stück
NHK-Kompakt Einstellhilfe	1	9910019	1,17 €

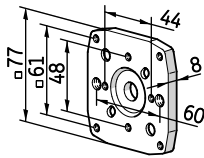

Universallager

Material: Aluminiumlegierung, schwarz eloxiert – einsetzbar bis max. 120 Nm

Bezeichnung	VE	Art.-Nr.	*Preis/Stück
Universallager NHK-Kompakt + 2 Schrauben	1	9910040	11,08 €

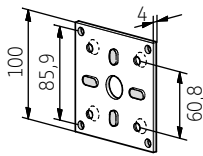

Flansch-Antriebslager mit Noppen

- Material: Stahl, verzinkt; Maße: 100 x 100 mm; einsetzbar bis max. 120 Nm
- Lieferung inkl. zwei Schrauben zur Befestigung des Antriebes am Motorkopf
- 4 Bohrungen für M6 x 25 Schrauben: Befestigung des Antriebskopfes am Lager
- 4 Bohrungen für M5 Schrauben: Befestigung des Antriebslagers am Trägerprodukt

Bezeichnung	VE	Art.-Nr.	*Preis/Stück
NHK-Noppenlager 100 x 100	1	9708549	8,06 €

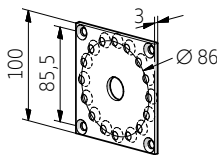

Flansch-Antriebslager

- Zur Befestigung des Antriebes auf dem Flansch-Antriebslager
- Material: Stahl, verzinkt
- Einsetzbar bis max. 60 Nm. Maße: 100 x 100 mm
- Lieferung inkl. zwei Schrauben zur Befestigung des Antriebes am Motorkopf
- 16 Bohrungen für M6 x 25 DIN 7991 Schrauben: Befestigung am NHK-Antriebskopf
- 4 Bohrungen für M5 DIN 7991 Schrauben: Befestigung am Trägerprodukt

Bezeichnung	VE	Art.-Nr.	*Preis/Stück
NHK-Kompakt Antriebslager 100 x 100	1	9706034	8,23 €

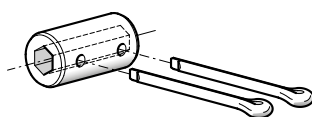

Kupplungsstück

Mit Sechskant / Sechskant – einsetzbar bis max. 120 Nm

Bezeichnung	VE	Art.-Nr.	*Preis/Stück
Kupplungsstück Sechskant auf Sechskant (7 mm)	1	9685120	8,56 €

Mechanisches Zubehör für NHK-Kompakt

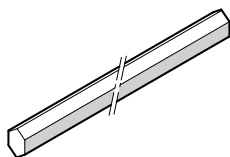

Verlängerungsstange

Bezeichnung	VE	Art.-Nr.	*Preis/Stück
Verlängerungsstück für Öse Sechskant L = 330 mm	1	9420659	7,72 €

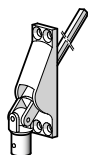

Gelenklager 45°

Mit Sechskantwelle / 315 mm, 45° Platte, 12 mm Zapfen — einsetzbar bis max. 120 Nm

Bezeichnung	VE	Art.-Nr.	*Preis/Stück
Gelenklager mit 45° Platte Stange 315 mm	1	9707135	24,36 €

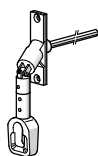

Gelenklager 90°

- Sechskantwelle / 315 mm, 90° Platte
- Einsetzbar bis max. 120 Nm
- Doppel-Kardan mit Öse

Bezeichnung	VE	Art.-Nr.	*Preis/Stück
Doppel-Kardan mit Öse Sechskantwelle L = 315 mm	1	9685181	69,57 €

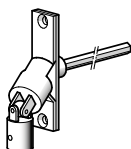

Gelenklager 90°

Mit Sechskantwelle / 315 mm, 90° Platte, 12 mm Zapfen — einsetzbar bis max. 120 Nm

Bezeichnung	VE	Art.-Nr.	*Preis/Stück
Gelenklager mit 90° Platte Stange 315 mm	1	9707134	42,93 €

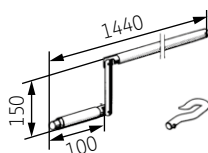

Gelenkkurbel, abnehmbar

Länge 1.440 mm; Aluminiumrohr

Bezeichnung	VE	Art.-Nr.	*Preis/Stück
Gelenkkurbel 1.440 mm links, Haken abnehmbar	1	9701386	40,08 €

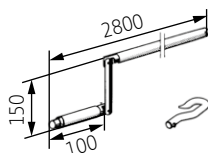

Gelenkkurbel, abnehmbar

Länge 2.800 mm; Aluminiumrohr

Bezeichnung	VE	Art.-Nr.	*Preis/Stück
Gelenkkurbel 2.800 mm links, Haken abnehmbar	1	9702803	63,86 €

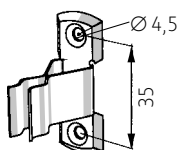

Klemme für Gelenkkurbel

Bezeichnung	VE	Art.-Nr.	*Preis/Stück
Klemme für Gelenkkurbel	1	9701385	4,53 €

Schnellverbinder

Anwendung Schnellverbinder

Der Schnellverbinder ist universell für 40, 50 oder 60 mm Achtkantwellen und Kästen bis 205 mm Tiefe geeignet. Er zeichnet sich durch ein exzellentes Wickelverhalten und eine sehr kurze Montagezeit aus.

Bei sachgemäßer Montage ist in der unteren Endlage eine effektive Hochschiebehemmung gewährleistet.

Der Schnellverbinder wird mit zwei Montageringen an der Welle befestigt.

Produktvorteile

- Einbruchhemmend (auf 100 kg Bruchbelastung ausgelegt)
- Rollladen in der unteren Endlage fixiert; daher kein Klappern bei Wind
- Bei Hindernissen keine Beschädigung der Aufhängungen wie bei Federn möglich
- Universell geeignet für 40, 50 oder 60 mm Achtkantwellen
- Für 8 bis 11 mm Rolladenlamellen (14 mm je nach Typ)
- Einfache und schnelle Montage
- Optional mit Winkelbegrenzer bei Insektenschutz-Screens im Rolladenkasten

Auswahlkriterien Schnellverbinder:

Anzahl der Schnellverbinder je Rollladen

Drehmoment:	≤ 10 Nm	≤ 20 Nm	≤ 20 Nm	> 20 Nm
Gewicht (kg)	0 - 14	14 - 21	21 - 28	28 - 35
Breite (mm)				
450 - 1.200	2	3	4	5
1.200 - 2.000	3	3	4	5
2.000 - 2.800	4	4	4	6
2.800 - 3.600	5	5	5	8

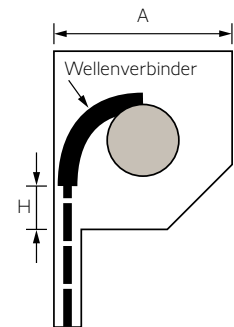

Die Schnellverbinder werden ausgewählt abhängig von der verwendeten Welle, der Breite des Rolladenkastens A sowie der Einstelltiefe H des Panzers (gemessen von der Oberkante des Einlauftrichters) in den Kasten, wenn sich der Behang in der unteren Endlage befindet. Im grauen Bereich der Auswahlmatrix ist die Einstelltiefe zu groß und es müssen Stäbe entfernt werden. Im gelben Bereich der Matrix müssen Stäbe zugefügt werden.

Auswahlmatrix für 40er Welle

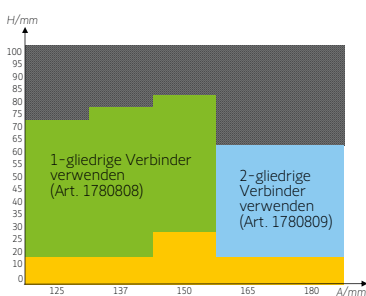

Auswahlmatrix für 50er Welle

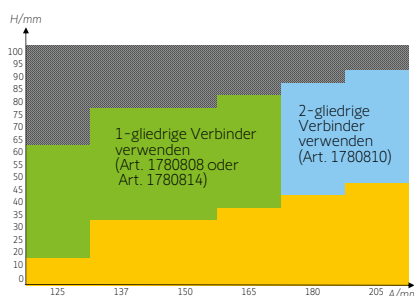

Auswahlmatrix für 60er Welle

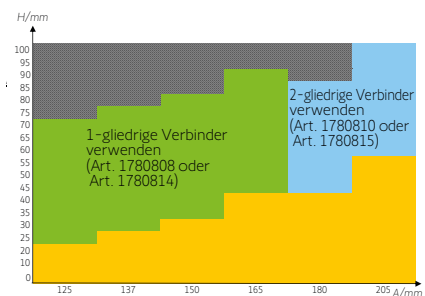

Montage Schnellverbinder

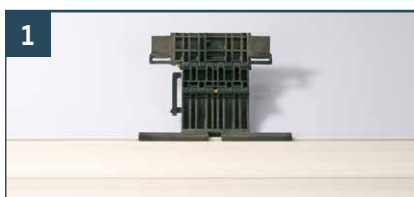

Schnellverbinder auf den ersten Stab aufschieben



Schnellverbinder und Befestigungsringe auf die Welle legen



Befestigungsringe einrasten – fertig!

Schnellverbinder

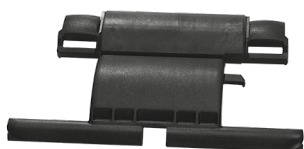

1-gliedrig für Wellen 40 / 50 / 60 mm

Bezeichnung	VE	Art.-Nr.	*Preis/Stück
für Welle SW 40/50/60	1	1780808	3,61 €
für Welle SW 40/50/60	300	1780757	3,35 €

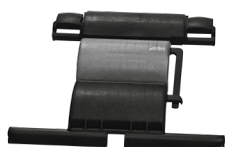

2-gliedrig für Wellen 40 mm

Bezeichnung	VE	Art.-Nr.	*Preis/Stück
für Welle SW 40	1	1780809	5,37 €
für Welle SW 40	300	1780758	4,95 €



2-gliedrig für Wellen 50 / 60 mm

Bezeichnung	VE	Art.-Nr.	*Preis/Stück
für Welle SW 50/60	1	1780810	5,29 €
für Welle SW 50/60	300	1780759	4,78 €

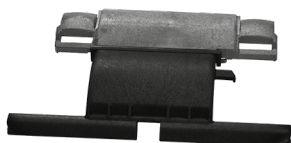

1-gliedrig für Wellen 60 mm

mit Winkelbegrenzer

Bezeichnung	VE	Art.-Nr.	*Preis/Stück
für Welle SW 60, mit Winkelbegrenzer	1	1780814	3,94 €
für Welle SW 60, mit Winkelbegrenzer	300	1780782	3,77 €

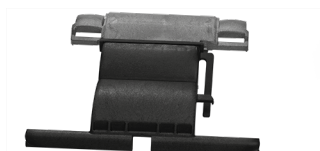

2-gliedrig für Wellen 60 mm

mit Winkelbegrenzer

Bezeichnung	VE	Art.-Nr.	*Preis/Stück
für Welle SW 60, mit Winkelbegrenzer	1	1780815	5,71 €
für Welle SW 60, mit Winkelbegrenzer	300	1780784	5,37 €



Montageringe zur Schnellverbinder-Befestigung

Bezeichnung	VE	Art.-Nr.	*Preis/Stück
für SW 40	2	1780811	0,66 €
für SW 40	600	1780760	0,58 €
für SW 50	2	1780812	0,66 €
für SW 50	600	1780761	0,58 €
für SW 60	2	1780813	0,58 €
für SW 60	600	1780762	0,50 €

Schnellverbinder S (mit Schiebeverschluss)

Anwendung Schnellverbinder S

Der Schnellverbinder S ist universell für 40, 50 oder 60 mm Achtkantwellen und Kästen bis 400 mm Tiefe geeignet. Er zeichnet sich durch ein exzellentes Wickelverhalten und eine sehr kurze Montagezeit aus.

Bei sachgemäßer Montage ist in der unteren Endlage eine effektive Hochschiebehemmung gewährleistet.

Der Schnellverbinder S wird mit einer einfachen Schiebewegung an der Welle befestigt.

Produktvorteile

- Einbruchhemmend (auf 100 kg Bruchbelastung ausgelegt)
- Rollläden in der unteren Endlage fixiert; daher kein Klappern bei Wind
- Bei Hindernissen keine Beschädigung der Aufhängungen wie bei Federn möglich
- Universell geeignet für 40, 50 oder 60 mm Achtkantwellen
- Für 8 bis 11 mm Rollladenlamellen (14 mm je nach Typ)
- Einfache und schnelle Montage
- Optional mit Winkelbegrenzer bei Insektenschutz-Screens im Rollladenkasten

Auswahlkriterien Schnellverbinder S:

Anzahl Verbinder bei PVC-Panzer

Gewicht (kg) \ Breite (mm)	Gewicht (kg)			
	0 - 14	14 - 21	21 - 28	28 - 35
450 - 1.200	2	3	4	5
1.200 - 1.700	3	3	4	5
1.700 - 2.200*	4	4	4	6

* nicht geeignet für SW40-Verbinder

Anzahl Verbinder bei Alu-Panzer

Gewicht (kg) \ Breite (mm)	Gewicht (kg)			
	0 - 14	14 - 21	21 - 28	28 - 35
450 - 1.400	2	3	4	5
1.400 - 2.350	3	3	4	5
2.350 - 3.300	4	4	4	5

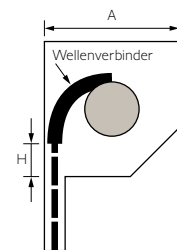

Die Schnellverbinder S werden ausgewählt abhängig von der verwendeten Welle, der Breite des Rollladenkastens A sowie der Einstelltiefe H des Panzers (gemessen von der Oberkante des Einlauftrichters) in den Kasten, wenn sich der Behang in der unteren Endlage befindet. Im grauen Bereich der Auswahlmatrix ist die Einstelltiefe zu groß und es müssen Stäbe entfernt werden. Im gelben Bereich der Matrix müssen Stäbe zugefügt werden.

Auswahlmatrix für 40er Welle

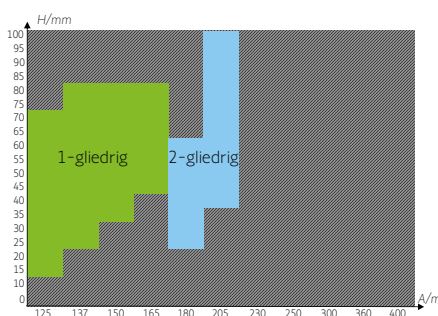

Auswahlmatrix für 50er Welle

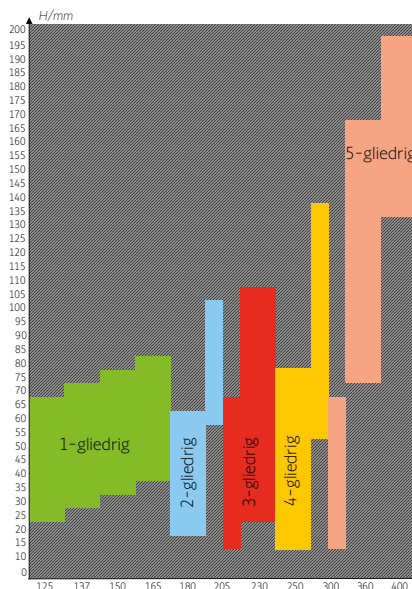

Auswahlmatrix für 60er Welle

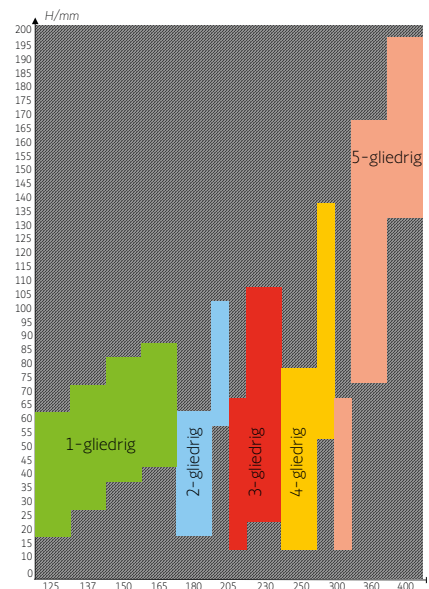

Montage Schnellverbinder S



*Unverbindliche Preisempfehlung zzgl. gesetzl. MwSt.

Schnellverbinder S (mit Schiebeverschluss)



1-gliedrig für Wellen 40 mm

Bezeichnung	VE	Art.-Nr.	*Preis/Stück
für Welle SW 40	1	9020067	4,28 €
für Welle SW 40	250	9019987	3,94 €

Rollläden
Antriebe
Zubehör



2-gliedrig für Wellen 40 mm

Bezeichnung	VE	Art.-Nr.	*Preis/Stück
für Welle SW 40	1	9020069	5,96 €
für Welle SW 40	250	9019988	5,45 €



1-gliedrig für Wellen 50 / 60 mm

Bezeichnung	VE	Art.-Nr.	*Preis/Stück
für Welle SW 50/60	1	9020068	4,11 €
für Welle SW 50/60	250	9019978	3,77 €



2-gliedrig für Wellen 50 / 60 mm

Bezeichnung	VE	Art.-Nr.	*Preis/Stück
für Welle SW 50/60	1	9020070	5,71 €
für Welle SW 50/60	250	9019981	5,29 €



1-gliedrig für Wellen 60 mm

mit Winkelbegrenzer

Bezeichnung	VE	Art.-Nr.	*Preis/Stück
für Welle SW 60, mit Winkelbegrenzer	1	9020071	4,45 €
für Welle SW 60, mit Winkelbegrenzer	250	9019980	4,11 €



2-gliedrig für Wellen 60 mm

mit Winkelbegrenzer

Bezeichnung	VE	Art.-Nr.	*Preis/Stück
für Welle SW 60, mit Winkelbegrenzer	1	9020072	6,04 €
für Welle SW 60, mit Winkelbegrenzer	250	9019982	5,62 €



3-gliedrig für Wellen 50 / 60 mm

Bezeichnung	VE	Art.-Nr.	*Preis/Stück
für Welle SW 50/60	1	9026712	6,63 €
für Welle SW 50/60	160	9026672	6,04 €

Schnellverbinder S (mit Schiebeverschluss)



4-gliedrig für Wellen 50 / 60 mm

Bezeichnung	VE	Art.-Nr.	*Preis/Stück
für Welle SW 50/60	1	9026713	7,30 €
für Welle SW 50/60	120	9026673	6,63 €



5-gliedrig für Wellen 50 / 60 mm

Bezeichnung	VE	Art.-Nr.	*Preis/Stück
für Welle SW 50/60	1	9026714	9,74 €
für Welle SW 50/60	100	9026674	8,82 €

Clip-Verbinder

Anwendung Clip-Verbinder

Der Clip-Verbinder wird speziell für Achtkantwellen mit 50 mm oder 60 mm Durchmesser zur einfachen und schnellen Befestigung des jeweiligen Behangs eingesetzt. Bei sachgemäßer Montage ist in der unteren Endlage eine effektive Hochschiebehemmung gewährleistet. Die Verbinder werden mit der mitgelieferten Drahtfeder problemlos an der Welle befestigt.

Produktvorteile

- Einbruchhemmend (auf 100 kg Bruchbelastung ausgelegt)
- Rolläden in der unteren Endlage fixiert; daher kein Klappern bei Wind
- Bei Hindernissen keine Beschädigung der Aufhängungen wie bei Federn möglich
- Für 50er und 60er Achtkant-Standardwellen
- Für 8 bis 14 mm Rollädenlamellen
- Einfache und schnelle Montage

Auswahlkriterien Clip-Verbinder

Auswahl der Clip-Verbinder je Rolladen

Rolladenbreite in mm	Mindestanzahl
0–1.400	2 Verbinder
1.410–2.350	3 Verbinder
2.360–3.300	4 Verbinder

Auswahl der Clip-Verbinder

A) In Alu-Vorbaukästen

Verwendungsbereich Clip-Verbinder:

■ 1-gliedrig ■ 2-gliedrig

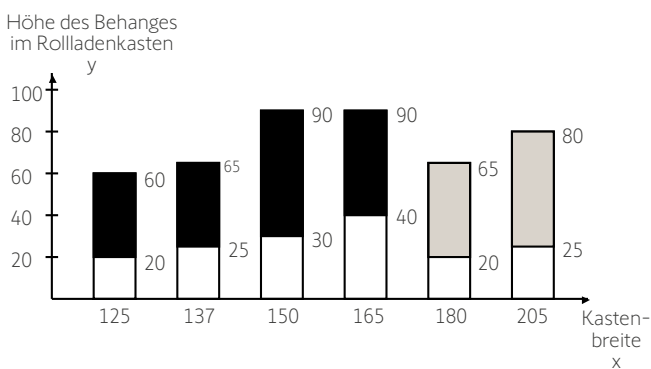

B) In Mauerkästen (Sturz)

Verwendungsbereich Clip-Verbinder:

■ 2-gliedrig ▨ 2,5-gliedrig ■ 3-gliedrig

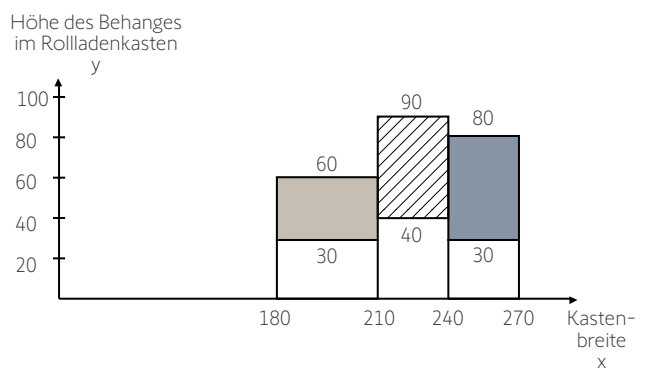

Erklärung x/y

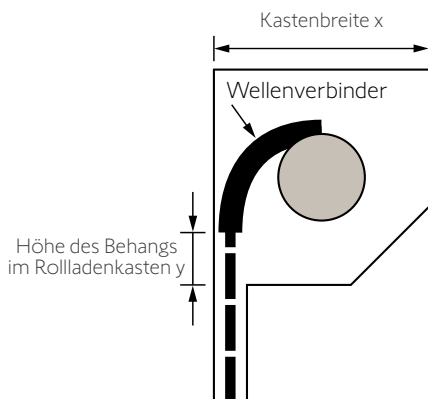

Ist der **y-Wert größer** als in der Tabelle angegeben, so muss **eine Lamelle entfernt** werden.

Ist der **y-Wert kleiner** als in der Tabelle angegeben, so muss **eine Lamelle hinzugefügt** werden.

Starre Verbinder - Clip-Verbinder



Clip-Verbinder 1-gliedrig

Bezeichnung	VE	Art.-Nr.	*Preis/Stück
für Profil 8-14 mm	100	9013194	4,70 €

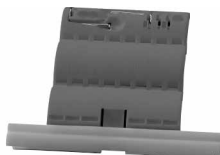

Clip-Verbinder 2-gliedrig

Bezeichnung	VE	Art.-Nr.	*Preis/Stück
für Profil 8-14 mm	100	9013196	5,71 €

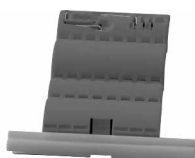

Clip-Verbinder 2,5-gliedrig

Bezeichnung	VE	Art.-Nr.	*Preis/Stück
für Profil 8-14 mm	100	9013099	6,97 €

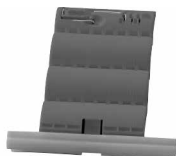

Clip-Verbinder 3-gliedrig

Bezeichnung	VE	Art.-Nr.	*Preis/Stück
für Profil 8-14 mm	1	9013197	7,22 €
für Profil 8-14 mm	100	9013198	6,97 €

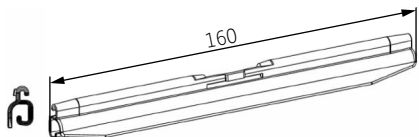

Adapterschiene feste Wellenverbinder

Kompatibel mit Schnellverbindern, Schnellverbindern S sowie festen Verbindern. Durch Anbringung der Schiene können die o. g. Verbinder nicht nur für Mini- und Standardprofile, sondern auch für Maxiprofile (14 mm) verwendet werden. Ermöglicht zudem ein bequemerer Montieren des Behangs: Wellenverbinder können direkt an der Welle angebracht werden, danach wird der Behang (mit aufgeschobener Adapterschiene) montiert.

Bezeichnung	VE	Art.-Nr.	*Preis/Stück
Adapterschiene feste Wellenverbinder	1	9020751	2,18 €

Hochschiebesicherung



Befestigungsriegel

Bezeichnung	VE	Art.-Nr.	*Preis/Stück
für Rollläden 2-gliedrig	1	9700209	14,28 €
für Rollläden 3-gliedrig		9700210	14,78 €
für Rollläden 4-gliedrig		9700211	17,64 €
für Minielemente 2-gliedrig		9700212	14,03 €
für Minielemente 3-gliedrig		9700213	15,03 €

**Rollläden
Antriebe
Zubehör**



Befestigungsringe mit Schrauben

Bezeichnung	VE	Art.-Nr.	*Preis/Stück
für SW 40 Hochschiebesicherung	1	9700214	1,50 €
für SW 60 Hochschiebesicherung		9700215	2,18 €
für SW 70 Hochschiebesicherung		9700216	2,51 €
für SW 50 Hochschiebesicherung		9708609	2,18 €

Auswahlkriterien und Handhabung der Hochschiebesicherung

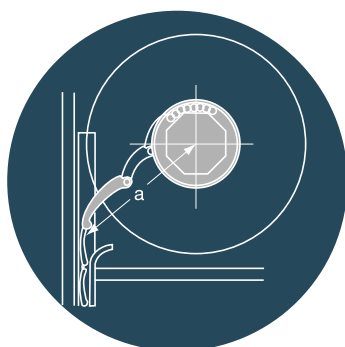

Die Auswahl des passenden Befestigungsriegels hängt vom Typ des verwendeten Rollladensystems ab.

Maßgebend dafür ist der Abstand (a) von Wellen mitte bis zum ersten Stab des Rollladenpanzers. Dieser sollte in geschlossenem Zustand noch im Einlauf stützen geführt werden.

Die Anbringung der Befestigungsriegel sollte im Abstand von 75 cm erfolgen.

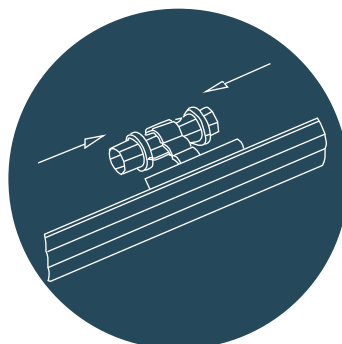

Pro Befestigungsriegel werden zwei Befestigungsringe benötigt.

Bezeichnung	Abstand a	Anwendungsbeispiele
Riegel		
2-gliedrig	8-13 cm	Standardprofile in Blendkappen
3-gliedrig	12-17 cm	Standardprofile in Blendkappen und 24er und 30er Fertigkasten
4-gliedrig	16-21 cm	Standardprofile in 30er Fertigkasten
2-gliedrig für Miniprofil	8-13 cm	Miniprofil in Blendkappensystemen
3-gliedrig für Miniprofil	12-17 cm	Miniprofil in Blendkappensystemen
Befestigungsringe		
für SW 40		8-Kant-Welle
für SW 60		8-Kant-Welle
für SW 70		8-Kant-Welle
für 65er		Metalpress/Hoos/Eckermann

Freilaufmitnehmer / Antiblockiersicherung (ABS)



Freilaufmitnehmer LT 50 (ABS)

Für Motoren bis 30 Nm Drehmoment

Bezeichnung	VE	Art.-Nr.	*Preis/Stück
Freilaufmitnehmer LT 50 rechts	1	9705414	14,53 €
Freilaufmitnehmer LT 50 links		9705415	

Auswahlkriterien

Linkseinbau

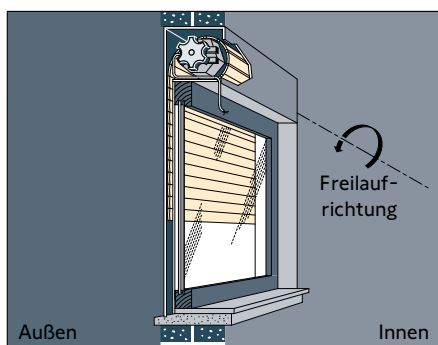

Rechtseinbau

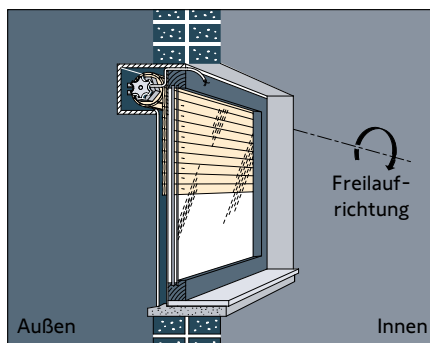
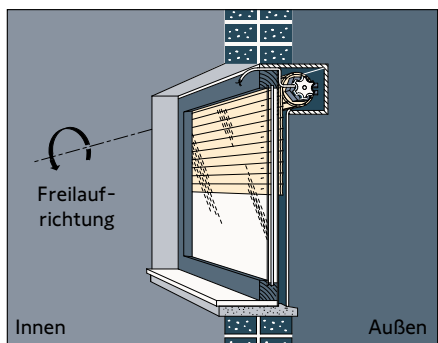
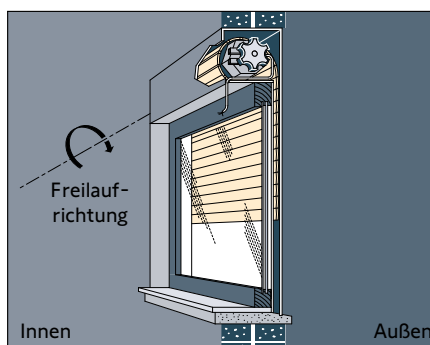

Hinweis:

Bei Verwendung eines Freilaufmitnehmers besteht keine Hochschiebehemmung mehr.

Elektrisches Zubehör



Phoenix Leitungsbinder

Für flexible Leitungen 0,34-0,75 mm²

Bezeichnung	VE	Art.-Nr.	*Preis/Stück
Phoenix Quickon-one Leitungsbinder Q 0,75	10	9015404	14,45 €

Rolläden
Antriebe
Zubehör



Universalmontage- und -einstellkabel

- Kabel für alle Somfy 230 V Antriebe mit STAK3-Kupplung
- Inklusive Adapterkabel mit Einzelklemmen
- Input: 230 V - 50 Hz, Output: 230 V, max. 4 A
- Norm: IEC 60439-1
- Schutzart IP 40; Schutzklasse II
- Betriebstemperatur: -10 bis 50 °C
- Umgebungsbedingung: trockene Räume

Bezeichnung	VE	Art.-Nr.	*Preis/Stück
Universal Montage- und Einstellkabel	1	9015971	112,18 €



Ladegerät für Solarkits Rollladen / Screen

Bitte beachten: Das Ladegerät ist geeignet zum Aufladen der Batterien folgender Solar-kits: RS100 Solar io Kit, Oximo 40 WireFree io, Oximo 40 Wirefree RTS, Sunea 40 Solar io Kit, Sunea 40 RTS DC Kit.

Bezeichnung	VE	Art.-Nr.	*Preis/Stück
Ladegerät für Solarkits Rollladen / Screen	1	9028028	146,29 €



Antriebe und Zubehör für Markisen

Terrasse, Fenster, Pergola, Wintergarten

Inhalt

Auswahl-Tabelle für Sonnenschutzanlagen
Empfehlung zu Windgrenzwerten von
Sonnenschutzanlagen
Funkmarkisenantriebe io-homecontrol
Funkmarkisenantriebe RTS
Markisenantriebe drahtgebunden

Sunea 40 Screen io
 Sunea 40 Solar io
 Sunea 50 Screen io
 Sunea 50/60 io (Sternkopf)
 Sunea 50 NHK io
 Maestria+ 50 io
 Pergola 50/60 io

76	Altus 50/60 RTS	88
	Orea 50/60 RTS	89
77	Maestria 50 WT	90
78	Orea 50/60 WT	91
79	LT 50	92
80	LT 50 NHK-Kompakt	93
	LT 60	94
81	LT 60 NHK-Kompakt	95
82	Adapter und Mitnehmer für Baureihe 50	96
83	Mechanisches Zubehör für Baureihe 40	96
84	Mechanisches Zubehör für Baureihe 50/60	97
85	Mechanisches Zubehör für NHK-Kompakt	98
86	Elektrisches Zubehör	100
87		

Auswahl-Tabelle

für Sonnenschutzanlagen

Gelenkarmmarkisen

Aufgrund der Gesetzmäßigkeit der verschiedenen Modelle von Gelenkarmmarkisen können wir nicht in jedem Fall allgemeingültige Empfehlungen für die Auswahl des richtigen Antriebs machen. Für die Ermittlung der aufzubringenden Kraft für eine konkrete Gelenkarmmarkise sind folgende technische Daten zu berücksichtigen:

- Anzahl der Arme
- Federkraft der Arme
- Gewicht der Arme, des Ausfallprofils und des Tuches inkl. Volant
- Breite der Anlage
- Ausfall der Markise
- Maximaler Neigungswinkel
- Ø des verwendeten Nutrohres
- Materialstärke des Tuches
- Einfache oder gekoppelte Anlage

Für die exakte Drehmomentermittlung kann der Somfy Drehmomentmessantrieb eingesetzt werden.

Sonstiger Sonnenschutz, z. B. Screen, vertikaler Sonnenschutz, Verdunkelungsanlagen etc.

Zur Festlegung des richtigen Antriebstyps muss bei der Verschiedenheit der Anlagen jeweils vom Einzelfall ausgegangen werden. Folgende Angaben sind hierzu erforderlich:

- Ø der verwendeten Welle
- Größter Ballendurchmesser
- Gewicht des Behangs inkl. Abschluss- und Verstärkungsprofil
- Reibungsverluste

Als unverbindliche Richtwerte für HiPro LT 50/LT 60 Antriebe gelten:

Markisenbreite	Gelenkarme	Antrieb LT 50 Nutrohre DS 70, DS 74, DS 78, DS 85	Antrieb LT 60 Nutrohre DS 78, DS 85
bis 6m	2	Gemini 25/17 (NHK)*	–
bis 8m	4	Apollo 30/17	–
bis 12m	4	Mariner 40/17 (NHK)*	Orion 40/17 (NHK)*, Orion S 55/17
bis 16m	6	–	Orion S 55/17 (NHK)*, Vega 60/12
ab 16m	8	–	Sirius 80/12 (NHK)*, Jupiter 85/17 Titan 100/12 (NHK)*, Taurus 120/12 (NHK)*

Ausfalllänge: 3 m

* mit und ohne Nothandkurbel lieferbar

Als unverbindliche Richtwerte für Altus 50 RTS/60 RTS Antriebe gelten:

Markisenbreite	Gelenkarme	Antrieb Altus 50 RTS Nutrohre DS 70, DS 74, DS 78, DS 85	Antrieb Altus 60 RTS Nutrohre DS 78, DS 85
bis 6m	2	Altus 25/17 RTS	–
bis 8m	4	Altus 30/17 RTS	–
bis 12m	4	Altus 40/17 RTS	Altus 55/17 RTS
bis 16m	6	–	Altus 55/17 RTS, Altus 70/17 RTS
ab 16m	8	–	Altus 85/17 RTS, Altus 100/12 RTS, Altus 120/12 RTS

Ausfalllänge: 3 m

Die Dimensionierung der Antriebsbaureihen Orea und Sunea ist abhängig vom verwendeten Sonnenschutzsystem.

Fragen Sie uns oder Ihren Systemhersteller.

Empfehlung zu Windgrenzwerten von Sonnenschutzanlagen

Trotz Überwachung von Sonnenschutzanlagen durch Windwächter kann es zu Beschädigungen kommen.

Infolge von verschiedenen Anströmprofilen, Abschattungseffekten zwischen Häuserzeilen, Wirbel- und Sogbildung ist es nicht möglich, den 100 % richtigen Montageort für das/die Anemometer zu ermitteln. Theoretisch sollte jede einzelne Sonnenschutzanlage, besonders große Behänge (Markisen) sogar mehrfach windüberwacht sein. Selbst erfahrene Sonnenschutztechniker und Aerodynamiker können keine 100-prozentige, sondern nur eine annähernd optimale Stelle empfehlen.

Deshalb gilt folgender Grundsatz, um das Schadensrisiko klein zu halten:

Jede Grenzwerteinstellung muss mit einer Sicherheitsreserve von mindestens 30 % unter der mechanisch zulässigen Maximalbelastung beginnen.

V Ersteinstellung = V max. Hersteller – 30%

Je nach Verhalten der Anlage bei verschiedensten Windsituationen im Betrieb kann ein eingestellter Windgrenzwert in kleinen Schritten wieder nach oben gesetzt werden (in Richtung V max. Hersteller).

Unverbindliche Richtwerte für verschiedene Grundtypen von Sonnenschutzanlagen hat die ARGE – Sonnenschutztechnik Österreich ausgearbeitet, die wir unten für Sie zusammengestellt haben.

Markisen
Antriebe
Zubehör

Warnhinweise:

Windfestigkeitsempfehlung für Gelenkarm- und Fallarmmarkisen

Die Markise ist eine Sonnenschutzanlage. Sie darf bei Regen nicht unbeobachtet ausgefahren bleiben (Gefahr der Wassersackbildung) und ist bei Schnee und ab Windstärke 5 (ca. 38 km/h) einzufahren.

Windfestigkeitsempfehlung für Außenrollos und Markisoletten

Außenrollos und Markisoletten sind ab Windstärke 5 (ca. 38 km/h) einzufahren. Im Falle von verstärkten Ausführungen (z. B. Markisolette mit verstärkten Armen) können auch herstellerspezifisch höhere Werte angenommen werden. Bei Schnee oder Frost dürfen die Anlagen wegen Vereisungsgefahr nicht unbeobachtet bedient werden.

Windfestigkeitsempfehlung für Wintergartenmarkisen mit Gegenzug

Wintergartenmarkisen mit Gegenzug sind ab Windstärke 6 (ca. 49 km/h) einzufahren. Bei Schnee oder Frost dürfen die Anlagen wegen Vereisungsgefahr nicht bedient werden.

Windfestigkeitsempfehlung für Raffstoren

Raffstoren sind ab Windstärke 8 (ca. 70 km/h) hochzuziehen. Bei Schnee und Frost dürfen die Anlagen wegen Vereisungsgefahr nicht unbeobachtet bedient werden.

Windfestigkeitsempfehlung für Raffstoren 50 mm Lamellen flexibel

Raffstoren mit flexiblen Lamellen sind ab Windstärke 5 (ca. 38 km/h) hochzuziehen.

Wichtig:

Die Nichteinhaltung dieser Warnhinweise kann zu Schäden führen, für die Gewährleistung und Produkthaftung ausgeschlossen sind. Bitte auch unbedingt die Empfehlungen der Markisenhersteller beachten.

Bei Anlagen mit Motorantrieb empfehlen wir für erhöhten Schutz und Komfort den Einsatz von Automatiksteuergeräten (z. B. Wind-, Sonnen- und Frostwächter). Die jeweils empfohlenen Höchstwerte sind an die baulichen Gegebenheiten entsprechend anzupassen.



Funkmarkisenantriebe

io-homecontrol



- Funktechnologie der neuesten Generation, vollständig Smart-Home-kompatibel
- Rückmeldung ausgeführter Aktionen und der Antriebsposition
- Nach Einbinden in das Somfy Smart Home auch per App oder Sprachbefehl steuerbar
- Durch 128-bit-Verschlüsselung abgesicherte Funkübertragung
- Persönliche Lieblingsposition „my“ konfigurierbar
- Endlageneinstellung „oben auto (Drehmoment)“ sowie „oben fest“ und „unten fest“ per Funk möglich
- Parallel anschließbar

	Sunea 40 Solar io	Sunea 40 Screen io	Sunea 50 Screen io	Sunea 50/60 io	Maestria+ 50 io
--	-------------------	--------------------	--------------------	----------------	-----------------



Wintergartenmarkise				✓	
Kassettenmarkise				✓	
Offene Gelenkarmmarkise				✓	
Volantrollo	✓	✓			
Fenstermarkise (mit/ohne Kassette)	✓	✓	✓		✓
Drehmomentbereich (Nm)	6 und 10	4-13	6-15	20-120	6-35
Nennzahl (U/Min)	18 und 12	16 und 10	17	17 und 12	17
Schnellläufer (Nm + U/Min)		3/30	6-15/32		6-15/32
Veränderbare Schließkraft	✓	✓	✓	✓	
Aktivierbarer Entspannpuls	✓	✓	✓	✓	
Einstellbarer Rückfahrweg	✓	✓	✓	✓	✓
Hinderniserkennung	✓ (mit Freilaufmitnehmer)	✓ (mit Freilaufmitnehmer)			✓
Tuchlängungsausgleich	✓	✓	✓	✓	✓
Sternkopf mit 6 Positionen			✓	✓	✓
Rundkopf (nicht für alle Nm)	✓	✓	✓	✓	✓
mit Nothandkurbel erhältlich				✓	

Empfohlene io-homecontrol Steuerungen

	Funkwand- und -handsender			Gruppensteuerungen und Zeitschaltuhren		Smart Home
--	---------------------------	--	--	--	--	------------



	Smoove A/M io	Situo 1/5 io II	Situo 5 Variation A/M io	Nina io / Nina Timer io	Chronis io	TaHoma Switch
Sunea und Sunea Screen io	✓	✓	Bei Verwendung von io-Licht- und Wärmelösungen	✓	✓	✓
Sunea 40 Solar io		✓	✓	✓		✓
Maestria+ 50 io	✓	✓		✓	✓	✓

Funkmarkisenantriebe

RTS



- Funktechnologie der ersten Generation, eingeschränkt Smart-Home-kompatibel
- Keine Rückmeldung ausgeführter Aktionen und der Antriebsposition
- Nach Einbinden in das Somfy Smart Home auch per App oder Sprachbefehl steuerbar
- Persönliche Lieblingsposition „my“ konfigurierbar
- Parallel anschließbar

Markisen
Antriebe
Zubehör

	Altus 40 RTS	Altus 50/60 RTS	Orea 50/60 RTS
Wintergartenmarkise		✓	✓
Kassettenmarkise			✓
Offene Gelenkarmmarkise		✓	
Volantrollo	✓		
Fenstermarkise	✓ (ohne Kassette)	✓ (ohne Kassette)	✓ (mit Kassette)
Drehmomentbereich (Nm)	4-13	6-120	6-120
Nennzahl (U/Min)	16 und 10	17 und 12	17 und 12
Schnellläufer (Nm + U/Min)	3/30	6 und 15/32	
Veränderbare Schließkraft			✓
Aktivierbarer Entspannpuls			✓
Einstellbarer Rückfahrweg			✓
Tuchlängungsausgleich			✓
Endlageneinstellung	Funk	Funk	Funk
oben auto (Drehmoment)			✓
oben fest	✓	✓	
unten fest	✓	✓	✓
Sternkopf mit 6 Positionen		✓	✓
Rundkopf (nicht für alle Nm)	✓	✓	✓
Steckbares Anschlusskabel		✓	✓

Empfohlene RTS-Steuerungen





	Funkwand- und -handsender			Funkprogramm- schaltuhr	Smart Home
	Smooove 1 RTS	Situto RTS II	Situto Soliris RTS II	Telis 6 Chronis RTS	TaHoma Switch
Altus RTS	✓	✓	✓	✓	✓
Orea 50/60 RTS	✓	✓	✓	✓	✓

Markisenantriebe

drahtgebunden



- Direkte Signalübertragung
- Funknachrüstung zu späterem Zeitpunkt möglich

	LS 40	LT 50/60	Orea 50/60 WT	Maestria 50 WT
				
Wintergartenmarkise		✓	✓	
Kassettenmarkise			✓	
Offene Gelenkarmmarkise		✓		
Volantrollo	✓			
Fenstermarkise	✓ (ohne Kassette)	✓ (ohne Kassette)	✓ (mit Kassette)	✓ (mit und ohne Kassette)
Drehmomentbereich (Nm)	4-13	6-120	6-120	6-35
Nennrehzahl (U/Min)	16 und 10	17 und 12	17 und 12	17
Schnellläufer (Nm + U/Min)	3/30	4-15/32		6-15/32
Aktivierbarer Entspannpuls			✓	
Einstellbarer Rückfahrweg			✓	
Tuchlängungsausgleich			✓	✓
Endlageneinstellung	Rändel	Tasten	Kabel	Kabel
oben auto (Drehmoment)			✓	✓
oben fest	✓	✓		✓
unten fest	✓	✓	✓	✓
Sternkopf mit 6 Positionen		✓	✓	✓
Rundkopf (nicht für alle Nm)	✓	✓	✓	✓
Steckbares Anschlusskabel		✓	✓	✓
Parallel anschließbar			✓	✓

Empfohlene drahtgebundene Steuerungen

	Wandschalter / -taster		Wind- / Sonnenautomatik		Programmschaltuhr	Smart Home
						
	Smooove Uno	Smooove Duo	Soliris Smooove Uno	Soliris Smooove IB+	Chronis Uno	TaHoma Switch
LS 40	✓	✓	Für einen Markisenantrieb	Für mehrere Markisenantriebe mit je einem Steuergerät Smooove Uno IB+	✓	Über Funknachrüstung mit Smooove Uno A/M io bzw. Slim Receiver io
LT 50/60	✓	✓			✓	
Orea 50/60 WT	✓	✓			✓	
Maestria 50 WT	✓	✓			✓	

Sunea 40 Screen io

Funkeinsteckantrieb für Senkrechtmarkisen und Markisen-Variovolant



Anwendung: Markisen-Variovolant, Senkrechtmarkise

Lieferumfang: Antrieb, Kabel

Interaktives Funkantriebssystem (40er Welle) mit Rückmeldung und integrierter Netzantenne für optimierte Funkkommunikation

- Einstellmöglichkeiten für Antriebsendlagen: oben automatisch und unten fest; oben und unten fest
- Veränderbare Schließkraft in der automatischen oberen Endlage
- Einstellung des Antriebs per Funkhandsender ohne Zugriff auf den Antriebskopf
- 2-adriges, fest montiertes Motoranschlusskabel
- Hinderniserkennung in der "Ab"-Richtung mit Freilaufmitnehmer
- Hinderniserkennung in der "Auf"-Richtung
- Automatischer Entspannpuls nach dem Schließen der Kassette aktivierbar
- Frei wählbare Lieblingsposition für den Sonnen- und Sichtschutz
- Behanglängungsausgleich bei automatischer oberer Endlage

Bitte beachten:

- Nicht geeignet für Anwendungen, die durch ihre Mechanik während der Fahrbewegung hohe Drehmomentspitzen erzeugen können z. B. Markisoletten
- Adapter und Mitnehmer bitte separat bestellen

Bezeichnung	Nm	U/min	L 1 in mm	Leistung in W	VE	Art.-Nr. Kabel 10 m schwarz	Art.-Nr. Kabel 5 m schwarz	*Preis/Stück
Sunea 40 Screen io 3/30	3	30	497	90	3	-	1025122	291,17 €
Sunea 40 Screen io 4/16	4	16	462	80		1025126	-	auf Anfrage
Sunea 40 Screen io 9/16	9	16	497	110		1025130	1025129	288,98 €
Sunea 40 Screen io 13/10	13	10	497	110		1025133	1025132	301,84 €

Hinweis: Die Dimensionierung der Antriebe ist abhängig vom verwendeten Sonnenschutzsystem – weitere Varianten auf Anfrage. Preisangabe gültig für Antriebe mit Kabel 5 m schwarz.

Technische Daten

Betriebsspannung	230 V - 50 Hz
Betriebstemperatur	-10 bis 40 °C
Schutzart	IP 44
Schutzklasse	II
Funkfrequenz	868-870 MHz

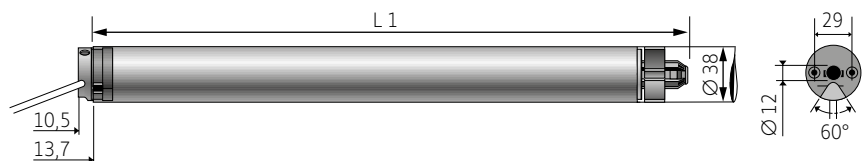

Markisen Antriebe Zubehör

Sunea 40 Solar io

Funksolarantrieb für Senkrechtmarkisen und Markisen-Variovolant



Anwendung: Außenliegende Senkrechtmarkise, Markisen-Variovolant

Lieferumfang: Funksolarantrieb, mSi-Solarpanel, NiMH-Batterie mit Gehäuse, Kabelbaum

Zuverlässige, umweltfreundliche Solarlösung für außenliegende Fenstermarkisen und den Markisen-Variovolant. Der 12 V Gleichstromantrieb mit io-Technologie wird ergänzt durch eine temperaturbeständige, leistungsstarke Batterie und ein Solarpanel. Dies macht die Anwendung „Smart Home Ready“ und unabhängig vom Stromnetz. Sunea 40 Solar io ist kompatibel mit TaHoma Premium, TaHoma Switch, Nina io und Situo io. Für die Inbetriebnahme und den Service stehen hilfreiche Tools zur Verfügung: TaHoma Pro App, Serve-e-Go, Help me App, Solar App.

- Universell einsetzbar für Screens mit Kassette oder ohne Kassette
- Schnelle, einfache Inbetriebnahme - kein Anschluss an das Stromnetz erforderlich
- Einstellmöglichkeiten für Antriebsendlagen: oben automatisch und unten fest; oben und unten fest
- Veränderbare Schließkraft in der automatischen oberen Endlage
- Einstellung des Antriebs per Funkhandsender bzw. per TaHoma Pro-App ohne Zugriff auf den Antriebskopf
- 3-adriges, fest montiertes Motoranschlusskabel 0,18 m mit Molex-Steckverbinder
- Soft Start / Soft Close: Sanftes, geschwindigkeitsreduziertes Starten / Schließen schont das Tuch und die Mechanik der Anlage
- Hinderniserkennung in der "Ab"-Richtung mit Freilaufmitnehmer
- Hinderniserkennung in der "Auf"-Richtung
- Automatischer Entspannpuls nach dem Schließen der Kassette aktivierbar
- Frei wählbare Lieblingsposition für den Sonnen- und Sichtschutz
- Behanglängungsausgleich bei automatischer oberer Endlage
- Hohe Zuverlässigkeit: 30 Tage Batterieautonomie bei 2 Zyklen pro Tag
- 7 Jahre Materialgarantie (Austauschkosten sind nicht enthalten)

Bitte beachten:

- Nicht geeignet für Anwendungen, die durch ihre Mechanik während der Fahrbewegung hohe Drehmomentspitzen erzeugen können z. B. Markisoletten
- Für einen guten Funkempfang bitte die externe Antriebsantenne außerhalb des Aluminiumgehäuses positionieren
- Nicht kompatibel mit den aktuellen io-Funk-Sonnen- und Windsensoren
- Ladegerät (Art.-Nr. 9028028, nicht im Lieferumfang des Kits) wird zum erstmaligen Laden der Batterie benötigt
- Adapter und Mitnehmer bitte separat bestellen

Bezeichnung	Nm	U/min	L 1 in mm	Leistung in W	VE	Art.-Nr.	*Preis/Stück
Sunea 40 Solar io 6/18 Kit	6	18	459	26	1	1241890	614,50 €
Sunea 40 Solar io 10/12 Kit	10	12		30		1241891	627,93 €

Hinweis: Die Dimensionierung der Antriebe ist abhängig vom verwendeten Sonnenschutzsystem – weitere Varianten auf Anfrage

Technische Daten

Betriebsspannung	12 V DC
Betriebstemperatur	-10 bis 50 °C
Schutzart (Antrieb)	IP 44
Schutzklasse	III
Funkfrequenz	868-870 MHz

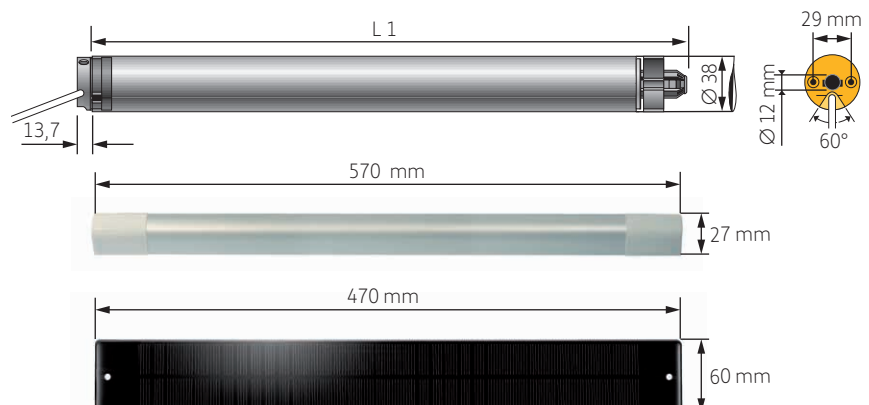

*Unverbindliche Preisempfehlung zzgl. gesetzl. MwSt.

Sunea 50 Screen io

Funkeinsteckantrieb für Senkrechtmarkisen



Anwendung: Senkrechtmarkise

Lieferumfang: Antrieb, Kabel, Adapter, Mitnehmer

Interaktives Funkantriebssystem für Senkrechtmarkisen – mit Rückmeldung und integrierter Netzantenne für optimierte Funkkommunikation

- Einstellung des Antriebs per Funkhandsender ohne Zugriff auf den Antriebskopf
- Einstellmöglichkeiten für Antriebsendlagen: oben automatisch und unten fest; oben und unten fest
- Veränderbare Schließkraft in der automatischen oberen Endlage
- 3-adriges, steckbares Motoranschlusskabel
- Automatischer Entspannimpuls nach dem Schließen der Kassette aktivierbar
- Optional einstellbarer Rückfahrweg bei großen Anlagen sorgt automatisch für ein gespanntes Tuch
- Frei wählbare Lieblingsposition für die Markise
- Behanglängungsausgleich bei automatischer oberer Endlage

Markisen
Antriebe
Zubehör

Bezeichnung	Nm	U/min	Welle	L 1 in mm	L 2 in mm	Leistung in W	VE	Art.-Nr. Kabel 3 m schwarz	*Preis/Stück
Sunea 50 Screen io 6/17	6	17	DS 78	555	540	90	4	1110211	277,72 €
Sunea 50 Screen io 10/17	10	17		555	540	120		1111168	291,42 €
Sunea 50 Screen io 15/17	15	17		605	590	140		1112267	300,08 €
Sunea 50 Screen io 6/17 RH	6	17	DS 78	555	540	90	4	auf Anfrage	auf Anfrage
Sunea 50 Screen io 10/17 RH	10	17		555	540	120			
Sunea 50 Screen io 15/17 RH	15	17		605	590	140			

Hinweis: Die Dimensionierung der Antriebe ist abhängig vom verwendeten Sonnenschutzsystem – weitere Varianten auf Anfrage

Technische Daten

Betriebsspannung	230 V - 50 Hz
Betriebstemperatur	-10 bis 40 °C
Schutzart	IP 44
Schutzklasse	I
Funkfrequenz	868-870 MHz

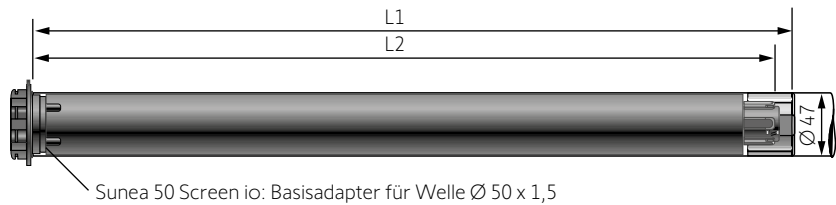

Sunea 50/60 io (Sternkopf)

Funkeinsteckantrieb für Terrassenmarkisen



Anwendung: Terrassenmarkise

Lieferumfang: Antrieb, Kabel, Adapter, Mitnehmer

Interaktives Funkantriebssystem für Terrassenmarkisen – mit Rückmeldung und integrierter Netzantenne für optimierte Funkkommunikation

- Einstellung des Antriebs per Funkhandsender ohne Zugriff auf den Antriebskopf
- Einstellmöglichkeiten für Antriebsendlagen: oben automatisch und unten fest; oben und unten fest
- Veränderbare Schließkraft in der automatischen oberen Endlage
- 3-adriges, steckbares Motoranschlusskabel
- Automatischer Entspannimpuls nach dem Schließen der Kassette aktivierbar
- Optional einstellbarer Rückfahrweg bei großen Anlagen sorgt automatisch für ein gespanntes Tuch
- Frei wählbare Lieblingsposition für die Markise
- Behanglängungsausgleich bei automatischer oberer Endlage

Bitte beachten:

- Bis 70 Nm ist ein Markisenantriebslager mit Federring zu verwenden
- Ab 80 Nm ist ein geeignetes Markisenantriebslager mit Federring und Sicherungsschraube zu verwenden

Bezeichnung	Nm	U/min	Welle	L 1 in mm	L 2 in mm	Leistung in W	VE	Art.-Nr. Kabel 3 m schwarz	*Preis/Stück
Sunea 50 io 20/17	20	17	DS 78	605	590	160	4	1113232	382,09 €
Sunea 50 io 25/17	25	17	DS 78	605	590	170		1114254	397,81 €
Sunea 50 io 30/17	30	17	DS 78	655	640	240		1115227	413,27 €
Sunea 50 io 35/17	35	17	DS 78	655	640	240	4	1116264	428,82 €
Sunea 50 io 35/17			DS 85					1116285	
Sunea 50 io 40/17	40	17	DS 78	675	660	270	4	1117251	444,45 €
Sunea 50 io 50/12	50	12	DS 78	655	640	240		1118193	475,37 €
Sunea 60 io 55/17	55	17	DS 78	734	717	290	3	1181253	496,21 €
Sunea 60 io 55/17			DS 85					1181267	
Sunea 60 io 70/17	70	17	DS 78	734	717	350	3	1182220	542,76 €
Sunea 60 io 70/17			DS 85					1182224	
Sunea 60 io 85/17	85	17	DS 78	734	717	400	3	1183188	589,49 €
Sunea 60 io 85/17			DS 85					1183190	
Sunea 60 io 120/12	120	12	DS 78	734	717	400	1	1184141	698,23 €
Sunea 60 io 120/12			DS 85					1184142	

Hinweis: Die Dimensionierung der Antriebe ist abhängig vom verwendeten Sonnenschutzsystem – weitere Varianten auf Anfrage.

Technische Daten

Betriebsspannung	230 V - 50 Hz
Betriebstemperatur	-10 bis 40 °C
Schutzart	IP 44
Schutzklasse	I
Funkfrequenz	868-870 MHz

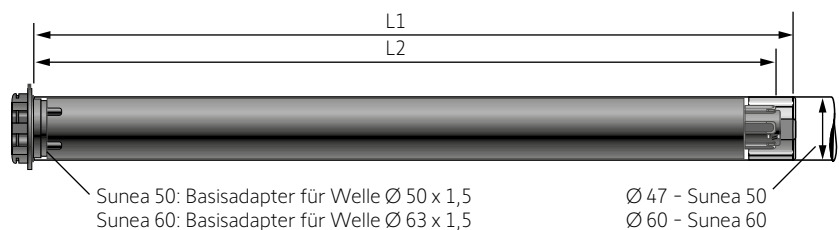

Sunea 50 NHK io

Funkantrieb für Terrassenmarkisen – Nothandbedienung anschließbar



Anwendung: Terrassenmarkise

Lieferumfang: Antrieb, Kabel

Bidirektionaler io-Funkantrieb mit integriertem Anschluss für eine Notfall-Kurbelbedienung – universell einsetzbar für Gelenkarmmarkisen mit Kassette oder ohne Kassette

- Einstellmöglichkeiten für Antriebsendlagen: oben automatisch und unten fest; oben und unten fest
- Veränderbare Schließkraft in der automatischen oberen Endlage
- Einstellungen per Funksender, ohne Zugriff auf den Antriebskopf
- Fest montiertes Antriebskabel
- Behanglängungsausgleich bei automatischer oberer Endlage
- Automatischer Entspannimpuls nach dem Schließen der Kassette aktivierbar
- Optional einstellbarer Rückfahrweg bei großen Anlagen sorgt automatisch stets für ein gespanntes Tuch
- Frei wählbare Lieblingsposition für die Markise

Bitte beachten: Spezielles Antriebslager, Adapter und Mitnehmer separat erhältlich

Markisen
Antriebe
Zubehör

Bezeichnung	Nm	U/min	L 1 in mm	L 2 in mm	Leistung in W	VE	Art.-Nr. Kabel 3 m schwarz	*Preis/Stück
Sunea 50 NHK io 20/17	20	17	696	684	160	3	1242887	515,62 €
Sunea 50 NHK io 30/17	30	17	696	684	240		1242888	547,72 €
Sunea 50 NHK io 40/12	40	12	696	684	240		1242890	579,82 €
Sunea 50 NHK io 50/12	50	12	696	684	240		1242892	611,67 €

Hinweis: Die Dimensionierung der Antriebe ist abhängig vom verwendeten Sonnenschutzsystem.

Technische Daten

Betriebsspannung	230 V - 50 Hz
Betriebstemperatur	-10 bis 40 °C
Schutzart	IP 44
Schutzklasse	I
Funkfrequenz	868-870 MHz

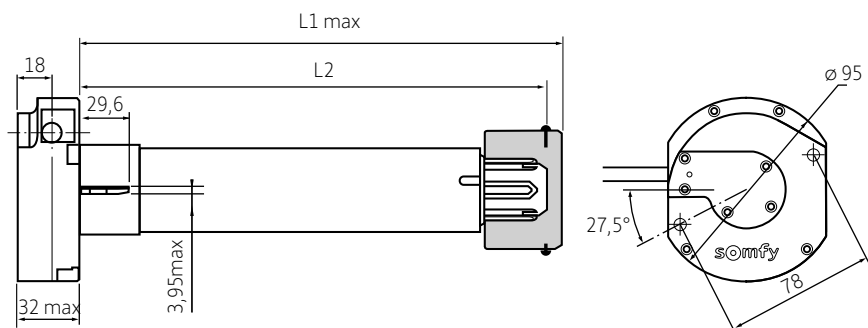

Maestria+ 50 io

Funkeinsteckantrieb für Senkrechtmarkisen, speziell mit Zip-Führung



Anwendung: Senkrechtmarkise

Lieferumfang: Antrieb, Kabel

Interaktives Funkantriebssystem mit Rückmeldung und integrierter Antenne für optimierte Funkkommunikation – einsetzbar für alle Arten von Senkrechtmarkisen (insbesondere mit Zip-Führung sowie mit Verriegelungssystem)

- Einstellung des Antriebs per Funksender ohne Zugriff auf den Antriebskopf
- Einstellmöglichkeiten für Antriebsendlagen mit Zip-Screen: oben und unten automatisch; oben automatisch und unten fest; oben und unten fest
- 3-adriges, steckbares Motoranschlusskabel
- Behanglängungsausgleich bei automatischer oberer Endlage
- Hinderniserkennung mit Zip-Screen in Abrichtung
- Hinderniserkennung in Aufrichtung

Bitte beachten:

- Nicht geeignet für Anwendungen, die durch ihre Mechanik während der Fahrbewegung hohe Drehmomentspitzen erzeugen können z. B. Markisoletten
- Mitnehmer separat erhältlich
- Auf die Zip-Führung abgestimmte Adapter erhältlich über den Zip-Screen Hersteller

Bezeichnung	Nm	U/min	L 1 in mm	L 2 in mm	Leistung in W	VE	Art.-Nr.	*Preis/Stück
Maestria+ 50 io 6/17	6	17	555	540	90	1	auf Anfrage	auf Anfrage
Maestria+ 50 io 10/17	10		555	540	120			
Maestria+ 50 io 15/17	15		605	590	140			
Maestria+ 50 io 25/17	25		605	590	170			
Maestria+ 50 io 35/17	35		655	640	240			
Maestria+ 50 io 6/32	6	32	605	590	120	1	auf Anfrage	auf Anfrage
Maestria+ 50 io 10/32	10		605	590	160			
Maestria+ 50 io 15/32	15		655	640	240			

Hinweis: Die Dimensionierung der Antriebe ist abhängig vom verwendeten Sonnenschutzsystem. Erhältlich mit Stern- und Rundkopf. Maestria+ 50 io Rundkopfantriebe dürfen nur mit einem dafür speziell freigegebenen Rundkopfantriebslager installiert werden. Zur Hilfe bei der Auswahl des optimalen Antriebs empfehlen wir den Somfy Maestria Antriebskonfigurator.

Technische Daten

Betriebsspannung	230 V - 50 Hz
Betriebstemperatur	-10 bis 40 °C
Schutzart	IP 44
Schutzklasse	I
Funkfrequenz	868-870 MHz

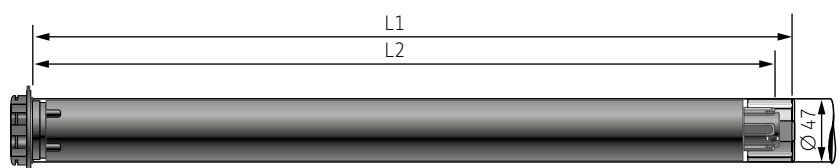

Pergola 50/60 io

Funkeinsteckantrieb für Pergola-Faltdachmarkisen



Anwendung: Pergola-Faltdachmarkise

Lieferumfang: Antrieb, Kabel

Interaktives Funkantriebssystem für Pergola-Faltdachmarkisen mit Rückmeldung und integrierter Netzantenne für optimierte Funkkommunikation

- Einstellung des Antriebs per Funkhandsender ohne Zugriff auf den Antriebskopf
- Mit drei Einstellmöglichkeiten für die Antriebsendlagen: oben und unten automatisch; oben fest und unten automatisch; oben und unten fest
- Die Spannkraft kann beim automatischen Abschalten in der unteren Endlage in drei Stufen optimal auf das Pergola-Faltdachsystem abgestimmt werden
- Hinderniserkennung in Auf- und Abrichtung für optimierten Schutz der Anlage
- 3-adriges, steckbares Motoranschlusskabel
- Frei wählbare Lieblingsposition für den Sonnenschutz

Bitte beachten: Adapter und Mitnehmer separat erhältlich

Markisen
Antriebe
Zubehör

Bezeichnung	Kabel	Nm	U/min	L 1 in mm	L 2 in mm	Leistung in W	VE	Art.-Nr.	*Preis/Stück
Pergola 50 io 30/17	3 m schwarz	30	17	655	640	240	4	1045657	459,07 €
Pergola 50 io 30/17	Pass 0,5 m schwarz						5	1240657	463,35 €
Pergola 50 io 40/17	3 m schwarz	40	17	675	660	270	4	1049750	490,24 €
Pergola 50 io 40/17	Pass 0,5 m schwarz						5	1240658	494,53 €
Pergola 50 io 50/12	3 m schwarz	50	12	655	640	240	4	1051388	521,17 €
Pergola 50 io 50/12	Pass 0,5 m schwarz						5	1240659	525,45 €
Pergola 60 io 55/17	3 m schwarz	55	17	733	718	290	4	1161190	542,01 €
Pergola 60 io 55/17	Pass 0,5 m schwarz						5	auf Anfrage	auf Anfrage

Hinweis: Die Dimensionierung der Antriebe ist abhängig vom verwendeten Sonnenschutzsystem – weitere Varianten auf Anfrage.

Technische Daten

Betriebsspannung	230 V - 50 Hz
Betriebstemperatur	-10 bis 40 °C
Schutzart	IP 44
Schutzklasse	I
Funkfrequenz	868-870 MHz

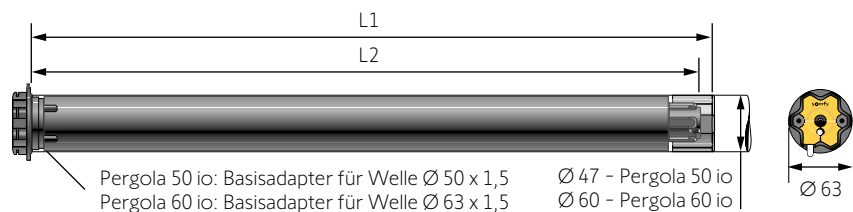

Altus 50/60 RTS

Funkeinsteckantrieb für Markisen ohne Kassette



Funkantriebssystem speziell für Markisen ohne Kassette mit Antriebsendlageneinstellung fest/fest – mit integrierter Netzantenne für optimierten Funkempfang

- Einstellung des Antriebs per Funkhandsender ohne Zugriff auf den Antriebskopf
- 3-adriges, steckbares Motoranschlusskabel
- Frei wählbare Lieblingsposition für den Sonnen- und Sichtschutz

Bitte beachten:

- Bis 70 Nm ist ein Markisenantriebslager mit Federring zu verwenden
- Ab 80 Nm ist ein geeignetes Markisenantriebslager mit Federring und Sicherungsschraube zu verwenden

Anwendung: Markise ohne Kassette

Lieferumfang: Antrieb, Kabel, Adapter, Mitnehmer

Bezeichnung	Nm	U/min	Welle	L 1 in mm	L 2 in mm	Leistung in W	VE	Art.-Nr. Pass 0,5 m schwarz	Art.-Nr. Kabel 3 m schwarz	*Preis/Stück
Altus 50 RTS 6/17	6	17	DS 78	555	540	90	4	1032325	1032321	268,39 €
Altus 50 RTS 10/17	10	17	DS 78	555	540	120	4	-	1037286	284,11 €
Altus 50 RTS 15/17	15	17	DS 78	605	590	140	4	1039257	1039253	293,94 €
Altus 50 RTS 15/17			DS 85					-	-	
Altus 50 RTS 20/17	20	17	DS 78	605	590	160	4	1041239	1041235	313,52 €
Altus 50 RTS 20/17			DS 85					-	-	
Altus 50 RTS 25/17	25	17	DS 78	605	590	170	4	1043158	1043153	328,48 €
Altus 50 RTS 25/17			DS 85					1043159	1043154	
Altus 50 RTS 30/17	30	17	DS 78	655	640	240	4	1045183	1045213	343,10 €
Altus 50 RTS 30/17			DS 85					1045218	1045214	
Altus 50 RTS 35/17	35	17	DS 78	655	640	240	4	1047196	1047192	357,81 €
Altus 50 RTS 35/17			DS 85					1047197	1047193	
Altus 50 RTS 40/17	40	17	DS 78	675	660	270	4	1049279	1049309	372,68 €
Altus 50 RTS 40/17			DS 85					1049314	1049310	
Altus 50 RTS 50/12	50	12	DS 78	655	640	240	4	1051224	1051219	402,18 €
Altus 50 RTS 50/12			DS 85					-	1051220	
Altus 60 RTS 55/17	55	17	DS 78	734	717	290	3	1161097	1161093	421,84 €
Altus 60 RTS 55/17			DS 85					1161151	1161096	
Altus 60 RTS 70/17	70	17	DS 78	734	717	350	3	1163085	1163081	466,13 €
Altus 60 RTS 70/17			DS 85					-	1163084	
Altus 60 RTS 85/17	85	17	DS 78	734	717	400	3	-	1165079	510,41 €
Altus 60 RTS 85/17			DS 85					-	1165082	
Altus 60 RTS 120/12	120	12	DS 78	734	717	400	1	1167087	1167083	613,61 €
Altus 60 RTS 120/12			DS 85					-	1167086	

Hinweis: Die Dimensionierung der Antriebe ist abhängig vom verwendeten Sonnenschutzsystem – weitere Varianten auf Anfrage. Preisangabe gültig für Antriebe mit Kabel 3 m schwarz.

Technische Daten

Betriebsspannung	230 V - 50 Hz
Betriebstemperatur	-10 bis 40 °C
Schutzart	IP 44
Schutzklasse	I
Funkfrequenz	433,42 MHz

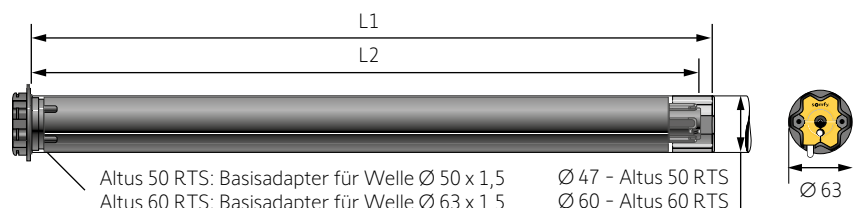

Orea 50/60 RTS

Elektronischer Funkeinsteckantrieb für Kassettenmarkisen



Anwendung: Kassettenmarkise

Lieferumfang: Antrieb, Kabel, Adapter, Mitnehmer

Funkantriebssystem mit integrierter Netzantenne für optimierten Funkempfang – speziell für Kassettenmarkisen mit Antriebsendlageneinstellung: Auto/Fest

- Einstellung des Antriebs per Funkhandsender ohne Zugriff auf den Antriebskopf
- 3-adriges, steckbares Motoranschlusskabel
- Kassettenmarkise wird dank Drehmomenterkennung stets zuverlässig geschlossen
- Veränderbare Schließkraft
- Optional einstellbarer Rückfahrweg bei großen Anlagen sorgt automatisch für ein gespanntes Tuch
- Behanglängungsausgleich
- Automatischer Entspannimpuls nach dem Schließen der Kassette aktivierbar
- Frei wählbare Lieblingsposition für den Sonnen- und Sichtschutz

Markisen
Antriebe
Zubehör

Bitte beachten:

- Bis 70 Nm ist ein Markisenantriebslager mit Federring zu verwenden
- Ab 80 Nm ist ein geeignetes Markisenantriebslager mit Federring und Sicherungsschraube zu verwenden

Bezeichnung	Nm	U/min	Welle	L 1 in mm	L 2 in mm	Leistung in W	VE	Art.-Nr. Pass 0,5 m schwarz	Art.-Nr. Kabel 3 m schwarz	*Preis/Stück
Orea 50 RTS 10/17	10	17	DS 78	555	540	120	4	1111066	1111061	329,74 €
Orea 50 RTS 15/17	15	17	DS 78	605	590	140	4	1112125	1112120	339,49 €
Orea 50 RTS 15/17			DS 85					-	1112121	
Orea 50 RTS 20/17	20	17	DS 78	605	590	160	4	1113118	1113113	358,90 €
Orea 50 RTS 20/17			DS 85					-	1113114	
Orea 50 RTS 25/17	25	17	DS 78	605	590	170	4	1114155	1114153	373,52 €
Orea 50 RTS 25/17			DS 85					1114163	1114161	
Orea 50 RTS 30/17	30	17	DS 78	655	640	240	4	1115052	1115135	388,14 €
Orea 50 RTS 30/17			DS 85					1115053	1115144	
Orea 50 RTS 35/17	35	17	DS 78	655	640	240	4	1116164	1116155	402,68 €
Orea 50 RTS 35/17			DS 85					1116163	1116162	
Orea 50 RTS 40/17	40	17	DS 78	675	660	270	4	1117062	1117146	417,39 €
Orea 50 RTS 40/17			DS 85					1117063	1117153	
Orea 50 RTS 50/12	50	12	DS 78	655	640	240	4	1118107	1118106	446,46 €
Orea 50 RTS 50/12			DS 85					1118115	1118114	
Orea 60 RTS 55/17	55	17	DS 78	734	717	290	3	1181091	1181176	465,96 €
Orea 60 RTS 55/17			DS 85					1181092	1181174	
Orea 60 RTS 70/17	70	17	DS 78	734	717	350	3	-	1182152	509,74 €
Orea 60 RTS 70/17			DS 85					-	1182149	
Orea 60 RTS 85/17	85	17	DS 78	734	717	400	3	-	1183182	553,69 €
Orea 60 RTS 85/17			DS 85					-	1183183	

Hinweis: Die Dimensionierung der Antriebe ist abhängig vom verwendeten Sonnenschutzsystem – weitere Varianten auf Anfrage. Preisangabe gültig für Antriebe mit Kabel 3 m schwarz.

Technische Daten

Betriebsspannung	230 V - 50 Hz
Betriebstemperatur	-10 bis 40 °C
Schutzart	IP 44
Schutzklasse	I
Funkfrequenz	433,42 MHz

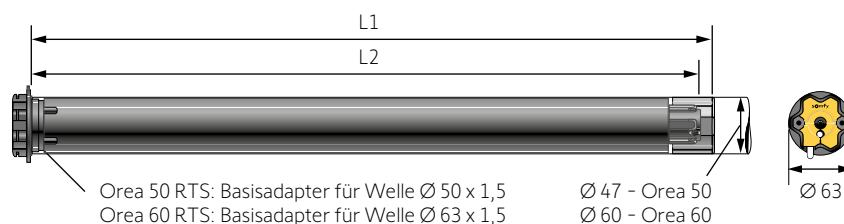

Maestria 50 WT

Elektronischer Antrieb für Senkrechtmarkisen, speziell mit Zip-Führung



- Einstellung des Antriebs per Einstellkabel ohne Zugriff auf den Antriebskopf
- Einstellmöglichkeiten für Antriebsendlagen mit Zip-Screen: oben und unten automatisch; oben automatisch und unten fest; oben und unten fest
- 4-adriges, steckbares Motoranschlusskabel
- Behänglängungsausgleich bei automatischer oberer Endlage
- Hinderniserkennung mit Zip-Screen in Abrichtung
- Hinderniserkennung in Aufrichtung

Anwendung: Senkrechtmarkise

Lieferumfang: Antrieb, Kabel

Bitte beachten:

- Nicht geeignet für Anwendungen, die durch ihre Mechanik während der Fahrbewegung hohe Drehmomentspitzen erzeugen können z. B. Markisoletten
- Mitnehmer separat erhältlich
- Auf die Zip-Führung abgestimmte Adapter erhältlich über den Zip-Screen Hersteller

Bezeichnung	Nm	U/min	L 1 in mm	L 2 in mm	Leistung in W	VE	Art.-Nr.	*Preis/Stück
Maestria 50 WT 6/17	6	17	555	540	90	1	auf Anfrage	auf Anfrage
Maestria 50 WT 10/17	10		555	540	120			
Maestria 50 WT 15/17	15		605	590	140			
Maestria 50 WT 25/17	25		605	590	170			
Maestria 50 WT 35/17	35		655	640	240			
Maestria 50 WT 6/32	6	32	605	590	120	1	auf Anfrage	auf Anfrage
Maestria 50 WT 10/32	10		605	590	160			
Maestria 50 WT 15/32	15		655	640	240			

Hinweis: Die Dimensionierung der Antriebe ist abhängig vom verwendeten Sonnenschutzsystem. Erhältlich mit Stern- und Rundkopf. Maestria 50 WT Rundkopfantriebe dürfen nur mit einem dafür speziell freigegebenen Rundkopfantriebslager installiert werden. Zur Hilfe bei der Auswahl des optimalen Antriebs empfehlen wir den Somfy Maestria Antriebskonfigurator.

Technische Daten

Betriebsspannung	230 V - 50 Hz
Betriebstemperatur	-10 bis 40 °C
Schutzart	IP 44
Schutzklasse	I

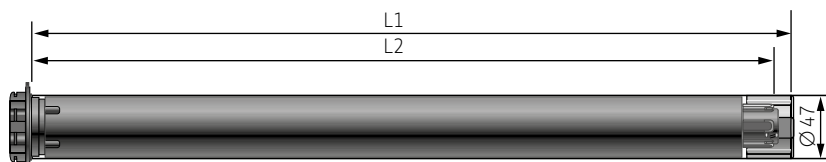

Orea 50/60 WT

Elektronischer Einsteckantrieb für Kassettenmarkisen



Anwendung: Kassettenmarkise

Lieferumfang: Antrieb, Kabel, Adapter, Mitnehmer

Antriebssystem speziell für Kassettenmarkisen mit Antriebsendlageneinstellung: Auto/Fest. Antriebe können, abhängig von der maximalen Relaisbelastbarkeit des Steuergeräts, auch parallel betrieben werden (maximal 3 Antriebe empfohlen).

- Einstellung des Antriebs per Einstellkabel ohne Zugriff auf den Antriebskopf
- 4-adriges, steckbares Motoranschlusskabel
- Kassettenmarkise wird dank Drehmomenterkennung stets zuverlässig geschlossen
- Einstellbarer Rückfahrweg: automatisch gespanntes Tuch bei großen Anlagen
- Automatischer Entspannimpuls nach dem Schließen der Kassette aktivierbar
- Behanglängungsausgleich

Bitte beachten:

- Bis 70 Nm ist ein Markisenantriebslager mit Federring zu verwenden
- Ab 80 Nm ist ein geeignetes Markisenantriebslager mit Federring und Sicherungsschraube zu verwenden

Bezeichnung	Nm	U/min	Welle	L 1 in mm	L 2 in mm	Leistung in W	VE	Art.-Nr. Pass 0,5 m schwarz	Art.-Nr. Kabel 3 m schwarz	*Preis/Stück
Orea 50 WT 6/17	6	17	DS 78	555	540	90	4	1110175	1110165	234,19 €
Orea 50 WT 10/17	10	17	DS 78	555	540	120	4	-	1111118	238,98 €
Orea 50 WT 15/17	15	17	DS 78	605	590	140	4	1112217	1112207	258,14 €
Orea 50 WT 15/17			DS 85					1112208		
Orea 50 WT 20/17	20	17	DS 78	605	590	160	4	1113185	1113175	276,55 €
Orea 50 WT 20/17			DS 85					1113186	1113176	
Orea 50 WT 25/17	25	17	DS 78	605	590	170	4	1114197	1114187	290,41 €
Orea 50 WT 25/17			DS 85					1114198	-	auf Anfrage
Orea 50 WT 30/17	30	17	DS 78	655	640	240	4	1115177	1115167	304,19 €
Orea 50 WT 30/17			DS 85					1115178	1115168	
Orea 50 WT 35/17	35	17	DS 78	655	640	240	4	1116193	1116183	318,14 €
Orea 50 WT 35/17			DS 85					1116194	1116184	
Orea 50 WT 40/17	40	17	DS 78	675	660	270	4	1117186	1117176	331,84 €
Orea 50 WT 40/17			DS 85					1117187	1117177	
Orea 50 WT 50/12	50	12	DS 78	655	640	240	4	1118143	1118133	359,49 €
Orea 50 WT 50/12			DS 85					1118144	1118134	
Orea 60 WT 55/17	55	17	DS 78	734	717	290	3	1181203	1181195	377,97 €
Orea 60 WT 55/17			DS 85					1181206	1181198	
Orea 60 WT 70/17	70	17	DS 78	734	717	350	3	1182175	1182167	419,49 €
Orea 60 WT 70/17			DS 85					1182178	1182170	
Orea 60 WT 85/17	85	17	DS 78	734	717	400	3	-	1183181	461,00 €
Orea 60 WT 85/17			DS 85					1183165		
Orea 60 WT 100/12	100	12	DS 85	734	717	350	1	-	1184099	566,04 €
Orea 60 WT 120/12	120	12	DS 85	734	717	400	1	-	1184100	557,81 €

Hinweis: Die Dimensionierung der Antriebe ist abhängig vom verwendeten Sonnenschutzsystem – weitere Varianten auf Anfrage. Preisangabe gültig für Antriebe mit Kabel 3 m schwarz.

Technische Daten

Betriebsspannung	230 V - 50 Hz
Betriebstemperatur	-10 bis 40 °C
Schutzart	IP 44
Schutzklasse	I

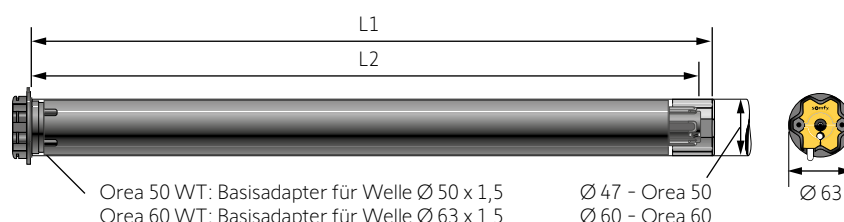

LT 50

Einsteckantrieb für Markisen mit mechanischer Endlageneinstellung



Antrieb mit mechanischer Vorrichtung zur Fixierung der Endlagen

- Einfache und robuste Technik
- Ein Druck auf die Einstelltasten und die Endlage ist eingestellt
- 4-adriges, steckbares Motoranschlusskabel

Anwendung: Markise ohne Kassette

Lieferumfang: Antrieb, Adapter, Mitnehmer, Kabel

Bezeichnung	Nm	U/min	Welle	L 1 in mm	Leistung in W	VE	Art.-Nr. Kabel 3 m schwarz	Art.-Nr. Pass 0,5 m schwarz	Art.-Nr. Kabel 1 m schwarz	*Preis/Stück
LT 50 Start 6/17	6	17	DS 78	505	90	4	auf Anfrage	1032357	1032359	161,25 €
LT 50 Jet 8/17	8	17	DS 78	505	100	4	1035093	1035108	1035086	168,82 €
LT 50 Ceres 10/17	10	17	DS 78	525	120	4	1037313	1037328	1037306	176,38 €
LT 50 Atlas 15/17	15	17	DS 78	525	120	4	1039313	1039318	1039306	186,04 €
LT 50 Meteor 20/17	20	17	DS 78	555	160	4	1041273	1041278	1041266	205,03 €
LT 50 Gemini 25/17	25	17	DS 78	555	170	4	1043194	1043200	1043186	219,40 €
LT 50 Gemini 25/17			DS 85				1043195	1043215	1043187	
LT 50 Apollo 30/17	30	17	DS 78	605	240	4	1045264	1045241	1045254	233,69 €
LT 50 Apollo 30/17			DS 85				1045265	auf Anfrage	1045255	
LT 50 Helios 35/17	35	17	DS 78	605	240	4	1047263	1047244	1047253	248,06 €
LT 50 Helios 35/17			DS 85				1047264	auf Anfrage	1047254	
LT 50 Mariner 40/17	40	17	DS 78	655	270	4	1049357	1049344	1049340	262,18 €
LT 50 Mariner 40/17			DS 85				1049358	1049361	1049341	
LT 50 Vectran 45/12	45	12	DS 78	605	240	4	1051254	1051271	1051246	276,46 €
LT 50 Vectran 45/12			DS 85				1051255	1051272	1051247	

Hinweis: Weitere Varianten auf Anfrage. Preisangabe gültig für Antriebe mit Kabel 1 m schwarz.

Technische Daten

Betriebsspannung	230 V - 50 Hz
Betriebstemperatur	-10 bis 40 °C
Schutzart	IP 44
Schutzklasse	I

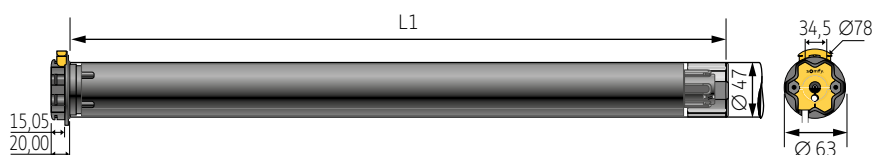

LT 50 NHK-Kompakt

Drahtgebundener Markisenantrieb mit Anschluss für Nothandbedienung



Antrieb mit mechanischer Vorrichtung zur Fixierung der Endlagen

- Einfache und robuste Technik
- Ein Druck auf die Einstelltasten und die Endlage ist eingestellt
- Integrierter Anschluss für eine Notfall-Kurbelbedienung
- 4-adriges, steckbares Motoranschlusskabel

Markisen
Antriebe
Zubehör

Anwendung: Markise ohne Kassette

Lieferumfang: Antrieb, Adapter, Mitnehmer, Kabel

Bezeichnung	Nm	U/min	Welle	L 1 in mm	Leistung in W	VE	Art.-Nr. Kabel 3 m schwarz	Art.-Nr. Pass 0,5 m schwarz	Art.-Nr. Kabel 1 m schwarz	*Preis/Stück
LT 50 Jet 8/17 NHK	8	17	DS 78	544	90	4	-	-	1035142	263,18 €
LT 50 Meteor 20/17 NHK	20	17		594	160		1041323	1041324	1041321	299,32 €
LT 50 Gemini 25/17 NHK	25	17		594	170		1043250	1043251	1043248	313,77 €
LT 50 Mariner 40/17 NHK	40	17		664	270		1049410	1049411	1049408	356,71 €

Hinweis: Weitere Varianten auf Anfrage. Preisangabe gültig für Antriebe mit Kabel 1 m schwarz.

Technische Daten

Betriebsspannung	230 V - 50 Hz
Betriebstemperatur	-10 bis 40 °C
Schutzart	IP 44
Schutzklasse	I

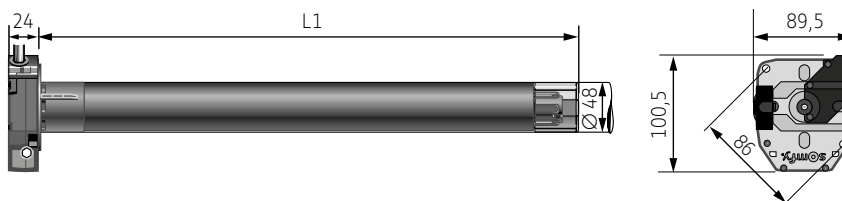

LT 60

Einsteckantrieb für Markisen mit mechanischer Endlageneinstellung



Antrieb mit mechanischer Vorrichtung zur Fixierung der Endlagen

- Einfache und robuste Technik
- Ein Druck auf die Einstelltasten und die Endlage ist eingestellt
- 4-adriges, steckbares Motoranschlusskabel

Bitte beachten:

- Bis 70 Nm ist ein Markisenantriebslager mit Federring zu verwenden
- Ab 80 Nm ist ein geeignetes Markisenantriebslager mit Federring und Sicherungsschraube zu verwenden

Anwendung: Markise ohne Kassette

Lieferumfang: Antrieb, Adapter, Mitnehmer, Kabel

Bezeichnung	Nm	U/min	Welle	L 1 in mm	Leistung in W	VE	Art.-Nr. Kabel 3 m schwarz	Art.-Nr. Kabel 1 m schwarz	*Preis/Stück
LT 60 Orion 40/17	40	17	DS 78	614	240	4	1160092	1160080	266,97 €
LT 60 Orion 40/17			DS 78 D				1160094	1160083	
LT 60 Orion 40/17			DS 85				1160095	1160082	
LT 60 Orion S 55/17	55	17	DS 78	614	290	3	1161136	1161121	309,82 €
LT 60 Orion S 55/17			DS 78 D				1161137	1161122	
LT 60 Orion S 55/17			DS 85				1161139	1161127	
LT 60 Vega 60/12	60	12	DS 78	614	240	3	1162132	1162120	324,28 €
LT 60 Vega 60/12			DS 78 D				1162134	1162123	
LT 60 Vega 60/12			DS 85				1162135	1162122	
LT 60 Sirius 80/12	80	12	DS 78	614	290	3	1164152	1164141	381,34 €
LT 60 Sirius 80/12			DS 78 D				1164154	1164144	
LT 60 Sirius 80/12			DS 85				1164155	1164143	
LT 60 Jupiter 85/17	85	17	DS 78	659	400	3	1165136	1165127	395,71 €
LT 60 Jupiter 85/17			DS 78 D				1165137	1165126	
LT 60 Jupiter 85/17			DS 85				1165139	1165128	
LT 60 Titan 100/12	100	12	DS 78	659	350	1	1166162	1166150	438,56 €
LT 60 Titan 100/12			DS 78 D				1166164	1166151	
LT 60 Titan 100/12			DS 85				1166165	1166153	
LT 60 Taurus 120/12	120	12	DS 78	659	400	1	1167136	1167125	495,79 €
LT 60 Taurus 120/12			DS 78 D				1167137	1167126	
LT 60 Taurus 120/12			DS 85				1167139	1167128	

Hinweis: Weitere Varianten auf Anfrage. Preisangabe gültig für Antriebe mit Kabel 1 m schwarz.

Technische Daten

Betriebsspannung	230 V - 50 Hz
Betriebstemperatur	-10 bis 40 °C
Schutzart	IP 44
Schutzklasse	I

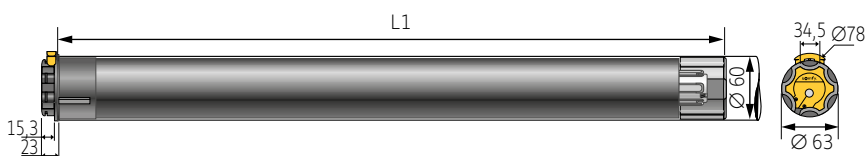

LT 60 NHK-Kompakt

Drahtgebundener Markisenantrieb mit Anschluss für Nothandbedienung

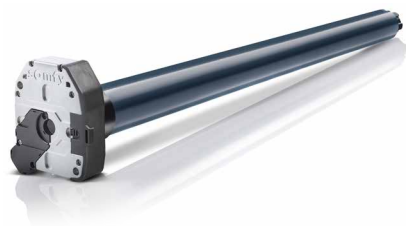

Antrieb mit mechanischer Vorrichtung zur Fixierung der Endlagen

- Einfache und robuste Technik
- Ein Druck auf die Einstelltasten und die Endlage ist eingestellt
- Integrierter Anschluss für eine Notfall-Kurbelbedienung
- 4-adriges, steckbares Motoranschlusskabel

Markisen
Antriebe
Zubehör

Anwendung: Markise ohne Kassette

Lieferumfang: Antrieb, Adapter, Mitnehmer, Kabel

Bezeichnung	Nm	U/min	Welle	L 1 in mm	Leistung in W	VE	Art.-Nr. Kabel 2,5 m weiß	Art.-Nr. Kabel 3 m schwarz	Art.-Nr. Kabel 1 m schwarz	*Preis/Stück
LT 60 Vega 60/12 NHK	60	12	DS 78	646	240	3	1162167	1162168	1162166	418,48 €
LT 60 Vega 60/12 NHK			DS 85				1162187	1162188	1162186	
LT 60 Sirius 80/12 NHK	80	12	DS 78	646	290	3	1164216	1164217	1164215	475,62 €
LT 60 Sirius 80/12 NHK			DS 85				1164199	1164200	1164198	
LT 60 Titan 100/12 NHK	100	12	DS 78	681	350	1	1166203	1166229	1166202	580,58 €
LT 60 Titan 100/12 NHK			DS 85				-	1166238	1166217	
LT 60 Taurus 120/12 NHK	120	12	DS 78	681	400	1	1167161	1167162	1167160	637,81 €
LT 60 Taurus 120/12 NHK			DS 85				-	1167174	1167172	

Hinweis: Weitere Varianten auf Anfrage. Preisangabe gültig für Antriebe mit Kabel 1 m schwarz.

Technische Daten

Betriebsspannung	230 V - 50 Hz
Betriebstemperatur	-10 bis 40 °C
Schutzart	IP 44
Schutzklasse	I

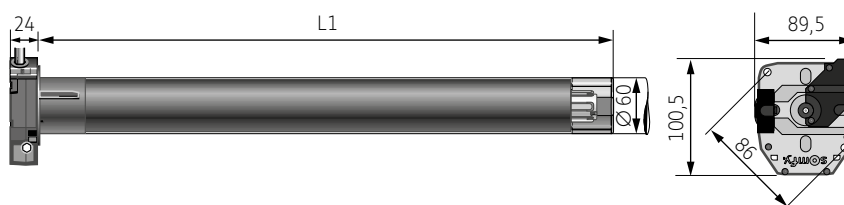

Adapter und Mitnehmer für Baureihe 50

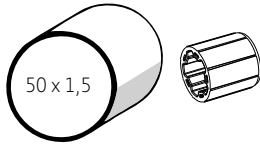

Für $\varnothing 50 \times 1,5$

Bezeichnung	VE	Art.-Nr.	*Preis/Stück
Mitnehmer	1	9707125	4,03 €

Mechanisches Zubehör für Baureihe 40

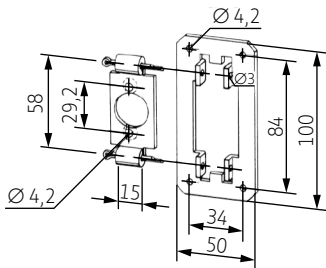

Universal-Antriebslager

Mit Bohrung $\varnothing 20$ mm

Bezeichnung	VE	Art.-Nr.	*Preis/Stück
Grundplatte für Antriebslager (Bohrung M4)	1	9700999	3,27 €
Haltebügel für BK-Systeme für LS 40-Antriebe		9701540	

Mechanisches Zubehör für Baureihe 50/60

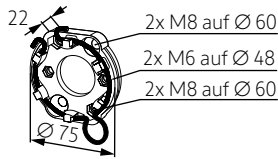

Markisen- und Universallager mit Federring

- Teilkreis 48 mm für M6-Sechskantschraube (max. 85 Nm/180 kg)
- Teilkreis 60 mm für M8-Sechskant- oder Senkkopfschraube (max. 120 Nm/250 kg)
- Seitlicher Platzbedarf zum Behang: 28 mm; ohne Gewinde
- Einsetzbar bis 70 Nm bzw. 120 Nm mit schließbarem Federring (Art.-Nr. 9910002)

Bitte beachten: Für LT 60 Titan und LT 60 Taurus ist nur die Art.-Nr. 9910009 geeignet

Bezeichnung	VE	Art.-Nr.	*Preis/Stück
mit großer Öse	1	9910009	7,72 €
mit kleiner Öse		9910000	

Markisen
Antriebe
Zubehör

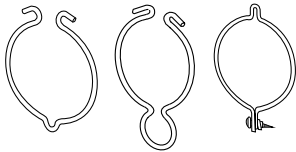

Federring

Bitte beachten: Für LT 60 Titan und LT 60 Taurus ist nur die Art.-Nr. 9910002 geeignet

Bezeichnung	VE	Art.-Nr.	*Preis/Stück
mit kleiner Öse	1	9206033	1,50 €
mit großer Öse		9685025	1,50 €
mit Sicherungsschraube		9910002	4,53 €

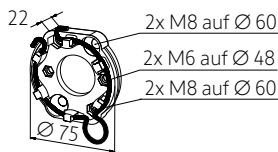

Kompakt-Antriebslager mit Federring

- Mit Gewinde M8 und M6 – maximales Anzugsmoment: 12 Nm
- Einsetzbar bis 70 Nm bzw. 120 Nm mit schließbarem Federring (Art.-Nr. 9910002)

Bezeichnung	VE	Art.-Nr.	*Preis/Stück
mit großer Öse + Gewinde M6+M8	1	9910008	11,34 €
mit kleiner Öse + Gewinde M6+M8		9910001	

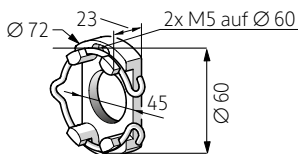

Kompakt-Antriebslager mit Federring

Seitlicher Platzbedarf zum Behang: 24 mm – einsetzbar bis max. 35 Nm

Bezeichnung	VE	Art.-Nr.	*Preis/Stück
mit großer Öse	1	9708462	5,71 €
mit kleiner Öse		9708461	

Mechanisches Zubehör für NHK-Kompakt

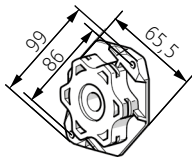

Adapterlager NHK

- Zur Befestigung des Antriebskopfes auf einem Standard-LT-Lager
- Material: Kunststoff, schwarz
- Einsetzbar bis 85 Nm bzw. 120 Nm
- Mit schließbarem Federring (Art.-Nr. 9910002)

Bezeichnung	VE	Art.-Nr.	*Preis/Stück
NHK-Kompakt Adapterlager (bis 85 Nm)	1	9910051	11,59 €

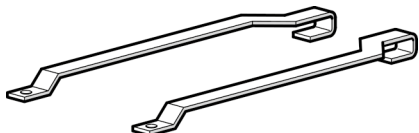

Einstellhilfe

Ermöglicht das Drücken der Einstellknöpfe von der gegenüberliegenden Seite

Bezeichnung	VE	Art.-Nr.	*Preis/Stück
NHK-Kompakt Einstellhilfe	1	9910019	1,17 €

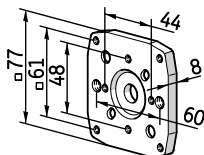

Universallager

Material: Aluminiumlegierung, schwarz eloxiert – einsetzbar bis max. 120 Nm

Bezeichnung	VE	Art.-Nr.	*Preis/Stück
Universallager NHK-Kompakt + 2 Schrauben	1	9910040	11,08 €

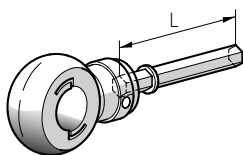

Kugelöse mit Sechskantstange, verzinkt

Einsetzbar bis 120 Nm

Bezeichnung	VE	Art.-Nr.	*Preis/Stück
Kugelöse NHK-Kompakt L = 100 mm	1	9707287	9,49 €
Kugelöse NHK-Kompakt L = 170 mm		9707288	14,36 €

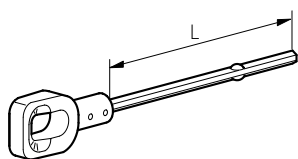

Öse mit Sechskantstange, verzinkt

Einsetzbar bis 120 Nm

Bezeichnung	VE	Art.-Nr.	*Preis/Stück
Öse mit Sechskantstange L = 63 mm	1	9016332	6,80 €
Öse mit Sechskantstange L = 165 mm		9685136	13,35 €
Öse mit Sechskantstange L = 225 mm		9707754	13,94 €
Öse mit Sechskantstange L = 425 mm		9708456	15,79 €

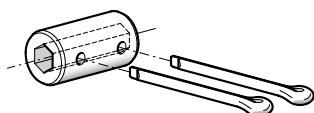

Kupplungsstück

Mit Sechskant / Sechskant – einsetzbar bis max. 120 Nm

Bezeichnung	VE	Art.-Nr.	*Preis/Stück
Kupplungsstück Sechskant auf Sechskant (7 mm)	1	9685120	8,56 €

Mechanisches Zubehör für NHK-Kompakt

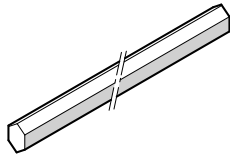

Verlängerungsstange

Bezeichnung	VE	Art.-Nr.	*Preis/Stück
Verlängerungsstück für Öse Sechskant L = 330 mm	1	9420659	7,72 €

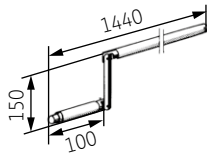

Gelenkkurbel, nicht abnehmbar

Länge 1.440 mm; Aluminiumrohr

Bezeichnung	VE	Art.-Nr.	*Preis/Stück
Gelenkkurbel, nicht abnehmbar	1	9701384	31,67 €

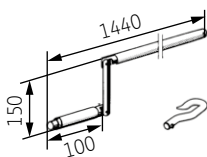

Gelenkkurbel, abnehmbar

Länge 1.440 mm; Aluminiumrohr

Bezeichnung	VE	Art.-Nr.	*Preis/Stück
Gelenkkurbel 1.440 mm links, Haken abnehmbar	1	9701386	40,08 €

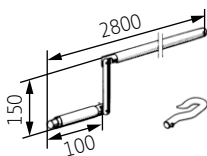

Gelenkkurbel, abnehmbar

Länge 2.800 mm; Aluminiumrohr

Bezeichnung	VE	Art.-Nr.	*Preis/Stück
Gelenkkurbel 2.800 mm links, Haken abnehmbar	1	9702803	63,86 €

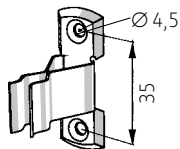

Klemme für Gelenkkurbel

Bezeichnung	VE	Art.-Nr.	*Preis/Stück
Klemme für Gelenkkurbel	1	9701385	4,53 €

Elektrisches Zubehör



Phoenix Leitungsbinder

Für flexible Leitungen 0,34-0,75 mm²

Bezeichnung	VE	Art.-Nr.	*Preis/Stück
Phoenix Quickon-one Leitungsbinder Q 0,75	10	9015404	14,45 €



Universalmontage- und -einstellkabel

- Kabel für alle Somfy 230 V Antriebe mit STAK3-Kupplung
- Inklusive Adapterkabel mit Einzelklemmen
- Input: 230 V - 50 Hz, Output: 230 V, max. 4 A
- Norm: IEC 60439-1
- Schutzart IP 40; Schutzklasse II
- Betriebstemperatur: -10 bis 50 °C
- Umgebungsbedingung: trockene Räume

Bezeichnung	VE	Art.-Nr.	*Preis/Stück
Universal Montage- und Einstellkabel	1	9015971	112,18 €



Ladegerät für Solarkits Rollladen / Screen

Bitte beachten: Das Ladegerät ist geeignet zum Aufladen der Batterien folgender Solar-kits: RS100 Solar io Kit, Oximo 40 WireFree io, Oximo 40 Wirefree RTS, Sunea 40 Solar io Kit, Sunea 40 RTS DC Kit.

Bezeichnung	VE	Art.-Nr.	*Preis/Stück
Ladegerät für Solarkits Rollladen / Screen	1	9028028	146,29 €

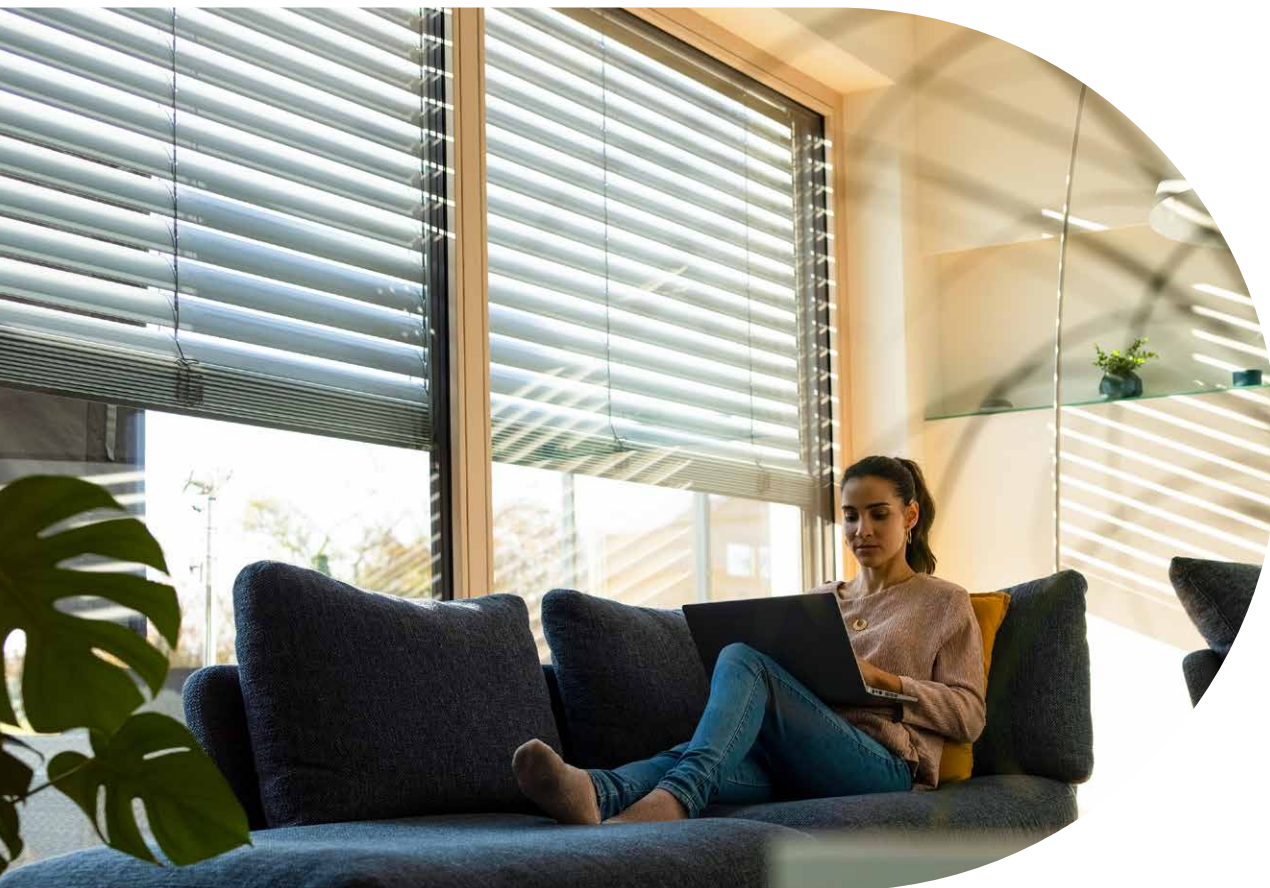

Antriebe und Zubehör für Raffstoren

Inhalt

Die bewährte J4 Baureihe	102	J4 io Protect	106
Die zusätzlichen Funktionen bei J4 WT Protect und J4 io Protect		J4 WT Protect	107
Übersicht der J4 Ausführungen	103	J4 WT	108
Technische Daten J4	104	J4 HTM	109
	105	Zubehör zur Antriebsbefestigung	110
		Mechanisches Zubehör	111
		Schaltführlverlängerungen und -ersatz	112
		Elektrisches Zubehör	113



Antriebe für Raffstoren

Die bewährte J4 Baureihe

Der J4 ist ein 230 V Mittelmotor für Kurzzeitbetrieb mit wartungsfreiem Planetengetriebe, beidseitigem Wellenabgang, eingebauter elektromechanischer Bremse, integrierten Endschaltern unten und oben sowie Schaltfühler.

In den letzten 10 Jahren konnten die elektronischen Motoren J4 WT und die Funkmotoren J4 io dank ihrer zahlreichen Vorteile gegenüber mechanischen Endschaltermotoren deutliche Marktanteile gewinnen: Einfache und sichere Einstellmöglichkeiten, Parallelschaltung, elektronische Überlasterkennung in beiden Richtungen. Die neue Generation von Protect Antriebe bieten noch mehr Schutz und Langlebigkeit für den Raffstore.

Produktvorteile

- Kompakter Mittelantrieb für Raffstoren und Außenjalousien
- Schnelle und sichere Montage mit Halteklammern ohne Verschraubung
- IP54, Wartungsfrei
- Steckbare Anschlussleitung unterschiedlicher Länge mit oder ohne Hirschmann Stecker StaS3

Ausführungen

- Elektronische Endlageneinstellung über Einstellkabel (J4 WT) oder Fernbedienung (J4 io)
- 6, 10 und 18 Nm bei 24 Umdrehungen / min
- Technische Daten: siehe Seite 105
- Zubehör: Kopfschienenspezifische Halteklammer und Adapter, Wellenadapter, Schrauben, Schaltfühlerverlängerungen, Anschlussleitungen, Hirschmann Stecker / Kupplungen, ... ab Seite 110

Die zusätzlichen Funktionen bei J4 WT Protect und J4 io Protect



Festfrierschutz in beiden Richtungen mit Entlastungsfunktion

Schutz des Raffstores bei Frost

Basierend auf der Überlastungserkennung aller elektronischen J4-Motoren ist diese Funktion jederzeit und in beiden Richtungen aktiv. Die Protect-Motoren ermöglichen zusätzlich eine feine Empfindlichkeit und eine Systementlastende Bewegung in die entgegengesetzte Richtung!



Hinderniserkennung in die AUF-Richtung mit Entlastungsfunktion (OFF/Low/High)

Schutz des Raffstores bei einer Blockierung: Stopp und Entlastung der Aufzugsbänder

Bei starker Abweichung des aktuell gemessenen Drehmoments zum Referenzdrehmoment wird die Hinderniserkennung ausgelöst. Der Antrieb stoppt und fährt kurz in die AB-Richtung. Diese Funktion ist ab Werk mit niedriger Empfindlichkeit aktiviert und kann jederzeit konfiguriert werden.



Automatische Nachjustierung der oberen Endlage (ON/OFF)

Einheitliches Bild für eine schöne Fassade ohne zusätzliche Servicetermine

Alle J4 Protect Antriebe messen und speichern den ursprünglichen Referenzabstand zwischen der gewünschten oberen Endlage und dem Schaltfühler.

Diese Funktion löst ein bekanntes Problem: Um bei der Erstinstallation das hochgefahrne Lamellenpaket zum Kasten perfekt auszurichten, wird eine obere Endlage unterhalb des Schaltfühlers eingestellt. Nach einiger Zeit erreicht das Lamellenpaket diese Endlage nicht mehr und ist dadurch außerhalb des Kastens sichtbar – das Wickelverhalten der Aufzugsbänder hat sich geändert.

Nicht bei J4 Protect Antrieben: Die obere Endlage wird in regelmäßigen Abständen automatisch nachjustiert. Diese Funktion ist ab Werk deaktiviert.

Raffstoren
Antriebe
Zubehör



Antriebe für Raffstoren

Übersicht der J4 Ausführungen



		J4 io Protect	J4 WT Protect	J4 2WT	J4 WT	J4 HTM
		Funkantrieb	Elektronische Antriebe			Mechanisch
		Premium Funk mit Hinderniserkennung	Premium mit Hinderniserkennung	Elektronischer Antrieb mit Arbeitsstellung	Elektronischer Standard Antrieb	Mechanischer Standard Antrieb
Vorteile der neuen Protect Antriebe						
Schutz des Raffstores	Hinderniserkennung mit Entlastung der Aufzugsbänder	✓	✓			
	Festfrierschutz in beiden Richtungen mit Entlastungsfunktion	✓	✓			
Weniger Service Termine	Automatische Nachjustierung der oberen Endlage	✓	✓			
Vorteile der elektronischen Antriebe						
Parallelschaltung	Keine zusätzliche Relais notwendig	✓	✓	✓	✓	
Mehr Schutz für den Antrieb	Überlasterkennung in beiden Richtungen	✓	✓	✓	✓	
Mehr Sicherheit bei der Installation	Schaltfühler schaltet in beiden Laufrichtungen ab	✓	✓	✓	✓	
	Reset des Antriebes	✓	✓	✓	✓	
Flexible Einstellung der Endlagen	Über Universal Setting Cable oder unverriegeltem Schalter	✓	✓	✓	✓	
	Über Schaltfühler und vorhandenem Wandschalter		✓	✓	✓	
	Über Funkhandsender	✓	✓ über Somfy Funkempfänger		✓ über Somfy Funkempfänger	
	Über Set&Go io /TaHoma Pro App	✓				
Und weiterhin	Automatische obere Endlage 1 cm unterhalb des Schaltfühlers	✓	✓	✓	✓	
	Über einrastende Druckknöpfe					✓
	Antrieb in unterer Endlage ausgeliefert	✓	✓	✓	✓	✓
	Obere Endlage auch mit Schaltfühlerverlängerung möglich	✓	✓	✓	✓	✓

Zusätzliche Ausführungen mit mechanischem Schaltwerk (auf Anfrage)

- J4 1TN** Fixe untere Endlage; obere Endlage über Schaltfühler
- J4 2TN** 2 fixe untere Endlagen; obere Endlage über Schaltfühler
- J4 HTM HT** Einstellbare Endlagen (wie HTM); Temperaturbereich: bis 85 °C

Welcher Drehmoment wird benötigt?

Diese Tabelle dient nur als Anhaltspunkt und gilt nicht für alle Raffstoren-Arten. Der durch Führungsschienen und Gestänge verursachte Reibungswiderstand ist je nach Raffstore unterschiedlich, was sich wiederum auf den Drehmoment auswirkt.

Höhe (m) \ Breite (m)	0,6	1,2	1,8	2,4	3	3,6	4,2	4,8	5,4	6	6,6	7,2
	1	6 Nm	6 Nm	6 Nm	6 Nm	6 Nm	6 Nm	6 Nm	6 Nm	6 Nm	6 Nm	6 Nm
2	6 Nm	6 Nm	6 Nm	6 Nm	6 Nm	6 Nm	6 Nm	6 Nm	6 Nm	10 Nm	10 Nm	10 Nm
3	6 Nm	6 Nm	6 Nm	6 Nm	6 Nm	10 Nm	10 Nm	10 Nm	10 Nm	10 Nm	10 Nm	18 Nm
4	6 Nm	6 Nm	6 Nm	10 Nm	10 Nm	10 Nm	10 Nm	10 Nm	18 Nm	18 Nm	18 Nm	18 Nm
5	6 Nm	6 Nm	10 Nm	10 Nm	18 Nm	18 Nm	18 Nm					

Antriebe für Raffstoren

Technische Daten J4

	J4 io Protect	J4 WT Protect	J4 2WT	J4 WT	J4 HTM
Betriebsspannung / Frequenz	230 V / 50 Hz (Toleranz: 195,5 V-255 V und 47 Hz-52 Hz)				
Nenn Drehzahlen unter Last	24 U / min				
Stromaufnahme (A) / Nennleistung (W)	6 Nm	0,4 A / 95 W			
	10 Nm	0,5 A / 110 W			
	18 Nm	0,7 A / 155 W			
Isolierstoffklasse / Schutzklasse	F / Klasse I				
Anzahl der Litzen der Anschlussleitung	2+PE (0,75 mm ²)	3+PE (0,75 mm ²)	4+PE (0,75 mm ²)	3+PE (0,75 mm ²)	3+PE (0,75 mm ²)
Betriebsart / Einschaltdauer	S2 / 4 min				
Minimale Umschaltverzögerung	500 ms				
Parallelschaltung	JA				NEIN
Art des Schaltwerkes	elektronisch				mechanisch
Endschalterkapazität (voreingest. / max.)	120/200				60/90
Wiederholgenauigkeit	+/- 5°				
Integrierter Überhitzungsschutz	130 °C +/- 5%				
IP-Schutzklasse	IP 54 (Schutz gegen allseitiges Spritzwasser)				
Normaler Temperaturbereich	-20 °C bis 70 °C; Ausnahme Einsatzbereich (5% der Lebensdauer): -30 °C				
VDE-Überwachungszeichen	✓	✓	✓	✓	✓
Act for Green	✓	✓	✓	✓	✓

Raffstoren
Antriebe
Zubehör

Geeignete Konfigurationen

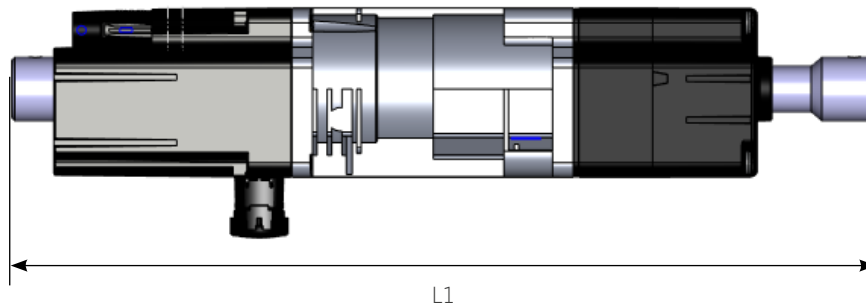

Gesamteinbaulänge L1 (mm)		1TN, 2TN und HTM			WT, 2WT, WT und io Protect		
		06 Nm	10 Nm	18 Nm	06 Nm	10 Nm	18 Nm
Konfig. A	mit 2 Wellenadaptern 12mm 4 Kant kurz mit Gewindestift M5x5 (Art.-Nr.: 9017328)	279	295				
Konfig. B	mit 1 Wellenadapter 12mm 4 Kant kurz mit M5x5 (Art.-Nr.: 9017328) und 1 Wellenadapter 12mm 4 Kant medium mit M5x5 (Art.-Nr.: 9015452)	284	300		284	300	
Konfig. C	mit 2 Wellenadaptern medium 12mm 4 Kant mit M5x5 (Art.-Nr.: 9015452) oder 14x3,7 mit M5x5 (Art.-Nr.: 9017328)	296	311	311	296	311	331

J4 io Protect

Premium-Funkantrieb für Raffstoren mit Schutzfunktionen



Anwendung: Raffstore

Lieferumfang: Antrieb, Resonanzsperrn für Kopfschiene 57x51 und 58x56, steckbare Anschlussleitung 0,5 m mit StaS3 (siehe zusätzlichen Hinweis zu den Kits U)

Vereint io-Funkvorteile mit innovativen "Protect"-Funktionen. Der Antrieb trägt so zum Schutz, zur Langlebigkeit und zur Ästhetik des Raffstores bei.

- Rückmeldung ausgeführter Aktionen und der Antriebsposition inkl. Lamellenneigung
- Präzise Lamellenausrichtung mit dem Stellrad des Situo Variation io Handsenders
- Persönliche Lieblingsposition "my" inkl. Lamellenneigung konfigurierbar
- Zusätzlich konfigurierbare Position "Lamellen offen" bei geringer Lichtintensität in Kombination u.a. mit dem Sonnensensor Sunis Wirefree II io (Art.-Nr. 1818285)
- Permanente Drehmomentüberwachung, Festfrierschutz und Hinderniserkennung in Auf-Richtung mit einzigartigem Backrelease zur Entlastung der Aufzugsbänder
- Eine regelmäßige automatische Anpassung der oberen Endlage verhindert, dass das hochgefahrte Lamellenpaket außerhalb der Blende sichtbar wird
- Feineinstellung per Funksender, Set&Go io oder Tahoma Pro App
- Abnehmbarer 2D Schaltfühler mit Überwachung beider Laufrichtungen
- Parallel anschließbar
- Für alle Raffstoretypen geeignet dank 4 Funktionsweisen

Bitte beachten: Optimaler Schutz der Anlage vor Windschäden bietet der Funksensor Eolis io 230 V (Art.-Nr. 1816092)

Bezeichnung	Nm	U/min	Leistung	Stromaufnahme	Wellenadapter	Antriebsbefestigung	VE	Art.-Nr.	*Preis/Stück
J4 io Protect 06/24	6	24	95 W	0,4 A	separat erhältlich	separat erhältlich	1	1210673	285,62 €
J4 io Protect 10/24	10	24	110 W	0,5 A				1210674	300,16 €
J4 io Protect 18/24	18	24	155 W	0,7 A				1210675	325,87 €
J4 io Protect 06/24 Kit U	6	24	95 W	0,4 A	12 mm Vierkant	2 x 9000990 separat	1	1210725	293,35 €
J4 io Protect 10/24 Kit U	10	24	110 W	0,5 A				1210683	307,89 €
J4 io Protect 18/24 Kit U	18	24	155 W	0,7 A				1240214	335,29 €

Hinweis: Die Kits U eignen sich für Systeme von z. B. Hunter Douglas, Reflexa, Roma, Warema. Auch für Systeme von z. B. Alukon, Alulux und Folger einsetzbar: hier den Schaltfühler auf Steckerseite montieren. Lieferung der Kits inkl. montiertem Adapter für Welle 12 mm Vierkant, Gewindestift M5x5 (nach oben positioniert) sowie Anschlussleitung 0,9 m mit StaS3 für 6 und 10 Nm.

Technische Daten

Betriebsspannung	230 V - 50 Hz
Betriebstemperatur	-20 bis 70 °C
Schutzart	IP 54
Schutzklasse	I
Funkfrequenz	868-870 MHz
Betriebsart	S2
Einschaltdauer	4 min

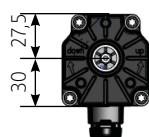

„U Montage“ für:

- Kopfschiene 57x51 oben offen
- Kopfschiene 78x67 unten offen



„N Montage“ für:

- Kopfschiene 57x51 unten offen
- Kopfschiene 58x56 unten offen

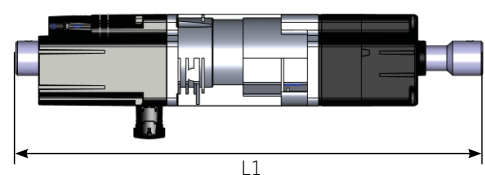

Gesamteinbaulänge:

- 06 Nm: L1 ab 284 mm je Wellenadapter
- 10 Nm: L1 ab 300 mm je Wellenadapter
- 18 Nm: L1 = 331 mm

Schnelle Montage mit Halteklammern



J4 WT Protect

Premium-Elektronikantrieb für Raffstoren mit Schutzfunktionen



Kompakter elektronischer Mittelantrieb mit Premiumfunktionen. Das Protect-System schützt Raffstoren und sorgt für eine noch höhere Langlebigkeit.

- Endlagen und Funktionen konfigurierbar per Einstellkabel, Schalter und Schaltfühler oder Funkempfänger (Soliris Slim Receiver RTS bzw. EVB Slim Receiver Variation io)
- Parallel anschließbar
- Auch bei fertig angeschlossenen Anlagen können die Endlagen für jeden der parallel geschalteten Motoren angepasst werden, indem der Schaltfühler des einzustellenden Motors und der vorhandene Wandschalter verwendet werden
- Abnehmbarer 2D Schaltfühler mit Überwachung der beiden Laufrichtungen
- Elektronische Blockiererkennung (erste Sicherheitsstufe im Vergleich zu mechanischen Antrieben)
- Schnelle Montage mit Halteklammern (ohne Verschraubung)
- Permanente Drehmomentüberwachung: Festfrierschutz und Hinderniserkennung in Auf-Richtung mit einzigartigem Backrelease zur Entlastung der Aufzugsbänder
- Eine regelmäßige automatische Anpassung der oberen Endlage verhindert, dass das hochgefahrene Lamellenpaket außerhalb der Blende sichtbar wird

Anwendung: Raffstore

Lieferumfang: Antrieb, Resonanzsperrern für Kopfschiene 57x51 und 58x56, steckbare Anschlussleitung 0,5 m mit StaS3 (siehe zusätzlichen Hinweis zu den Kits U)

Raffstoren
Antriebe
Zubehör

Bezeichnung	Nm	U/min	Leistung	Strom- aufnahme	Wellenadapter	Antriebs- befestigung	VE	Art.-Nr.	*Preis/Stück
J4 WT Protect 06/24	6	24	95 W	0,4 A				1210606	198,65 €
J4 WT Protect 10/24	10	24	110 W	0,5 A	separat erhältlich	separat erhältlich	1	1210607	212,85 €
J4 WT Protect 18/24	18	24	155 W	0,7 A				1210608	242,34 €
J4 WT Protect 06/24 Kit U	6	24	95 W	0,4 A				1210723	208,14 €
J4 WT Protect 10/24 Kit U	10	24	110 W	0,5 A	12 mm Vierkant	2 x 9000990 separat	1	1210610	222,34 €
J4 WT Protect 18/24 Kit U	18	24	155 W	0,7 A				1210611	252,76 €

Hinweis: Die Kits U eignen sich für Systeme von z. B. Hunter Douglas, Reflexa, Roma, Warema. Auch für Systeme von z. B. Alukon, Alulux und Folgner einsetzbar: hier den Schaltfühler auf Steckerseite montieren. Lieferung der Kits inkl. montiertem Adapter für Welle 12 mm Vierkant, Gewindestift M5x5 (nach oben positioniert) sowie Anschlussleitung 0,9 m mit StaS3 für 6 und 10 Nm.

Technische Daten

Betriebsspannung	230 V - 50 Hz
Betriebstemperatur	-20 bis 70 °C
Schutzart	IP 54
Schutzklasse	I
Betriebsart	S2
Einschaltdauer	4 min

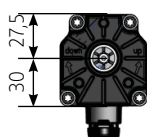

„U Montage“ für:

- Kopfschiene 57x51 oben offen
- Kopfschiene 78x67 unten offen



„N Montage“ für:

- Kopfschiene 57x51 unten offen
- Kopfschiene 58x56 unten offen

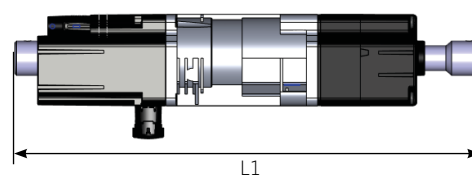

Gesamteinbaulänge:

- 06 Nm: L1 ab 284 mm je Wellenadapter
- 10 Nm: L1 ab 300 mm je Wellenadapter
- 18 Nm: L1 = 331 mm

Schnelle Montage mit Halteklammern



J4 WT

Elektronischer Antrieb für Raffstoren



Der J4 WT ist der erfolgreichste elektronische Antrieb für Raffstoren auf dem Markt und eignet sich sowohl zur Erstausrüstung wie auch zur Nachrüstung.

- Kompakter elektronischer Mitteltrieb
- Parallel anschließbar
- Endlagen und Funktionen konfigurierbar per Einstellkabel, Schalter und Schaltfühler oder Funkempfänger (Soliris Slim Receiver RTS bzw. EVB Slim Receiver Variation io)
- Auch bei fertig angeschlossenen Anlagen können die Endlagen für jeden der parallel geschalteten Motoren angepasst werden, indem der Schaltfühler des einzustellenden Motors und der vorhandene Wandschalter verwendet werden
- Keine Druckknöpfe am Motorkopf
- Keine Einhaltung einer Mindestdistanz zur neuen Endlage
- Abnehmbarer 2D Schaltfühler mit Überwachung der beiden Laufrichtungen
- Elektronische Überlastungserkennung in beiden Richtungen
- Schnelle Montage mit Halteklammern (ohne Verschraubung)
- Wie alle J4 Antriebe in der unteren Endlage ausgeliefert, obere Endlage über Schaltfühler einlernbar

Anwendung: Raffstore

Lieferumfang: Antrieb, Resonanzsperrern für Kopfschiene 57x51 und 58x56, steckbare Anschlussleitung 0,5 m mit StaS3 (siehe zusätzlichen Hinweis zu den Kits U)

Bezeichnung	Nm	U/min	Leistung	Stromaufnahme	Wellenadapter	Antriebsbefestigung	VE	Art.-Nr.	*Preis/Stück
J4 WT 06/24	6	24	95 W	0,4 A	separat erhältlich	separat erhältlich	1	1210291	178,39 €
J4 WT 10/24	10	24	110 W	0,5 A				1210292	192,93 €
J4 WT 18/24	18	24	155 W	0,7 A				1210293	223,86 €
J4 WT 06/24 Kit U	6	24	95 W	0,4 A	12 mm Vierkant	2 x 9000990 separat	1	1210508	188,98 €
J4 WT 10/24 Kit U	10	24	110 W	0,5 A				1210509	203,52 €
J4 WT 18/24 Kit U	18	24	155 W	0,7 A				1210422	233,61 €

Hinweis: Die Kits U eignen sich für Systeme von z. B. Hunter Douglas, Reflexa, Roma, Warema. Auch für Systeme von z. B. Alukon, Alulux und Folgner einsetzbar: hier den Schaltfühler auf Steckerseite montieren. Lieferung der Kits inkl. montiertem Adapter für Welle 12 mm Vierkant, Gewindestift M5x5 (nach oben positioniert) sowie Anschlussleitung 0,9 m mit StaS3 für 6 und 10 Nm.

Technische Daten

Betriebsspannung	230 V - 50 Hz
Betriebstemperatur	-20 bis 70 °C
Schutzart	IP 54
Schutzklasse	I
Betriebsart	S2
Einschaltdauer	4 min

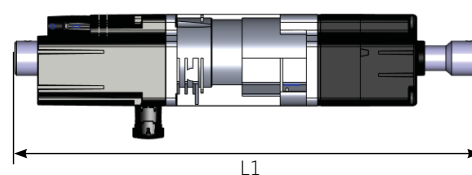
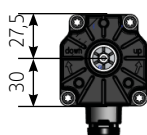

„U Montage“ für:

- Kopfschiene 57x51 oben offen
- Kopfschiene 78x67 unten offen

„N Montage“ für:

- Kopfschiene 57x51 unten offen
- Kopfschiene 58x56 unten offen

Gesamteinbaulänge:

- 06 Nm: L1 ab 284 mm je Wellenadapter
- 10 Nm: L1 ab 300 mm je Wellenadapter
- 18 Nm: L1 = 331 mm

Schnelle Montage mit Halteklammern

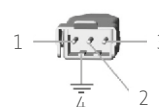

230 V Stecker STAS 3

- 1. Blau = Neutralleiter
- 2. Schwarz = AUF
- 3. Braun = AB
- 4. Gelb-Grün = Schutzleiter, PE

J4 HTM

Mechanischer Antrieb für Raffstoren



Der J4 HTM ist die klassische mechanische Ausführung des J4 Antriebes für Raffstoren.

- Kompakter Mittelantrieb
- Einstellbare Endlagen über selbsthaltende Druckknöpfe am Antriebsgehäuse
- Antrieb bereits in der untere Endlage ausgeliefert
- Obere Endlage über Schaltfühler oder fixe obere Endlage
- Schnelle Montage mit Halteklammern (ohne Verschraubung)
- Verbesserung des normalen Temperaturbereich auf -20°C bis +70°C
- Sonderausführung HTM HT (bis 85°C) auf Anfrage

Bitte beachten:

- Antrieb ist nicht parallel schaltbar
- J4 HTM ist in den Kopfschienen unten offen 57x51 und 58x56 nicht einsetzbar; stattdessen J4WT, J4 WT Protect oder J4 io Protect verwenden

Anwendung: Raffstore

Lieferumfang: Antrieb, Resonanzsperrern für Kopfschiene 57x51 und 58x56, steckbare Anschlussleitung 0,5m mit StaS3 (siehe zusätzlichen Hinweis zu den Kits U)

Raffstoren
Antriebe
Zubehör

Bezeichnung	Nm	U/min	Leistung	Stromaufnahme	Wellenadapter	Antriebsbefestigung	VE	Art.-Nr.	*Preis/Stück
J4 HTM 06/24	6	24	95 W	0,4 A	separat erhältlich	separat erhältlich	1	1210288	156,97 €
J4 HTM 10/24	10	24	110 W	0,5 A				1210289	172,60 €
J4 HTM 18/24	18	24	155 W	0,7 A				1210290	203,52 €
J4 HTM 06/24 Kit U	6	24	95 W	0,4 A	12 mm Vierkant	2 x 9000990 separat	1	1210502	166,71 €
J4 HTM 10/24 Kit U	10	24	110 W	0,5 A				1210506	183,18 €
J4 HTM 18/24 Kit U	18	24	155 W	0,7 A				1210507	213,27 €

Hinweis: Die Kits U eignen sich für Systeme von z. B. Hunter Douglas, Reflexa, Roma, Warema. Lieferung der Kits inkl. montiertem Adapter für Welle 12 mm Vierkant, Gewindestift M5x5 (nach oben positioniert) sowie Anschlussleitung 0,5 m mit StaS3.

Technische Daten

Betriebsspannung	230 V - 50 Hz
Betriebstemperatur	-20 bis 70 °C
Schutzart	IP 54
Schutzklasse	I

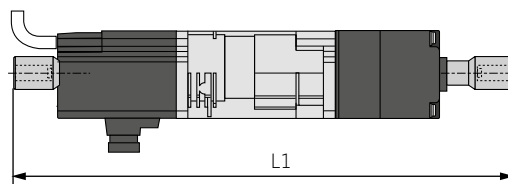
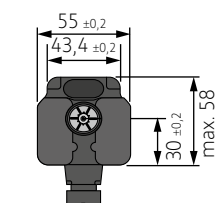

Gesamteinbaulänge:
06 Nm: L1 ab 284 mm je Wellenadapter
10 Nm: L1 ab 300 mm je Wellenadapter
18 Nm: L1 = 331 mm

Schnelle
Montage
mit Halte-
klammern

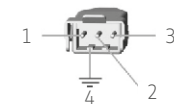

230 V Stecker STAS 3

1. Blau = Neutraleiter
2. Schwarz = AUF
3. Braun = AB
4. Gelb-Grün = Schutzleiter, PE

Zubehör zur Antriebsbefestigung

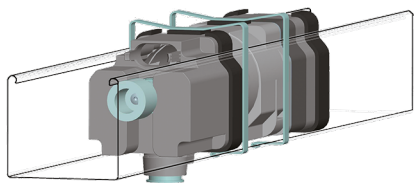

Kopfschiene 57 x 51 mm nach oben offen / nach unten offen

Passend für Systeme von z. B. Hunter Douglas, Reflexa, Roma, Warema, Alukon, Alulux und Folgner

Bitte beachten:

- Meist werden Wellenadapter 12 mm Vierkant benötigt
- Sind beim ausgewählten Basisantrieb Wellenadapter montiert, bitte zusätzlich 2x die Halteklammer 9000990 bestellen
- Sind keine Wellenadapter montiert, empfehlen wir das Service Kit HD (9018221)

Bezeichnung	VE	Art.-Nr.	*Preis/Stück
J4-Halteklammer außenliegend	1	9000990	1,42 €
Service Kit HD: - 2x außenliegende Halteklammer (9000990) - 2x Wellenadapter 12 mm Vierkant mit eingedrehtem Gewindestift M5x5 (9015452) - 2x M3x8 Schraube zur Fixierung der Wellenadapter am Antrieb (9014242)	1	9018221	7,13 €

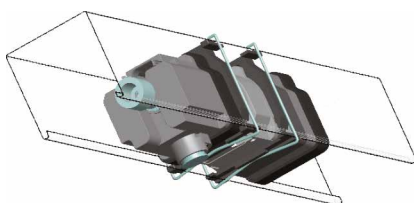

Kopfschiene nach unten offen 58 x 56 mm

Passend für Systeme von z. B. Baumann-Hüppe, Bernina, Hella, Lamelcolor, Stoma

Bitte beachten:

- Meist werden Wellenadapter Nut 14 x 3,7 benötigt
- Bei Verwendung der Halteklammer 9000990 bitte zwei Stück pro Antrieb bestellen
- Die J4 Ausführungen 1TN, 2TN und HTM sind für diese Kopfschiene nicht geeignet

Bezeichnung	VE	Art.-Nr.	*Preis/Stück
J4-Halteklammer außenliegend	1	9000990	1,42 €
Service Kit Stoma: - 2x außenliegende Halteklammer (9000990) - 2x Wellenadapter Nut 14 x 3,7 mit eingedrehtem Gewindestift M5x5 (9014321) - 2x M3x8 Schraube zur Fixierung der Wellenadapter am Antrieb (9014242)	1	9018222	8,39 €

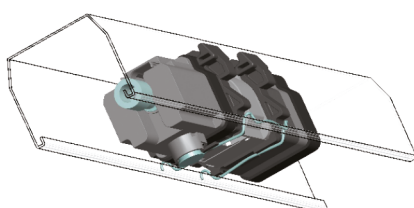

Kopfschiene nach unten offen 78 x 67 mm

Passend für Systeme von z. B. Franciaflex, Model System, Schenker

Bitte beachten:

- Meist werden Wellenadapter Nut 14 x 60° benötigt
- Bei Verwendung der Antriebsclipadapter 9014686 bitte 2 Stück pro Antrieb bestellen

Bezeichnung	VE	Art.-Nr.	*Preis/Stück
J4-Antriebsclipadapter für Kopfschiene 78 x 67 mm	1	9014686	2,18 €
J4-Halteklammer innenliegend für 2 Stck 9014686		9014218	2,34 €
Service Kit Schenker: - 2x Antriebsclipadapter (9014686) - 1x Halteklammer innenliegend (9014218) - 2x Wellenadapter Nut 14 x 60° mit eingedrehtem Gewindestift M5x5 (9017802) - 2x M3x8 Schraube zur Fixierung der Wellenadapter am Antrieb (9014242)	1	9018223	10,75 €

Mechanisches Zubehör

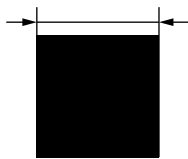

Adapter für Vierkantwelle

SW in mm	Länge in mm	Gewinde	Gewindestift	VE	Art.-Nr.	*Preis/Stück
7	37	-	-	1	9014175	2,26 €
		-	M5x5 eingedreht		9014324	3,02 €
8	42	-	-	1	9014176	3,18 €
10	42	-	-		9014178	3,18 €
12	37	-	-	1	9014180	1,67 €
		ja	M5x5 eingedreht	2	9015452	3,02 €
		ja	M5x5 eingedreht	1	9016936	5,62 €
12	29 (bis 10 Nm)	ja	-	1	9014331	1,76 €
		ja	M5x5 eingedreht		9017328	3,02 €

Raffstoren
Antriebe
Zubehör

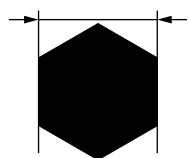

Adapter für Sechskantwelle

SW in mm	Länge in mm	Gewinde	Gewindestift	VE	Art.-Nr.	*Preis/Stück
6	42	-	-	1	9014163	3,44 €
7	42				9014164	3,18 €
8	42				9014165	2,26 €
10	42				9014167	2,26 €
11	37				9014168	2,26 €
12	42				9014169	2,26 €
13	42				9014170	3,18 €

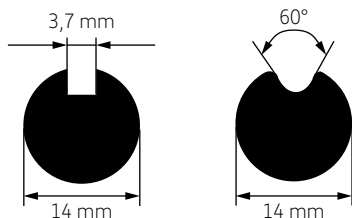

Adapter für Rundwelle mit Nut

SW in mm	Länge in mm	Gewinde	Gewindestift	VE	Art.-Nr.	*Preis/Stück
14 x 3,7	37	-	-	1	9014172	1,84 €
		-	M5x5 eingedreht		9014321	3,18 €
14 x 60°	42	-	-	1	9014173	2,26 €
		ja	M5x5 eingedreht		9017802	2,43 €

Schraube zur Befestigung am Antrieb

Bezeichnung	VE	Art.-Nr.	*Preis/Stück
J4 Schraube (M3x8 DIN 750) für Wellenadapter	1	9014242	0,21 €

Gewindestift zum Fixieren der Raffstorewelle

Bezeichnung	VE	Art.-Nr.	*Preis/Stück
J4 Gewindestift M5x5	1	9014404	0,10 €

Schaltfühlerverlängerungen und -ersatz



Für J4 WT, J4 WT Protect und J4 io Protect ab Mitte 2018

Bezeichnung	VE	Art.-Nr.	*Preis/Stück
Schaltfühler Ersatz, Deckel schwarz	1	9020978	2,09 €
Schaltfühler Ersatz, Deckel grau für io Protect		9026973	2,09 €
Zwischenstück 15 mm		9014159	1,25 €
Schwarzer Deckel für 9014158 und 9014159		9014160	0,58 €
Hülse für 3 Zwischenstücke 9014159		9014229	1,42 €

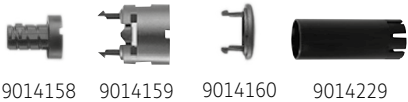

Für J4 1TN, J4 2TN und J4 HTM

Bezeichnung	VE	Art.-Nr.	*Preis/Stück
1TN/2TN Schaltfühlereinsatz, 11-18 mm	1	9014158	1,42 €
Schaltfühler HTM lang für Verlängerung 9014159		9016331	2,34 €
Zwischenstück 15 mm		9014159	1,25 €
Schwarzer Deckel für 9014158 und 9014159		9014160	0,58 €
Hülse für 3 Zwischenstücke 9014159		9014229	1,42 €

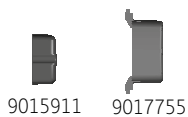

Für J4 WT und J4 io vor Mitte 2018

Bezeichnung	VE	Art.-Nr.	*Preis/Stück
Abnehmbarer Schaltfühler - Ersatz	1	9015911	2,01 €
Abnehmbarer Schaltfühler für Art.-Nr. 9014159		9017755	6,71 €

Elektrisches Zubehör



Universal Montage- und Einstellkabel

Mit STAK3 und Adapter STAS3 mit Einzelklemmen

Bezeichnung	VE	Art.-Nr.	*Preis/Stück
Universal Montage- und Einstellkabel	1	9015971	112,18 €



Adapter für das Universal Montage- und Einstellkabel

Zur Ansteuerung und Einstellung von J4 2WT und J4 2TN Antrieben

Bezeichnung	VE	Art.-Nr.	*Preis/Stück
J4 Adapter für Montage- und Einstellkabel	1	9027399	78,06 €

Raffstoren
Antriebe
Zubehör



Hirschmann Kupplung STAK3 / STAK4

Bezeichnung	VE	Art.-Nr.	*Preis/Stück
Hirschmann Kupplung STAK3 schwarz 16 A	1	9011808	9,91 €
Hirschmann Kupplung STAK4		9014187	8,98 €



Steckbare Anschlussleitung

Für J4, 1TN, HTM, WT, WT Protect und io Protect

Bezeichnung	VE	Art.-Nr.	*Preis/Stück
4 x 0,75 mm² schwarz 0,5 m mit Stecker STAS3	1	9014181	21,17 €
4 x 0,75 mm² schwarz 0,9 m mit Stecker STAS3		9014182	24,95 €
J4 Ziehwerkzeug zum Abmontieren des Antriebssteckers		9017811	12,76 €



Steckbare Anschlussleitung

Für 1TN, HTM, WT, WT Protect und io Protect

Bezeichnung	VE	Art.-Nr.	*Preis/Stück
4 x 0,75 mm² schwarz 3 m mit offenem Kabelende	1	9016078	25,62 €
4 x 0,75 mm² schwarz 10 m mit offenem Kabelende		9015463	47,22 €



Steckbare Anschlussleitung

Für J4 2TN und J4 2WT; mit Stecker STAS4

Bezeichnung	VE	Art.-Nr.	*Preis/Stück
5 x 0,75 mm² schwarz 0,5 m	1	9014580	23,77 €



Hirschmann Stecker STAS3 / STAS4

Bezeichnung	VE	Art.-Nr.	*Preis/Stück
Hirschmann Stecker STAS3 schwarz 16 A	1	9705426	9,32 €
Sicherungsbügel STAS3		9701624	1,50 €

Elektrisches Zubehör



Kit Hirschmann Stecker + Kupplung für 4-adrige Antriebe

Bezeichnung	VE	Art.-Nr.	*Preis/Stück
Kit Hirschmann Stecker STAS3 + Kupplung STAK3 inkl. Sicherungsbügel schwarz	1	9701566	21,25 €

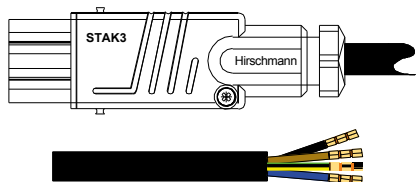

Leitungspeitsche

4-adrige Leitungspeitsche mit STAK3-Kupplung

- Offenes Ende mit 6 mm Aderendhülsen
- Leitungstyp: 4 G 0,75mm² H05RR-F-schwarz
- Leitungsquerschnitt: 0,75 mm²
- Adernfarben: grün/Gelb-blau-braun-schwarz
- Halogenfreie Kabelummantelung und Isolierhüllen nach DIN VDE 0472 Teil 815
- UV-beständiger Leitungsmantel nach DIN EN 60811-4-1 (VDE 0473 Teil 811-4-1)
- Ozonbeständigkeit nach DIN VDE 0282-2
- Schutzart: IP54

Bezeichnung	Toleranz	VE	Art.-Nr.	*Preis/Stück
L = 1 m	± 30	1	9026489	20,50 €
L = 1,5 m			9026490	21,17 €
L = 2 m			9026491	21,84 €
L = 2,5 m			9026492	22,51 €
L = 3 m			9026493	23,27 €
L = 3,5 m	± 60	1	9026494	23,94 €
L = 4 m			9026495	24,61 €
L = 4,5 m			9026496	25,29 €
L = 5 m			9026497	25,96 €
L = 6 m			9026498	27,30 €
L = 7 m	± 60	1	9026499	28,65 €
L = 8 m			9026500	30,08 €
L = 9 m			9026501	31,42 €
L = 10 m			9026502	32,76 €
L = 12 m			9026503	35,54 €
L = 15 m	± 100	1	9026504	39,57 €
L = 20 m			9026505	46,38 €



io-Steuerungen Sonnenschutz

Inhalt

Funkwandsender und -taster	116
Funkhandsender	118
Steuerungen	120
Unterputz-Empfänger Rollladen io	121
EVB Slim Receiver Variation io	122
Smooove Uno A/M io	123
Sensoren	124
Ondeis	126

Funkwandsender und -taster



Pure Shine



Black Shine

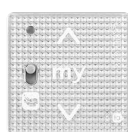

Silver Shine

Anwendung: Rollläden

Lieferumfang: Sender inkl. Batterie (siehe auch Hinweis rechts)

Smooove RS100 IN io

Funkwandsender mit sensitiven Berührungstasten zur Ansteuerung von einem oder einer Gruppe von RS100 Rollladenantrieb(en). Spezieller Schalter für langsame, besonders leise Fahrgeschwindigkeit.

Bitte beachten:

- Lieferung inkl. Befestigungsplatte für Somfy Smooove Rahmen sowie Befestigungsplatte für andere Schalterprogramme
- Passender Adapterrahmen für andere Schalterprogramme separat erhältlich

Bezeichnung	VE	Art.-Nr.	*Preis/Stück
Smooove RS 100 IN io Pure Shine	1	1811318	57,64 €
Smooove RS 100 IN io Black Shine		1811319	57,64 €
Smooove RS 100 IN io Silver Shine		1811320	69,07 €



Smooove Origin RS100 io

Funkwandsender mit Drucktasten zur Ansteuerung von einem oder einer Gruppe von RS100 Rollladenantrieb(en). Geschwindigkeitsregelung: Bei langem Tastendruck fährt der Antrieb mit niedriger Geschwindigkeit und besonders leise, bei kurzem Tastendruck mit Normalgeschwindigkeit.

Bitte beachten:

- Art.-Nr. 1811717 wird geliefert inkl. Somfy Smooove Rahmen Pure und Befestigungsplatte für Somfy Smooove Rahmen
- Art.-Nr. 1811720 wird geliefert inkl. Befestigungsplatte für Somfy Smooove Rahmen und Befestigungsplatte für andere Schalterprogramme. Passender Adapterrahmen für andere Schalterprogramme separat erhältlich.

Anwendung: Rollläden

Lieferumfang: Sender inkl. Batterie (siehe auch Hinweis rechts)

Bezeichnung	VE	Art.-Nr.	*Preis/Stück
Smooove RS 100 io Pure Shine inkl. Smooove Rahmen Pure	1	1811717	56,46 €
Smooove RS 100 IN io Pure Shine inkl. 2 Befestigungsplatten		1811720	53,61 €



Smooove 1 IN io
Pure Shine, Black Shine, Silver Shine



Smooove A/M IN io
Pure Shine, Black Shine, Silver Shine

Anwendung: Rollläden, Raffstore, Senkrechtmarkise, Innensonnenschutz, Klapp-läden, Markise, Pergola, Beleuchtung, Garagentor, Einfahrtstor, Türschloss

Lieferumfang: Sender inkl. Batterie, Befestigungsplatte für Smooove Rahmen und Befestigungsplatte für andere Schalterprogramme. Passende Adapterrahmen separat erhältlich.

Smooove 1 io - Smooove A/M io

Funkwandsender mit sensitiven Berührungstasten zur Ansteuerung von io-Antrieben bzw. io-Empfängern. Es kann ein Produkt bzw. eine Produktgruppe bedient werden. Wird ein Automatikbetrieb verwendet, lässt sich dieser über einen Schiebeschalter ein- und ausschalten (Art.-Nr. 1811101-1811103). "Ein": Der Antrieb reagiert auf alle Befehle (manuell, zentral, Zeitautomatik, Wind- und Sonnenautomatik). "Aus": Der Antrieb reagiert nur auf manuelle Vor-Ort-Befehle sowie auf Sicherheitsbefehle (Wind).

Bezeichnung	VE	Art.-Nr.	*Preis/Stück
Smooove 1 IN io Pure Shine	1	1811093	57,64 €
Smooove 1 IN io Black Shine		1811094	57,64 €
Smooove 1 IN io Silver Shine		1811095	69,07 €
Smooove A/M IN io Pure Shine	1	1811101	71,92 €
Smooove A/M IN io Black Shine		1811102	71,92 €
Smooove A/M IN io Silver Shine		1811103	83,52 €

Funkwandsender und -taster



Smoove Origin io

Funkwandsender mit Drucktasten zur Ansteuerung von io-Antrieben bzw. io-Empfängern. Es kann ein Produkt bzw. eine Produktgruppe bedient werden.

Bitte beachten:

- Für Raffstoren nicht zu empfehlen, da Lamellenwendung mit Smoove Origin io nicht im Tipbetrieb möglich
- Art.-Nr. 1811221 wird geliefert inkl. Befestigungsplatte für Smoove Rahmen und für andere Schalterprogramme – passender Adapterrahmen separat erhältlich
- Art.-Nr. 1811066 wird geliefert inkl. Smoove Rahmen Pure und Befestigungsplatte für Smoove Rahmen

Anwendung: Rollläden, Senkrechtmarkise, Klappläden, Markise, Beleuchtung, Heizwärmestrahler

Lieferumfang: Sender inkl. Batterie (siehe auch Hinweis rechts)

Bezeichnung	VE	Art.-Nr.	*Preis/Stück
Smoove Origin IN io Pure	1	1811221	54,70 €
Smoove Origin io Pure		1811066	57,64 €



Smoove Origin 4 io

4-Kanal-Funkwandsender mit Drucktasten zur manuellen Steuerung von bis zu 4 io-Funkantrieben / io-Funkempfängern einzeln oder gleichzeitig per Funk

Bitte beachten: Das Wenden von Jalousielamellen und ein Farbwechsel von Licht ist nicht möglich. Bei Mehrkanalauswahl können Licht und Heizwärmestrahler nicht gedimmt werden.

Anwendung: Rollläden, Senkrechtmarkise, Klappläden, Markise, Beleuchtung, Heizwärmestrahler

Lieferumfang: Sender inkl. Batterie und Smoove Rahmen Pure sowie Befestigungsplatten für Smoove Rahmen und andere Schalterprogramme

Bezeichnung	VE	Art.-Nr.	*Preis/Stück
Smoove Origin 4 IN io Pure	1	1870958	84,87 €

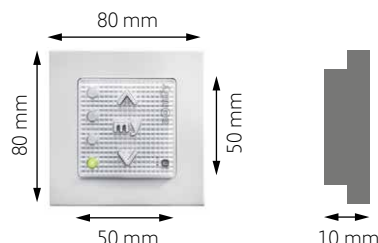

io-Steuerungen



Funkwandtaster 3-Kanal io

Der auch außen verwendbare Funkwandtaster steuert drei io-Funkprodukte, z. B. Antriebe für Tore oder die Beleuchtung. Verbunden mit der Smart-Home-Zentrale TaHoma lassen sich auch individuelle Szenarien starten. Taktile Oberflächen zur Kanaldifferenzierung im Dunkeln.

- Einfache, schnelle und flexible Aufputzmontage
- Keine weitere Verkabelung notwendig

Anwendung: Garagentor, Einfahrtstor, Beleuchtung, Markise

Lieferumfang: Funkwandtaster, Montageplatte, Batterie

Bezeichnung	VE	Art.-Nr.	*Preis/Stück
Funkwandtaster 3-Kanal io	1	1870560	61,67 €

Funkhandsender



Anwendung: Rollläden, Senkrechtmarkise, Innensonnenschutz, Klappläden, Markise, Pergola, Beleuchtung, Heizwärmestrahler

Lieferumfang: Handsender inkl. Wandhalter und Batterien

Situo io II

Eleganter Funkhandsender zur Ansteuerung einzelner oder einer Gruppe von io-Antrieben bzw. io-Empfängern

- Situo 1 io II = 1-Kanal io-Funkhandsender
- Situo 5 io II = 5-Kanal io-Funkhandsender

Bezeichnung	VE	Art.-Nr.	*Preis/Stück
Situo 1 io Pure II	1	1870311	69,07 €
Situo 1 io Iron II		1870315	80,58 €
Situo 1 io Natural II		1870319	80,58 €
Situo 1 io Arctic II		1870323	80,58 €
Situo 5 io Pure II	1	1870327	92,18 €
Situo 5 io Iron II		1870331	103,69 €
Situo 5 io Natural II		1870335	103,69 €
Situo 5 io Arctic II		1870339	103,69 €



Anwendung: empfohlen für Raffstore, Pergola, Beleuchtung und Heizwärmestrahler; geeignet auch für Rollläden, Screen, Markise, Innensonnenschutz

Lieferumfang: Handsender inkl. Wandhalter und Batterien

Situo Variation io II

Eleganter Funkhandsender für einzelne oder bis zu 5 Gruppen von io-Antrieben bzw. io-Empfängern. Das innovative Stellrad dient dem komfortablen und präzisen Wenden von Raffstorelamellen bzw. der intuitiven Ansteuerung von Lichtdimmern (Helligkeit, Farbtemperatur und Farbe) und Heizungsdimmern.

- Situo 1 Variation io II = 1-Kanal io-Funkhandsender
- Situo 5 Variation A/M io II = 5-Kanal io-Funkhandsender

Bezeichnung	VE	Art.-Nr.	*Preis/Stück
Situo 1 Variation io Pure II	1	1811634	86,38 €
Situo 1 Variation io Iron II		1811635	97,89 €
Situo 5 Variation A/M io Pure II	1	1811636	115,29 €
Situo 5 Variation A/M io Iron II		1811637	126,80 €



Anwendung: Rollläden, Senkrechtmarkise, Innensonnenschutz, Klappläden, Markise, Pergola, Beleuchtung

Lieferumfang: Handsender inkl. Wandhalter und Batterien

Situo 1 A/M io II

Funkhandsender in elegantem Design zur Ansteuerung von io-Antrieben und io-Empfängern. Es kann ein Produkt oder eine Produktgruppe bedient werden. Die A/M Funktion ermöglicht es, die Ausführung von Automatikbefehlen (hauptsächlich sonnen- oder zeitabhängig) zu aktivieren bzw. zu deaktivieren.

Bezeichnung	VE	Art.-Nr.	*Preis/Stück
Situo 1 A/M io Pure II	1	1870721	100,16 €

Funkhandsender



Situo 5 Bi-radio io/RTS

5-Kanal-Funkhandsender zur gleichzeitigen, zentralen Steuerung von mit io- und RTS-Funk ausgestatteten Produkten bzw. Produktgruppen

Bitte beachten: Die präzise Wendung von Raffstorelamellen, das Dimmen von io-Produkten für Licht oder Heizung sowie eine Einstellung von RTS- und io-Produkten über den Handsender ist NICHT möglich.

Bezeichnung	VE	Art.-Nr.	*Preis/Stück
Situo 5 Bi-radio io/RTS Pure	1	1811728	115,29 €

Anwendung: Rollläden, Senkrechtmarkise, Innensonnenschutz, Vorhang, Klappladen, Markise, Pergola

Lieferumfang: Handsender inkl. Wandhalter und Batterien



Steuerungen



Nina io

Funkhandsender für alle io-kompatiblen Antriebe und Empfänger. Die Steuerung kann manuell oder über frei programmierbare Szenarien erfolgen. Das großzügige Touchdisplay mit intuitiver Benutzeroberfläche macht die Bedienung zum Vergnügen. Nina io ist zudem ein attraktives Designobjekt, das sich nahtlos in jede Wohnumgebung einfügt.

Bezeichnung	VE	Art.-Nr.	*Preis/Stück
Nina io	1	1805251	242,26 €

Anwendung: Rollläden, Raffstore, Senkrechtmarkise, Innensonnenschutz, Klapp-laden, Markise, Pergola, Beleuchtung, Heizwärmestrahler

Lieferumfang: Nina io inkl. Wechselcover schwarz, Tischständer, Ladekabel



Nina Timer io

Funkhandsender mit integrierter Zeitautomatik für alle io-kompatiblen Antriebe und Empfänger. Die Steuerung kann manuell, über frei programmierbare Szenarien oder durch bis zu 12 Zeitbefehle pro Tag erfolgen. Das großzügige Touchdisplay mit intuitiver Benutzeroberfläche macht die Bedienung zum Vergnügen. Nina Timer io ist zudem ein attraktives Designobjekt, das sich nahtlos in jede Wohnumgebung einfügt.

Bezeichnung	VE	Art.-Nr.	*Preis/Stück
Nina Timer io	1	1811407	299,91 €

Anwendung: Rollläden, Raffstore, Senkrechtmarkise, Innensonnenschutz, Klapp-laden, Markise, Pergola, Beleuchtung, Heizwärmestrahler

Lieferumfang: Nina Timer io inkl. Wechselcover schwarz, Tischständer, Ladekabel



Chronis io

Chronis io dient der zeitbasierten Automatisierung von z. B. Rollläden, Raffstoren, Markisen oder Beleuchtungsprodukten. Es steht ein Kanal für ein Produkt bzw. eine Produktgruppe zur Verfügung. Individuelle Öffnungs- und Schließzeiten für jeden Wochentag mit bis zu 4 Schaltzeiten sind einzeln programmierbar.

Bezeichnung	VE	Art.-Nr.	*Preis/Stück
Chronis io	1	1805227	148,82 €

Anwendung: Rollläden, Raffstore, Senkrechtmarkise, Klapp-laden, Beleuchtung

Lieferumfang: Funkprogrammschaltuhr inkl. Wandhalterung, Batterien

Unterputz-Empfänger Rollläden io

Funkempfänger für Rollläden



Der io-Unterputzempfänger für Rollläden ist kompatibel mit allen mechanischen oder elektronischen Somfy-Rollladenantrieben bis 80 Nm sowie mit allen gängigen Rollladenschaltern/-tastern. Dies ermöglicht die Bedienung drahtgebundener Rollladenantriebe über io-Funksteuerungen (z. B. Handsender, Wandsender, Smart-Home-Zentrale TaHoma). Außer des komfortablen Öffnens und Schließens des Rollladens ist auch die Ansteuerung einer persönlichen Lieblingsposition möglich.

- Für tiefe UP-Dosen geeignet
- Zerstörungsschutz bei Fehlverkabelung
- Zuleitungen N&L dienen als Antenne und sorgen für hohe Funkreichweite
- Kompatibel mit allen gängigen Rollladenschaltern/-tastern
- Reiner Funkempfänger oder zusätzlich mit Schalter- bzw. Tasterbedienung
- Bis zu 10 Sender einlernbar
- Abfrage des aktuellen Zustands des Empfängers über die Smart-Home-Zentrale TaHoma sowie bidirektionale Steuerungen

Anwendung: Rollläden

Bezeichnung	VE	Art.-Nr.	*Preis/Stück
Unterputz-Empfänger Rollläden io	1	1822660	137,39 €

Technische Daten

Betriebsspannung	230 V - 50 Hz
Schaltstrom	max. 2 A
Betriebstemperatur	0 bis 55 °C
Schutzart	IP 20
Funkfrequenz	867-870 MHz
Maße	43 x 43 x 18 mm
Anzahl einlernbarer io 1W-Sender	bis 10
Schaltkontaktbelastbarkeit Relais	max. 2 A / cos phi > 0,6

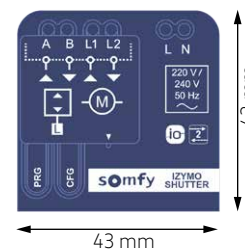

io-Steuerungen

Funktionsprinzip

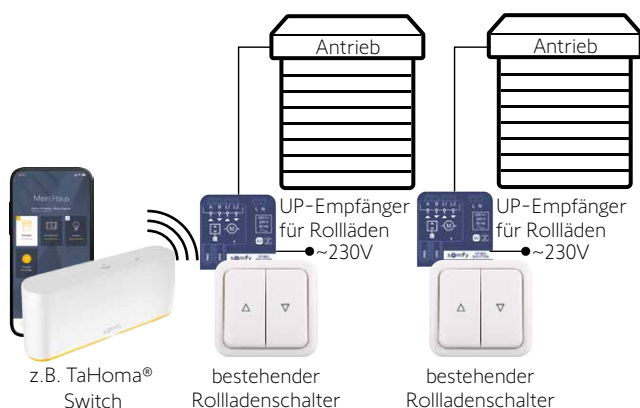

Anschluss

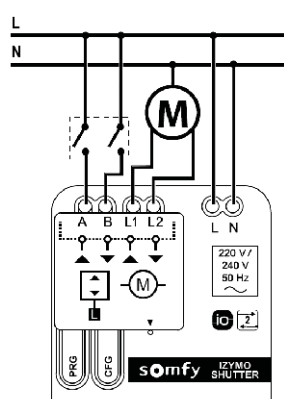

EVB Slim Receiver Variation io

io-Funkempfänger für Raffstoren



Anwendung: Raffstore

Zwischenstecker zur Ansteuerung eines verdrahteten Raffstoreantriebes mit mechanischer Endabschaltung per io-Funk bzw. der Smart-Home-Zentrale TaHoma

- Schnell zwischen Antriebsstecker (STAS3) und Netzzuleitung (STAK3) montiert
- Automatische Laufzeiteinstellung zur Inbetriebnahme
- Anfahren und Rückmeldung der vertikalen Positionierung des Raffstores (inkl. Lamellenneigung) für eine flexible Automatisierung
- Individuell anpassbare my-Position inkl. Lamellenneigung als Sonnenschutzposition
- Individuelle "Flat Slats"-Position: waagerechte Lamellenstellung bei nachlassender Sonneneinstrahlung (detektierbar über Sonnensensor Sunis Wirefree II io)
- Präzise Ansteuerung mit den Handsendern Situo Variation io II per Stellrad

Bitte beachten:

- Nicht kompatibel zu elektronischen Antrieben (Ausnahme: J4 WT und J4 WT Protect)
- Für Behanghöhe ab 5 m bitte den J4 io einsetzen!
- Muss vor Regen geschützt montiert werden
- Die WP-Version dient der korrekten Darstellung von Raffstoren mit Arbeitsstellung in TaHoma: Der Raffstore senkt mit einem ab Werk verriegelten Öffnungswinkel; die Lamellen lassen sich nur in der unteren Endlage wenden

Bezeichnung	VE	Art.-Nr.	*Preis/Stück
mit Plug STAS 3 / STAK 3 (Typ A)	1	1811131	161,25 €
mit offenen Kabelenden (Typ B)		1811132	161,25 €
mit Plug STAS 3 / STAK 3 WP		1811304	161,25 €
Halteklammer für Kopfschiene 58 x 56 unten offen	10	9015069	4,19 €

Technische Daten

Betriebsspannung	230 V - 50 Hz
Betriebstemperatur	-30 bis 70 °C
Schutzart	IP 54
Funkfrequenz	868-870 MHz
Maße	- 115 x 32 x 33 mm (Typ A) - 105 x 32 x 33 mm (Typ B)
Betriebszeit	max. 4 min
Zahl einlernbarer Sender / Sensoren	9 io 1W-Sender; 3 io-Sensoren
Schaltkontaktbelastbarkeit Relais	max. 3 A / cos phi > 0,6

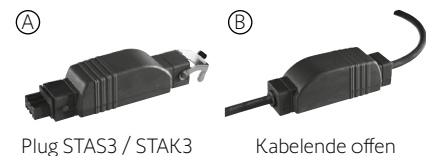

Funktionsprinzip

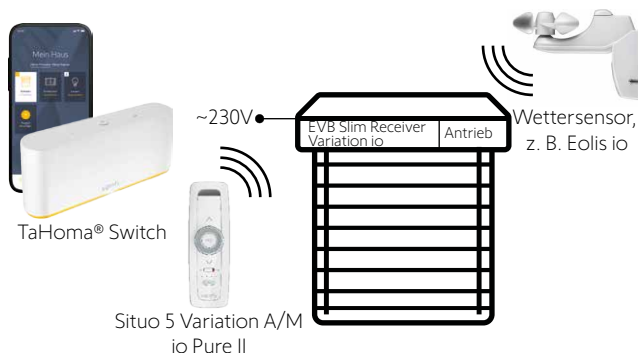

Smoove Uno A/M io

Funkmotorsteuergerät



Anwendung: Rollläden, Raffstore, Senkrechtmarkise, Innensonnenschutz, Vorchang, Fensterantrieb, Markise

Lieferumfang: Funkmotorsteuergerät ohne Rahmen (außer Art.-Nr. 1811405)

Steuergerät mit integriertem io-Funkempfänger für einen kabelgebundenen 230 V Antrieb. Dieser kann wie bisher über die Tasten bedient werden oder auch zentral über einen Funkwand- bzw. Funkhandsender. Darüber hinaus ist der Antrieb nun auch in das Smart-Home-System TaHoma einbindbar – mit allen Funkvorteilen wie z. B. Wenn-Dann-Bedingungen, individuelle Szenarien oder Automatikbefehle. Per Schalter können automatische Befehle von Drittgeräten (de-)aktiviert werden, z. B. Szenarien von TaHoma oder Nina Timer io, Zeitschaltbefehle von Chronis io oder Sonnenautomatik vom direkt verbundenen Sonnensensor Sunis WireFree II io.

- Passend zu allen gängigen Schalterprogrammen über einen 50 x 50 mm Adapterrahmen der Schalterhersteller
- Auch mit allen Smoove Rahmen bzw. Aufputzkappen kombinierbar
- AUF- und AB-Taste zum Ansteuern des Antriebs
- "my"-Taste zum Stoppen der laufenden Bewegung oder Aufrufen der Lieblingsposition
- A/M-Stellschalter zum Ein-/Ausschalten der Automatik (Auto/Manu)
- Dipschalter zur Auswahl des Bedienmodus (spezifisch für die Behangart)
- Kompatibel mit QuickCopy Tool sowie Set&Go

Bitte beachten: Bei der Rückmeldung des zuletzt ausgelösten Fahrbefehls wird die Position im Icon nicht angezeigt

Bezeichnung	VE	Art.-Nr.	*Preis/Stück
Smoove Uno A/M io Pure	1	1811404	144,11 €
Smoove Uno A/M io Pure inkl. Smoove Rahmen Pure		1811405	146,97 €
Smoove Uno A/M io Black		1811406	144,11 €



Technische Daten

Betriebsspannung	230 V - 50 Hz
Betriebstemperatur	0 bis 40 °C
Umgebung	trockene Wohnräume
Schutzart	IP 30
Funkfrequenz	867-870 MHz
Maße	50 x 50 x 22 mm
Anzahl einlernbarer io 1W-Sender	bis 9
Anzahl einlernbarer io Sensoren	bis 3
Schaltkontaktbelastbarkeit Relais	3 A / cos phi > 0,6

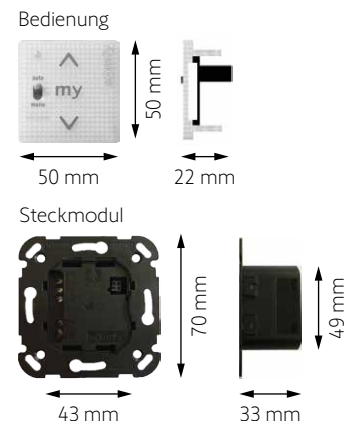

Funktionsprinzip

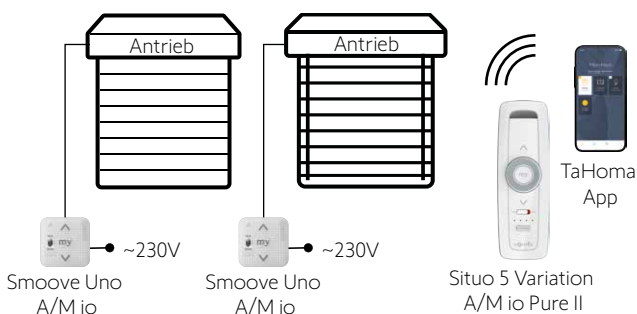

Anschluss

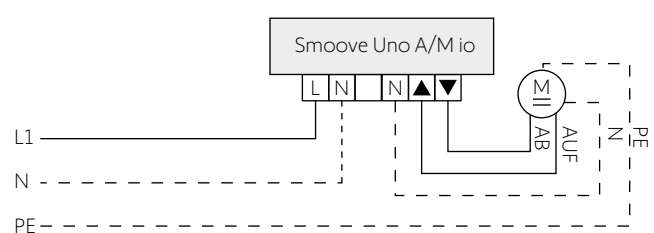

Sensoren



Sonnensensor Sunis WireFree II io

Drahtloser Sonnensensor, der direkt in io-Funkantriebe bzw. in eine bidirektionale Steuerung (Nina, Nina Timer, TaHoma) eingelernt wird. Funkantriebe erhalten Fahrbefehle sobald der Sensor ein Über- oder Unterschreiten eingestellter Helligkeitsschwellenwerte misst. Der Fahrbefehl an den Funkantrieb erfolgt entweder direkt durch den Sensor oder über die bidirektionale Steuerung.

Bezeichnung	VE	Art.-Nr.	*Preis/Stück
Sunis WireFree II io	1	1818285	109,57 €

Anwendung: Rollläden, Raffstore, Senkrechtmarkise, Innensonnenschutz, Klappladen, Markise, Pergola, Beleuchtung

Lieferumfang: Sensor inkl. Wandhalterung und Batterien



Temperatursensor Thermis WireFree II io

Der drahtlose Temperatursensor übermittelt gemessene Werte an das Smart-Home-System TaHoma, das dadurch Produkte automatisch in Abhängigkeit von der Temperatur ansteuern kann.

Bitte beachten: Verwendung nur in Verbindung mit TaHoma

Bezeichnung	VE	Art.-Nr.	*Preis/Stück
Thermis WireFree II io	1	1870848	109,57 €

Anwendung: Rollläden, Raffstore, Senkrechtmarkise, Innensonnenschutz, Klappladen, Pergola

Lieferumfang: Sensor inkl. Wandhalterung und Batterien



Soliris io 1W 230 V

230 V betriebener, kombinierter Wind- und Sonnensensor mit io-Funktechnologie. Je nach Wetterlage werden Markisen und Raffstoren automatisch ein- bzw. ausgefahren. Die integrierte Regenautomatik kann in Verbindung mit dem Regensensor Ondeis (nicht im Lieferumfang enthalten) das Produkt vor Nässe oder den Nutzer und das Mobiliar vor Regen schützen.

Bitte beachten: Der Sensor ist nicht TaHoma-kompatibel

Bezeichnung	VE	Art.-Nr.	*Preis/Stück
Soliris io 1W 230 V mit Regensensoranschluss, ohne Kabel	1	1870532	211,00 €
Soliris io 1W 230 V mit Regensensoranschluss, 5 m Kabel schwarz lose		1870531	221,34 €
Ondeis 230 V AC		9016345	241,08 €

Anwendung: Raffstore, Senkrechtmarkise, Markise, Pergola

Lieferumfang: Kombierter Wind- und Sonnensensor

Sensoren



Anwendung: Raffstore, Senkrechtmarkise, Markise, Pergola

Eolis io 230 V

Der Sensor ermöglicht eine automatische (wind- und regenabhängige) Steuerung eines oder mehrerer io-Antriebe bzw. io-Empfänger per Funk. Bei Überschreitung des eingestellten Schwellenwerts für Wind wird der Behang zum Schutz hoch- bzw. eingefahren. Nach ca. 30 sek bzw. 12 min sind weitere manuelle bzw. automatische Fahrbefehle wieder freigegeben. Integrierte Regenautomatik in Verbindung mit dem Regensensor Ondeis 230 V.

- Windschwellenwerte in 6 Stufen von 28 km/h (Bft 5) bis 88 km/h (Bft 10) einstellbar
- Mit io-Motor betriebene Behänge werden bei starkem Wind automatisch in die Sicherheitsposition gebracht
- Verhalten der integrierten Regenautomatik per Schalter einstellbar
- Zwei Betriebsarten: Sicherheit für das Produkt durch Einfahren bei Regen oder Komfort für den Nutzer durch Ausfahren bei Regen

Bezeichnung	VE	Art.-Nr.	*Preis/Stück
Eolis io 230 V mit Regensensoranschluss ohne Kabel	1	1816092	174,87 €
Eolis io 230 V mit Regensensoranschluss 5 m Kabel schwarz, lose		1816091	185,12 €
Ondeis 230 V AC		9016345	241,08 €



Anwendung: Raffstore, Senkrechtmarkise, Markise, Pergola

Windsensor Eolis WireFree io

Zuverlässiger Windschutz für Raffstoren und (Senkrecht-)Markisen in einem stilvollen, modernen Produktdesign. Der Windsensor ermöglicht eine automatische (windabhängige) Steuerung eines oder mehrerer io-Antriebe bzw. io-Empfänger per Funk. Der Eolis WireFree io misst laufend die aktuelle Windgeschwindigkeit. Bei Überschreitung des eingestellten Windschwellenwerts wird die Markise / der Raffstore zum Schutz ein- bzw. hochgefahren. Bei Unterschreitung des eingestellten Windschwellenwerts wird eine ergänzend installierte Sonnenautomatik nach ca. 12 min wieder freigegeben.

- Einheitlicher Windschwellenwert für alle Produkte am Sensor einstellbar
- Anzeige des aktuellen Schwellenwertes
- Einfach und schnell zu installieren durch Batteriebetrieb und drahtlose Kommunikation zum io-Funkantrieb bzw. io-Empfänger
- Lösung für die Fassade ohne störende Verkabelung

Bezeichnung	VE	Art.-Nr.	*Preis/Stück
Eolis WireFree io	1	1816084	156,88 €



Anwendung: Gelenkarmmarkise

Lieferumfang: Sensor inkl. Halterung, doppelseitiges Klebeband und Batterien

Windsensor Eolis 3D WireFree io

Automatische (windabhängige) Steuerung eines io-Antriebs für Gelenkarmmarkisen per Funk. Der Sensor misst laufend die bei Wind auftretenden Schwingungen an der Markise. Bei Überschreitung des eingestellten Schwellenwerts wird die Markise zum Schutz eingefahren. Erst bei Unterschreitung des Schwellenwertes werden Fahrbefehle wieder freigegeben (manuell nach 30 sek, optionale Sonnenautomatik nach 30 min).

Bezeichnung	VE	Art.-Nr.	*Preis/Stück
Eolis 3D WireFree io weiß	1	9016355	131,08 €
Eolis 3D WireFree io schwarz		9016354	
Eolis 3D WireFree io bronzal ultra light		9016353	

Ondeis

Regensensor



Anwendung: Senkrechtmarkise, Markise, Pergola

Kapazitiver Sensor zur Niederschlagsmessung von Regen und Schnee. Zur Verwendung mit allen Steuergeräten, die einen Eingang für potenzialfreie Sensoren besitzen (z. B. Eolis io 230 V, Soliris io 1W 230 V, Soliris Sensor RTS mit Regensensoranschluss, Soliris Smoove Uno, Soliris Smoove IB, animeo Outside Sensor Box).

- Mit Halterung zur problemlosen Wand- oder Mastmontage
- Sensor- und Anschlusskabel für die Versorgungsspannung einfach installierbar
- Verschmutzungsunempfindlich: eine Folie schützt die Leiterbahnen vor Oxidation
- Reagiert schnell und präzise
- Integrierte, selbstregelnde Heizung
- Das Gehäuse ist formschön, kompakt und UV-stabil

Bezeichnung	VE	Art.-Nr.	*Preis/Stück
Ondeis 230 V AC	1	9016345	241,08 €
Ondeis 24 V DC		9016344	

Technische Daten

Betriebsspannung	Ondeis 230 V AC: 100-230 V AC, 50/60 Hz Ondeis 24 V DC: 24 V DC SELV
Betriebstemperatur	-20 bis 60 °C
Schutzart Gehäuse	IP 44
Schutzklasse	II
Maße	115 x 85 x 100 mm
max. Heizleistung	< 4 W
potenzialfreier Schaltkontakt	- Min. 1 mA @ 30 V DC oder 230 V AC - Max. 2 A @ 30 V DC oder 230 V AC

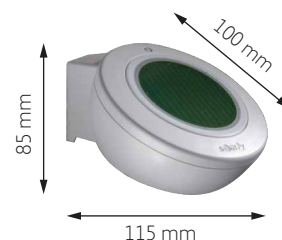

Funktionsprinzip

Funksystem io bzw. RTS



Objektsteuerungen

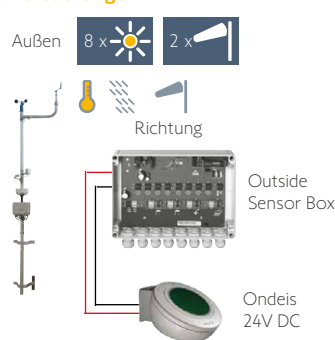

Kabelsystem Uno



Kabelsystem IB

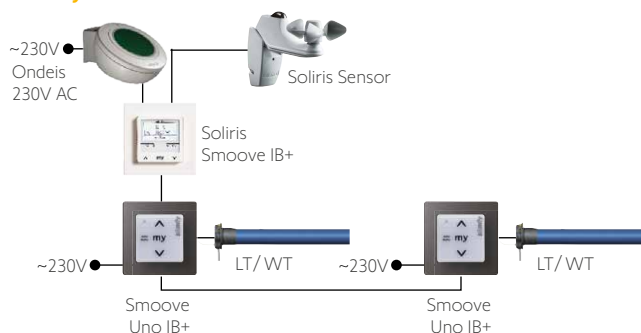



Verdrahtete Steuerungen Sonnenschutz

Inhalt

Chronis Uno 50x50 und 55x55	128
Verkabelte Steuerungen	130

Chronis Uno 50x50 und 55x55

Drahtgebundene Programmschaltuhr



Anwendung: Rollläden, Raffstore, Senkrechtmarkise

Lieferumfang: Zeitschaltuhr inkl. Rahmen weiß

Zeitschaltuhr mit echten Drucktasten und innovativen Funktionen für manuellen oder automatischen Betrieb. Es sind pro Tag drei Schaltzeiten programmierbar. Erhältlich in den Abmessungen 50 x 50 mm und 55 x 55 mm zur problemlosen Integration in die Schalterprogramme führender Hersteller.

- Plug & Play dank vorgespeicherter AUF-Zeiten sowie ab Werk aktivierter Schließzeiten entsprechend Sonnenuntergang – Uhrzeit und Datum einstellen, fertig!
- Einfachste Bedienung, übersichtliches Display und zeitloses Design mit 4 Drucktasten
- AUF-, AB- und "my"-Tasten für manuellen Betrieb
- Neue Multifunktionstaste zur direkten (De-)Aktivierung der Automatik, der Cosmic-Funktion und der Security-Urlaubsschaltung
- Individuelle "my"-Lieblingsposition des Behangs: manuell anfahrbar / beliebig zu automatisieren
- Flexible Cosmic-Schließzeiten: bis zu ± 1 h 59 min Abweichung zum Sonnenuntergang
- Wochenprogramm, Tagesprogramm, Unterscheidung zwischen Mo-Fr und Sa-So
- Memory-Funktion: uhrzeitabhängige Fahrbefehle per Knopfdruck programmierbar
- Automatische Umstellung von Sommer-/Winterzeit
- Rast- und Tippbetrieb (Raffstoren)

Bezeichnung	VE	Art.-Nr.	*Preis/Stück
Chronis Uno 50 x 50 mit Rahmen weiß	1	1870904	83,18 €
Chronis Uno 55 x 55 mit Rahmen weiß		1870948	83,18 €
Aufputzgehäuse Chronis Uno (80 x 80 x 39 mm)		9028371	7,89 €

Technische Daten

Betriebsspannung	230 V - 50 Hz
Betriebstemperatur	0 bis 55 °C
Umgebung	trockene Wohnräume
Schutzart	IP 20
Maße Bedienteil	50 x 50 x 30 bzw. 55 x 55 x 30 mm
Maße Netzteil	71 x 71 x 34 mm
Schaltkontaktbelastbarkeit Relais	3 A / $\cos \phi > 0,8$

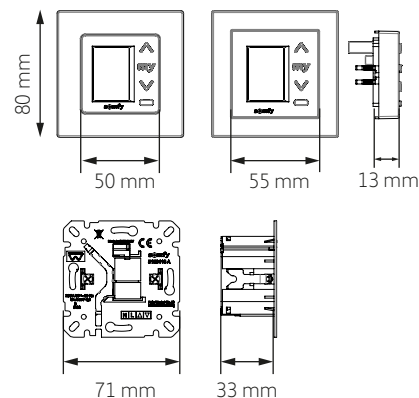

Funktionsprinzip

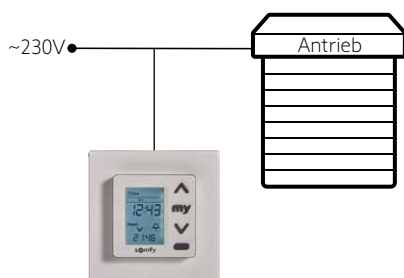

Anschluss

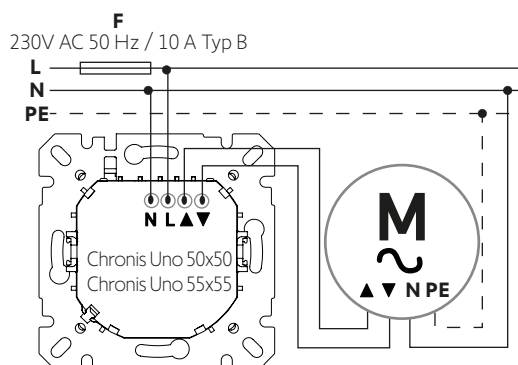

Zwischenrahmen für Chronis Uno 50x50 und 55x55

Hersteller / Programm	Zwischenrahmen/Farbe XX	Chronis Uno 50x50	Chronis Uno 55x55
Gira Standard 55	0282 XX	✓	✓
Gira Standard 55 E2	0282 XX	✓	✓
Gira Standard 55 E22	0282 XX	✓	✓
Berker S1	1109 19 XX	✓	✓
Berker B3	1109 90 XX	✓	✓
Merten M-Creativ	51XX 19	✓	✓
Merten M-Plan	51XX 19	✓	✓
Merten Atelier-M	51XX 19	✓	✓
Merten 1-M	51XX 19	✓	✓
Merten M-Smart	51XX 19	✓	✓
Busch Jäger Solo	1746 / 10-XXX (50x50) 1747 BSI-XX (55x55)	✓	✓
Busch Jäger future linear	1746 / 10-XXX (50x50) 1747 BSI-XX (55x55)	✓	✓
Busch Jäger Balance SI	1746-914-XXX	✓	✓
Busch Jäger Reflex SI	1746-214-XXX	✓	-
Jung A 500	A 590 Z XX	✓	✓
Jung AS 500	A 590 Z XX	✓	✓
Jung LS 990	LS 961 Z XX (50x50) LS 961 Z5 XX (55x55)	✓	✓
Jung CD plus	CD 590 Z XX (50x50) CD 561 Z5 XX (55x55)	✓	✓
ELSO Joy	3630XX	✓	✓
PEHA Standard	80.670.02 XX	✓	✓
Presto Vedder Evingsen Elektronikrahmen	kein Zwischenrahmen nötig	✓	-
Presto Vedder Rüthen Elektronikrahmen	kein Zwischenrahmen nötig	✓	-

Verdrahtete Steuerungen

Verkabelte Steuerungen



Anwendung: Rollläden, Raffstore, Senkrechtmarkise, Markise, Pergola

Smoove Uno

Wandbedienstelle zur Steuerung eines verdrahteten 230 V Antriebs, z. B. für Rollläden, Raffstoren oder Markisen. Erhältlich als Schalter, Taster bzw. Rast-Tast (VB für Raffstoren) mit AUF-, AB- und STOP-Funktion.

Bitte beachten:

- Lieferung enthält Trägerplatte für Schalterprogramme anderer Hersteller sowie einen Zwischenrahmen
- Zusätzlich erforderlich ist ein 50 x 50 Adapter und Rahmen des Schalterherstellers
- Etwas weniger passgenau kann auch ein Somfy Rahmen montiert werden

Bezeichnung	VE	Art.-Nr.	*Preis/Stück
Smoove Uno IN	1	1800533	20,08 €
Smoove Uno Taster IN		1800534	20,08 €
Smoove Uno VB IN		1800535	25,12 €

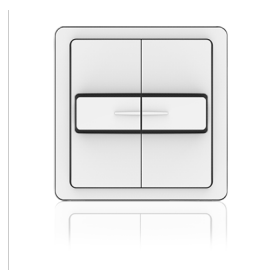

Anwendung: Rollläden, Raffstore, Senkrechtmarkise, Markise, Pergola

Smoove Duo

Wandbedienstelle in attraktivem Design zur Steuerung von zwei verdrahteten Antrieben (230 V), z. B. für Rollläden, Raffstoren oder Markisen. Erhältlich als Schalter, Taster bzw. Rast-Tast (VB für Raffstoren) mit AUF-, AB- und STOP-Funktion.

Bitte beachten:

- Lieferung enthält Trägerplatte für Schalterprogramme anderer Hersteller sowie einen Zwischenrahmen
- Zusätzlich erforderlich ist ein 50 x 50 Adapter und Rahmen des Schalterherstellers
- Etwas weniger passgenau kann auch ein Somfy Rahmen montiert werden

Bezeichnung	VE	Art.-Nr.	*Preis/Stück
Smoove Duo IN	1	1800536	28,31 €
Smoove Duo Taster IN		1800537	28,31 €
Smoove Duo VB IN		1800538	33,27 €



Anwendung: Rollläden, Raffstore, Senkrechtmarkise

Chronis Smoove Uno

Motorsteuergerät als 50 x 50 mm Modul mit integrierter Zeitschaltuhr zum automatischen Öffnen und Schließen von Rollläden, Raffstores und mehr

Bezeichnung	VE	Art.-Nr.	*Preis/Stück
Chronis Smoove Uno Pure White ohne Rahmen	1	1805280	103,69 €
Chronis Smoove Uno Pure White mit Smoove Rahmen Pure		1805281	106,63 €



Anwendung: Rollläden, Raffstore, Senkrechtmarkise

Chronis Smoove Uno S

Im Vergleich zu Chronis Smoove Uno bietet die S-Version insgesamt 4 Schaltzeiten pro Tag sowie das Öffnen entsprechend Sonnenaufgangszeiten (über Software oder Sensor). Der Funksonnensensor Sunis WireFree II io lässt sich ideal integrieren (nicht im Lieferumfang enthalten).

Bezeichnung	VE	Art.-Nr.	*Preis/Stück
Chronis Smoove Uno S Pure White ohne Rahmen	1	1805282	126,04 €
Chronis Smoove Uno S Pure White mit Smoove Rahmen Pure		1805283	128,90 €
Sunis WireFree II io		1818285	109,57 €

Verkabelte Steuerungen



Chronis Smooove Uno Kits

Zur Montage einer Chronis Smooove Programmschaltuhr im Gurtwicklerkasten – die Maueröffnung des alten Gurtwicklerkastens lässt sich elegant überdecken

Bitte beachten: Details zu den im Kit enthaltenen Programmschaltuhren finden Sie unter der Artikelnummer 1805280 (Chronis Smooove Uno) bzw. 1805282 (Chronis Smooove Uno S)

Bezeichnung	VE	Art.-Nr.	*Preis/Stück
Chronis Smooove Uno Pure White Kit	1	1805275	136,71 €
Chronis Smooove Uno S Pure White Kit		1805276	159,91 €
Sunis WireFree II io		1818285	109,57 €

Anwendung: Rollläden

Lieferumfang: Programmschaltuhr, Schaltnetzteil, Universalrahmen G, Grundrahmen mit Adapter, einbaufertig



Soliris Smooove Uno

Ermöglicht die automatische (zeit-, wind- und helligkeitsabhängige) sowie die manuelle Steuerung eines verdrahteten Antriebs

Bezeichnung	VE	Art.-Nr.	*Preis/Stück
Soliris Smooove Uno Pure White Kit	1	1818317	287,81 €
Soliris Smooove Uno Pure White Kit inkl. Smooove Rahmen Pure		1818318	290,75 €
Soliris Smooove Uno Pure White (ohne Sensor und Rahmen)		1818313	216,13 €
Soliris Sensor (ohne Steuergerät und Kabel)		9154080	71,59 €
Eck- und Mastmontagewinkel für Sensor		9708644	37,97 €
Sunis WireFree II io		1818285	109,57 €

Anwendung: Raffstore, Senkrechtmarkise, Markise, Pergola

Lieferumfang: Kit enthält Motorsteuergerät mit Zeit-, Wind- und Sonnenautomatik, inkl. Wind-Sonnensensor. Somfy Smooove Rahmen separat erhältlich.

Verdrahtete Steuerungen



QuickCopy

Häufig sollen in einem Projekt mehrere automatische Steuerungen mit derselben Einstellung installiert werden. Mit dem QuickCopy Einstelltool lassen sich Einstellungen schnell und unkompliziert übertragen, wahlweise mit oder ohne PC.

Passend für: Soliris Smooove Uno, Soliris Smooove IB+, Chronis Smooove Uno, Chronis Smooove Uno S, Chronis Smooove IB+

Bezeichnung	VE	Art.-Nr.	*Preis/Stück
QuickCopy	1	9019596	103,69 €

Anwendung: Rollläden, Raffstore, Senkrechtmarkise, Markise

Lieferumfang: QuickCopy Tool, inkl. USB Kabel und 2 Batterien



Steuerungen Zubehör

Inhalt

Abdeckrahmen und Aufputzkappen Somfy	134
Abdeckrahmen und Aufputzkappen Jung	135

Abdeckrahmen und Aufputzkappen Somfy



Somfy Smoove Rahmen

Bezeichnung	VE	Art.-Nr.	*Preis/Stück
Somfy Smoove Rahmen Pure	1	9015022	2,85 €
Somfy Smoove Rahmen Silver Mat		9015025	10,92 €
Somfy Smoove Rahmen Black		9015023	10,92 €
Somfy Smoove Rahmen Light Bamboo		9015027	23,02 €
Somfy Smoove Rahmen Amber Bamboo		9015026	23,02 €
Somfy Smoove Rahmen Cherry		9015236	23,02 €
Somfy Smoove Rahmen Walnut		9015237	23,02 €



Somfy Smoove Rahmen Doppelrahmen Pure

Bezeichnung	VE	Art.-Nr.	*Preis/Stück
Somfy Smoove Rahmen Doppelrahmen Pure	1	9015238	5,79 €

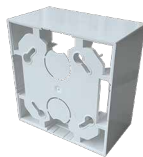

Aufputzkappe 1-fach Smoove Rahmen Pure

Bezeichnung	VE	Art.-Nr.	*Preis/Stück
Aufputzkappe 1-fach Smoove Rahmen Pure	1	9019971	8,31 €



Befestigungsplatte für andere Schalterprogramme

Bezeichnung	VE	Art.-Nr.	*Preis/Stück
Smoove Befestigungsplatte	10	9016911	1,34 €



Universalrahmen G

- Montage von Somfy Smoove-Wandsendern im Gurtwicklerkasten
- Überdeckt die Maueröffnung des alten Gurtwicklerkastens

Bezeichnung	VE	Art.-Nr.	*Preis/Stück
Universalrahmen G	1	9018668	29,24 €

Abdeckrahmen und Aufputzkappen Jung



Aufputzkappe – Jung CD 500

Bezeichnung	VE	Art.-Nr.	*Preis/Stück
Weiß	1	9700194	16,97 €
Alpinweiß		9700195	



Antriebe und Zubehör für Garagen- und Einfahrtstore

Inhalt

Dexxo Smart 800 io	136
Dexxo Smart 1000 io	137
Elixo 3S M io	138
Elixo Smart io	139
Ixengo L 3S io	140

Dexxo Smart 800 io

Garagentorantrieb



Robuster und zertifizierter Funkantrieb für das Garagentor. Dank der Funkverbindung lässt sich das Tor über das Smart-Home-System TaHoma bequem in die Hausautomatisierung einbinden. Geeignet für eine Torfläche bis zu 12 m², einem Torgewicht bis zu 150 kg, einer Torhöhe bis zu 3 m und einer Torbreite bis zu 5 m (bzw. 4,5 m bei einem Seitensektionaltor).

- Einfache und schnelle Installation: Lernfahrt und Betrieb in weniger als 90 Sekunden
- Kompatibel mit BUS- und 4-Drahtlichtschanke, Sicherheitsleiste
- Integrierte LED-Beleuchtung
- Externe Beleuchtung mit separater Steuerung oder synchron zum Torlauf
- Automatischer Schließmodus
- Fußgänger- bzw. Lüftungsposition (1,2 m; einstellbar mit Set&Go)
- Warnleuchte mit integrierter Antenne
- Bedienung per Sprachbefehl (über Sicherheits-Code) mit Google Assistant und Amazon Alexa

Anwendung: Sektionaltor, Seitensektionaltor, Schwingtor, Flügeltor

Lieferumfang: Antrieb, 2x 4-Kanal Funkhandsender KeyGo 4 io

Bitte beachten: Passende Antriebsschienen separat erhältlich

Bezeichnung	VE	Art.-Nr.	*Preis/Stück
Dexxo Smart 800 io	1	1240375	305,37 €

Technische Daten

Betriebsspannung	230 V - 50 Hz
Spannungsversorgung Motor	24 V DC
Betriebstemperatur	-20 bis 60 °C
Schutzart	IP 20
Funkfrequenz	868-870 MHz
Maße (L x H x B)	404,2 x 139,5 x 224,4 mm
Ausgänge	- potentialfreier Kontakt, max. 500 W für Außenbeleuchtung - 24 V DC, max. 400 mA für Zubehör - 24 V gesteuert, für Lichtschanke - 24 V 15 W für Warnleuchte
Arbeitszyklen pro Tag	20
Druck-/Zugkraft (Spitze)	800 N
Eingang	- 2 x NO: drahtgebundene Steuerungen sowie Schlupftür - 1 x NC: Lichtschanke (TX/RX; BUS) - 1 x für Notstrom-Akku 9,6 V - 1 x für externe io-Antenne
Einlernbare Funksender	unidirektional: 38 (z. B. KeyGo 4 io); bidirektional: unbegrenzt
Geschwindigkeit (max.)	14 cm/sek

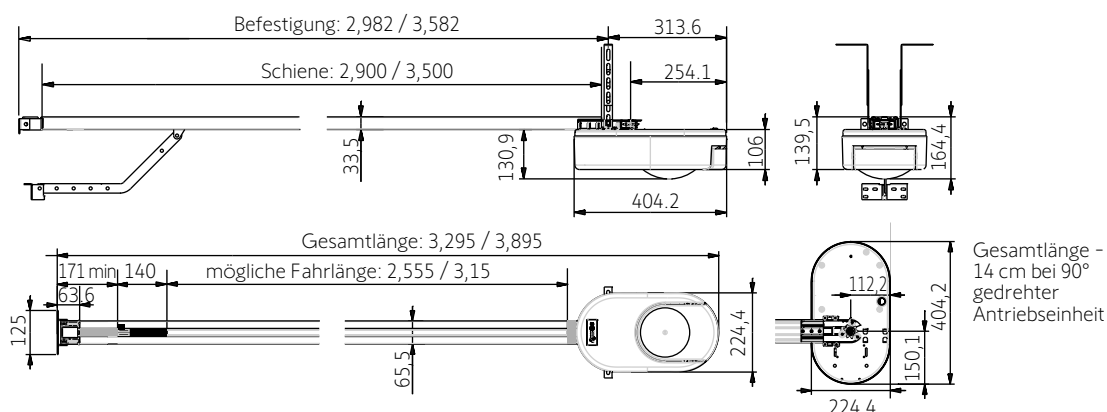

Dexxo Smart 1000 io

Garagentorantrieb



Robuster und zertifizierter Funkantrieb für das Garagentor. Dank der Funkverbindung lässt sich das Tor über das Smart-Home-System TaHoma bequem in die Hausautomatisierung einbinden. Geeignet für eine Torfläche bis zu 15 m², einem Torgewicht bis zu 250 kg, einer Torhöhe bis zu 3 m und einer Torbreite bis zu 5 m (bzw. 4,5 m bei einem Seitensektionaltor).

- Produkt verwendet einheitliche Steuerelektronik der Smart io Produktplattform
- Fokussiert auf die wesentlichen Funktionen für eine schnelle und unkomplizierte Einrichtung
- Programmierung, Diagnose und Wartung: handwerklich einfach und fachlich sicher mit Hilfe der Anwendungen Set&Go und SERV-E-GO
- Installation mit der "Help me by Somfy" App inkl. Fehleranalyse und –behebung
- Bedienung per Sprachbefehl (über Sicherheits-Code) mit Google Assistant und Amazon Alexa

Anwendung: Sektionaltor, Seitensektionaltor, Schwingtor, Flügeltor

Lieferumfang: Antrieb, 2x 4-Kanal Funkhandsender KeyGo 4 io

Bitte beachten: Passende Antriebsschienen separat erhältlich

Bezeichnung	VE	Art.-Nr.	*Preis/Stück
Dexxo Smart 1000 io	1	1241568	361,84 €

Technische Daten

Betriebsspannung	230 V - 50 Hz
Spannungsversorgung Motor	24 V DC
Betriebstemperatur	-20 bis 60 °C
Schutzart	IP 20
Funkfrequenz	868-870 MHz
Maße (L x H x B)	404 x 139,5 x 224,5 mm
Ausgänge	- potentialfreier Kontakt, max. 500 W für Außenbeleuchtung - 24 V DC, max. 400 mA für Zubehör - 24 V gesteuert, für Lichtschranke - 24 V 15 W für Warnleuchte
Arbeitszyklen pro Tag	20
Druck-/Zugkraft (Spitze)	1000 N
Eingang	- 2 x NO: drahtgebundene Steuerungen sowie Schlupftür - 1 x NC, Lichtschranke (TX/RX; BUS) - 1 x für Notstrom-Akku 9,6 V - 1 x für externe io-Antenne
Einlernbare Funksender	unidirektional: 38 (z. B. KeyGo 4 io); bidirektional: unbegrenzt
Geschwindigkeit (max.)	10 cm/sek

Garagen-Einfahrtstore Antriebe Zubehör

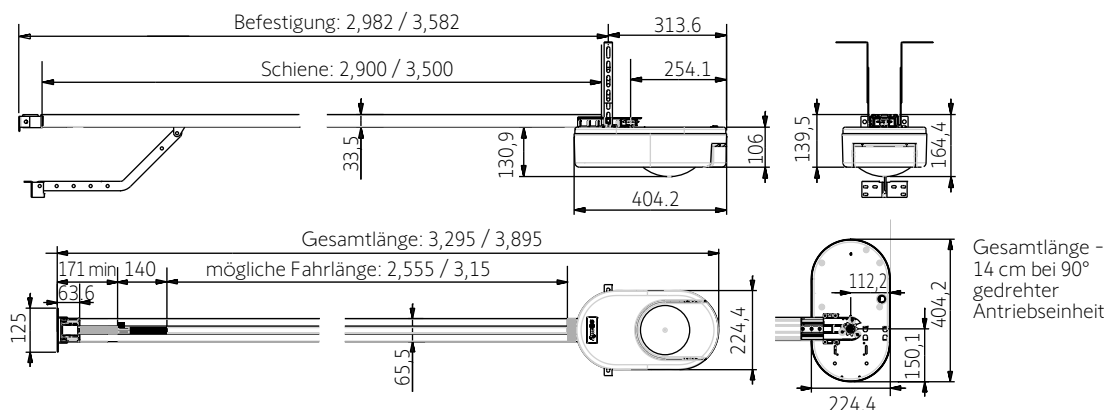

Elixo 3S M io

Schiebetorantrieb mit millimetergenauer magnetischer Endlageneinstellung



NEU

Der bewährte Funkantrieb für privat genutzte Schiebetore bis zu 600 kg Gewicht oder 8 m Breite (schienengeführt) bzw. 400 kg Gewicht oder 8 m Breite (selbsttragend). Jetzt verbessert mit magnetischer Endlageneinstellung: Dies ermöglicht ein hochwertiges Tordesign durch abgedeckte Antriebsschienen und ist unempfindlicher gegenüber Klimaeinflüssen wie Eis, Frost und Schnee.

- Sichere Inbetriebnahme ohne Programmierfehler innerhalb von 2 Minuten
- Somfy Pro-Tools: Fehlerfreie, schnelle Installation, Inbetriebnahme und Service
- Millimetergenaue Einstellung der magnetischen Endlagen dank visueller Rückmeldung durch LED
- Ermöglicht ein hochwertiges Tordesign (Abdeckung der Antriebsschiene, Magnete in Torfarbe)
- Hohe Betriebssicherheit durch kontaktlose Endlagen (z. B. kein Blockieren bei Eis und Schnee)
- Schnelles Öffnen in nur 15 Sekunden bei einem 3 m Tor
- Bequeme Einbindung von Schiebetoren in die Hausautomatisierung über die Smart-Home-Zentrale TaHoma
- Bedienung per Sprachbefehl (über Sicherheits-Code) mit Google Assistant und Amazon Alexa

Anwendung: Schienengeführte und selbsttragende Schiebetore mit sichtbarer oder verdeckter Zahnschiene

Lieferumfang: Antriebseinheit mit integrierter Steuerung, 1x Lichtschranken-Set, 2x 4-Kanal Funkhandsender KeyGo 4 io, 1x Warnleuchte mit integrierter Antenne, Notstrom-Akku, Befestigungsmaterial

Bezeichnung	VE	Art.-Nr.	*Preis/Stück
Elixo 3S M io Komfort-Set	1	1241520	790,00 €
Nachrüstset magnetische Endlagen Elixo 3S		9027387	285,00 €

Technische Daten

Betriebsspannung	230 V - 50 Hz
Spannungsversorgung Motor	24 V DC
Betriebstemperatur	-20 bis 60 °C
Schutzart	IP 44
Funkfrequenz	868-870 MHz
Maße	263 x 274 x 163 mm
Leistungsaufnahme	max. 130 W
Ausgänge	- 1 x Beleuchtung 230 V / 500 W - 1 x Warnleuchte 24 V / 15 W - 1 x Zubehör 24 V / max. 1,2 A - 1 x Sicherheitseinrichtung 24 V - 1 x Elektroschloss 12 oder 24 V (programmierbar) - 1 x potentialfrei 24 V, max.1,2 A - 1 x Sicherheitstest; 1 x Antenne
Eingänge	- 2 x Sicherheit (1 x programmierbar) - 1 x Steuerung
Einlernbare Funksender	unidirektional 38; bidirektional unbegrenzt

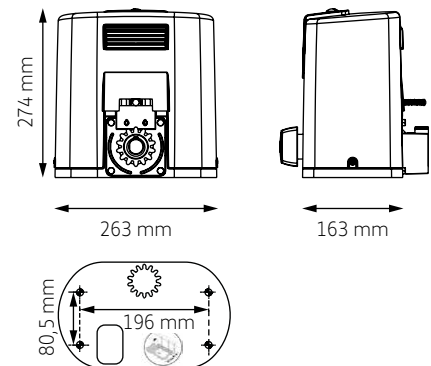

Elixo Smart io

Schiebetorantrieb



Anwendung: Schiebetor

Lieferumfang: Antriebseinheit mit integrierter Steuerung, 2x 4-Kanal Funkhandsender KeyGo 4 io, 1x Lichtschranken-Set, 1x Warnleuchte mit integrierter Antenne, Notstrom-Akku

Funkantrieb für privat genutzte Schiebetore (sowohl schienengeführt als auch freitragend). Ermöglicht eine bequeme Einbindung der Tore in die Hausautomatisierung über die Smart-Home-Zentrale TaHoma.

- Einfache und schnelle Installation: Lernfahrt und Betrieb in weniger als 90 Sekunden
- Automatische Endlagenerkennung
- Kompatibel mit BUS- und 4-Drahtlichtschranke, Sicherheitsleiste
- Entnehmbare farbige Klemmleisten
- Schnelles Öffnen mit nur 15 Sekunden für ein 3 m Tor
- Umkehrung der Drehrichtung durch gleichzeitiges Drücken der Tasten "+" und "-"
- Externe Beleuchtung mit separater Steuerung oder synchron zum Torlauf
- Automatischer Schließmodus
- 2 verdrahtete Steuereingänge: Voll- und Fußgängeröffnung
- Vernetzbar mit Videotürsprechanlagen, Kameras und Lichtsteuerungen
- Bedienung per Sprachbefehl (über Sicherheits-Code) mit Google Assistant und Amazon Alexa

Bitte beachten:

- Bei Einsatz einer aktiven Sicherheitsleiste (Art.-Nr. 9019589 bzw. 9019611) sind folgende Anwendungen möglich:
 - Bis zu 400 kg Gewicht oder 6 m Breite bei schienengeführten Schiebetoren
 - Bis zu 400 kg Gewicht oder 4 m Breite bei freitragenden Schiebetoren

Bezeichnung	VE	Art.-Nr.	*Preis/Stück
Elixo Smart io Komfort-Set		1216601	620,83 €
Funksicherheitsleisten-Kit Gummiprofil H58	1	9019589	295,03 €
Funksicherheitsleisten-Kit Gummiprofil H90		9019611	295,03 €

Technische Daten

Betriebsspannung	230 V - 50 Hz
Spannungsversorgung Motor	24 V DC
Max. Standby-Verbrauch	≤ 5 W
Leistungsaufnahme	max. 600 W (mit 500 W Außenbeleuchtung)
Öffnungszeit	15 sek für 3 m
Betriebstemperatur	-20 bis 60 °C
Schutzart	IP 44
Funkfrequenz	868-870 MHz
Maße	263 x 267 x 163 mm
Antriebskraft (Spitze)	380 N
Ausgänge	- potentialfreier Kontakt, max. 500 W für Außenbeleuchtung - 24 V DC, max. 400 mA für Zubehör - 24 V gesteuert, für Lichtschranke - 24 V, 15 W für Warnleuchte
Eingänge	- 1 x NO, drahtgebundene Steuerung - 1 x NC für Lichtschranke (TX/RX; BUS) - 1 x NC für Sicherheitskontaktleiste - 1 x NC für Notstrom-Akku 9,6 V - 1 x NC für externe io-Antenne
Fußgängeröffnung	1,2 m (einstellbar mit Set&Go)

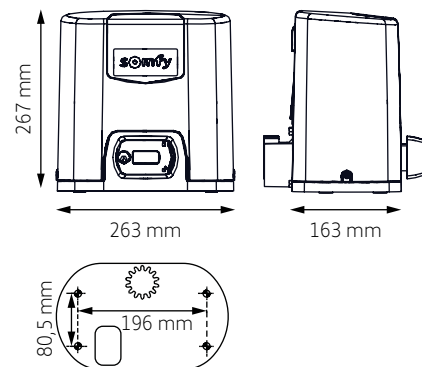

Garagen-
Einfahrtstore
Antriebe
Zubehör

Ixengo L 3S io

Drehtorantrieb



Anwendung: Drehtor

Lieferumfang: Im Komfort-Set enthalten sind 2x Antrieb mit verstellbarer Pfostenkonsole, 1x Control Box Ixengo 3S io, 2x 4-Kanal Funkhandsender KeyGo 4 io, 1x Lichtschranken-Set, 1x Warnleuchte mit integrierter Antenne, Notstrom-Akku

Robuster Funkantrieb für 2-flügelige Drehtore bis 4 m Breite, 2 m Höhe bzw. 400 kg Gewicht. Ermöglicht eine bequeme Einbindung von Drehtoren in die Hausautomatisierung über die Smart-Home-Zentrale TaHoma.

- Präzise Einstellung der Torposition durch von oben zugängliche integrierte Endschalter
- Verstellbare Pfostenbefestigung
- Separate Steuerung von Antrieb, Beleuchtung und Nebentür (Elektroschloss)
- Zusätzlicher Schub beim Schließen zur Sicherung des Torflügels
- Für nach außen öffnende Tore geeignet
- Smarte Vernetzung mit weiteren Somfy Produkten wie z. B. Kameras und Lichtsteuerungen sowie Smart-Home-Lösungen
- Bei Stromausfall Notbetrieb mittels Akku, keine mechanische Entriegelung notwendig
- Einfache Montage mit der kostenlose Somfy Fix&Go App: Überprüfung der A/B Maße, Öffnungswinkel und Geschwindigkeit
- Bedienung per Sprachbefehl (über Sicherheits-Code) mit Google Assistant und Amazon Alexa

Bitte beachten:

- Einzelne Komponenten bzw. Sets für einflügelige Drehtore auf Anfrage
- Platzbedarf hinter dem Flügel: mind. 16 cm
- Scharnierbolzen-Offset: max. 18,3 cm
- Elektroschloss empfohlen für Torflügel über 2 m Breite

Bezeichnung	VE	Art.-Nr.	*Preis/Stück
Ixengo L 3S io Komfort-Set	1	1216558	1.159,15 €
Ixengo L 24V 3S (Antrieb ohne Steuerung)		1216560	420,75 €

Technische Daten

Betriebsspannung	230 V - 50 Hz
Spannungsversorgung Motor	24 V DC
Anschlussmöglichkeiten	siehe Control Box 3S io (Art.-Nr. 1841150)
Ausgang Beleuchtung	230 V, max. 500 W
Betriebstemperatur	-20 bis 60 °C
Schutzart	IP 44
Funkfrequenz	868-870 MHz
Maße	100 x 955 x 105 mm
Ausgang Zubehör	24 V DC, max. 1.200 mA
Arbeitszyklen pro Tag	60 (3x 2 Stunden pro Tag Dauerbetrieb)
Manuelle Betätigung	mit Notentriegelungsschlüssel
Arbeitshub (je Antrieb)	465 mm

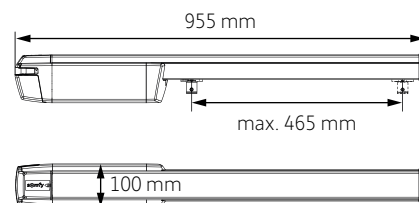

Installation

1. Ixengo L 3S io
2. Warnleuchte mit integrierter Antenne
3. Photozellen
4. Außenstation einer Türsprechanlage

Torflügelbreite	
Breite	max. Gewicht
4m	170 kg
3m	300 kg
2,6m	400 kg

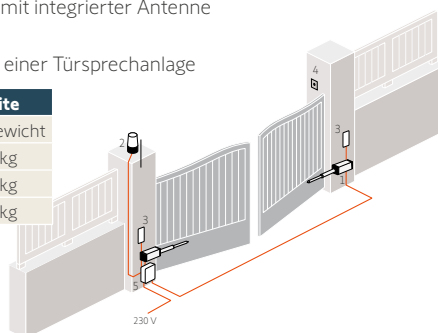

Anwendungsbereich

Öffnungswinkel bis zu 145°
Bis zu 4 m, 400 kg pro Flügel

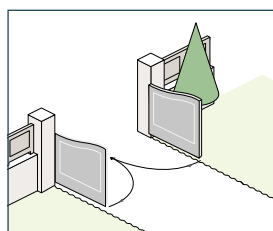

Nach außen öffnend bis zu 90°
Bis zu 4 m, 400 kg pro Flügel

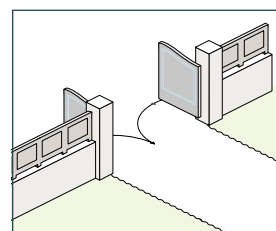

*Unverbindliche Preisempfehlung zzgl. gesetzl. MwSt.



Verzeichnisse

Inhalt

Artikelverzeichnis	142
Artikelnummernverzeichnis	156

Artikelverzeichnis

Bezeichnung	Artikel Nr	Verkaufseinheit (VE)	Produktgruppe	Preis/Stück*	Seite
Abrolllager Sternkopf	9015231	1	Zubehör (MAC)	7,55 €	60
Adapter LS 40 lange Form für Innenfalz	9011795	1	Zubehör (MAC)	2,26 €	57
Adapter LS 40 SW 38,2	9708976	1	Zubehör (MAC)	2,26 €	57
Adapter LS 50 B 60	9701122	1	Zubehör (MAC)	2,34 €	58
Adapter LT 50 63 x 1,5	9707026	1	Zubehör (MAC)	2,34 €	58
Adapter LT 50 SRW 65 E-H/3	9707023	1	Zubehör (MAC)	2,34 €	58
Adapter LT 50 SW 50 Selve Achtkantwelle	9705345	1	Zubehör (MAC)	2,34 €	58
Adapter LT 50 SW 60 ED	9707025	1	Zubehör (MAC)	2,34 €	58
Adapter LT 60 SW 70 ESM	9705340	1	Zubehör (MAC)	4,19 €	58
Adapterlager LS 40 auf LT 50 (bis 13 Nm) mit Schrauben	9500659	1	Zubehör (MAC)	4,53 €	57
Adapterschiene feste Wellenverbinder	9020751	1	Zubehör (MAC)	2,18 €	70
Adapterset 50 für Becker Lager inkl. Schrauben	9014895	1	Zubehör (MAC)	10,92 €	61
Adapterset für Elero- Lager inkl. Schrauben	9019323	1	Zubehör (MAC)	15,45 €	61
Adapterset für Selve Lager 12 mm, Vierkant inkl. Schrauben	9013594	1	Zubehör (MAC)	9,49 €	61
Altbaulager mit Federring, große Öse (Version II)	9707113	1	Zubehör (MAC)	12,09 €	61
Altbaulager zur Umrüstung auf LT verzinkt mit Federring große Öse	9704072	1	Zubehör (MAC)	12,09 €	60
Altus 40 RTS 13/10 SW 40 x 0,6 Kabel 1 m schwarz	1024216	5	Antriebe (MOT)	309,15 €	46
Altus 40 RTS 13/10 SW 40 x 0,6 Kabel 3 m schwarz	1024211	5	Antriebe (MOT)	313,86 €	46
Altus 40 RTS 13/10 SW 40 x 0,6 Kabel 3 m weiß	1024207	5	Antriebe (MOT)	312,76 €	46
Altus 40 RTS 13/10 SW 40 x 0,8 Kabel 1 m schwarz	1024217	5	Antriebe (MOT)	309,15 €	46
Altus 40 RTS 13/10 SW 40 x 0,8 Kabel 3 m schwarz	1024214	5	Antriebe (MOT)	313,86 €	46
Altus 40 RTS 13/10 SW 40 x 0,8 Kabel 3 m weiß	1024208	5	Antriebe (MOT)	312,76 €	46
Altus 40 RTS 4/16 SW 40 x 0,6 Kabel 1 m schwarz	1021466	5	Antriebe (MOT)	279,57 €	46
Altus 40 RTS 4/16 SW 40 x 0,6 Kabel 3 m schwarz	1021445	5	Antriebe (MOT)	284,36 €	46
Altus 40 RTS 4/16 SW 40 x 0,6 Kabel 3 m weiß	1021441	5	Antriebe (MOT)	283,18 €	46
Altus 40 RTS 4/16 SW 40 x 0,8 Kabel 1 m schwarz	1021467	5	Antriebe (MOT)	279,57 €	46
Altus 40 RTS 4/16 SW 40 x 0,8 Kabel 3 m schwarz	1021448	5	Antriebe (MOT)	284,36 €	46
Altus 40 RTS 4/16 SW 40 x 0,8 Kabel 3 m weiß	1021442	5	Antriebe (MOT)	283,18 €	46
Altus 40 RTS 9/16 SW 40 x 0,6 Kabel 1 m schwarz	1023390	5	Antriebe (MOT)	294,45 €	46
Altus 40 RTS 9/16 SW 40 x 0,6 Kabel 3 m schwarz	1023376	5	Antriebe (MOT)	299,15 €	46
Altus 40 RTS 9/16 SW 40 x 0,6 Kabel 3 m weiß	1023372	5	Antriebe (MOT)	297,89 €	46
Altus 40 RTS 9/16 SW 40 x 0,8 Kabel 1 m schwarz	1023391	5	Antriebe (MOT)	294,45 €	46
Altus 40 RTS 9/16 SW 40 x 0,8 Kabel 3 m schwarz	1023379	5	Antriebe (MOT)	299,15 €	46
Altus 40 RTS 9/16 SW 40 x 0,8 Kabel 3 m weiß	1023373	5	Antriebe (MOT)	297,89 €	46
Altus 50 RTS 10/17 DS 78 Kabel 3 m schwarz	1037286	4	Antriebe (MOT)	284,11 €	88
Altus 50 RTS 15/17 DS 78 Kabel 3 m schwarz	1039253	4	Antriebe (MOT)	293,94 €	88
Altus 50 RTS 15/17 DS 78 Pass 0,5 m schwarz	1039257	4	Antriebe (MOT)	298,14 €	88
Altus 50 RTS 15/17 DS 85 Pass 0,5 m schwarz	1039258	4	Antriebe (MOT)	298,14 €	88
Altus 50 RTS 20/17 DS 78 Kabel 3 m schwarz	1041235	4	Antriebe (MOT)	313,52 €	88
Altus 50 RTS 20/17 DS 78 Pass 0,5 m schwarz	1041239	4	Antriebe (MOT)	317,72 €	88
Altus 50 RTS 20/17 DS 85 Pass 0,5 m schwarz	1041240	4	Antriebe (MOT)	317,72 €	88
Altus 50 RTS 25/17 DS 78 Kabel 3 m schwarz	1043153	4	Antriebe (MOT)	328,48 €	88
Altus 50 RTS 25/17 DS 78 Pass 0,5 m schwarz	1043158	4	Antriebe (MOT)	332,68 €	88
Altus 50 RTS 25/17 DS 85 Kabel 3 m schwarz	1043154	4	Antriebe (MOT)	328,48 €	88
Altus 50 RTS 25/17 DS 85 Pass 0,5 m schwarz	1043159	4	Antriebe (MOT)	332,68 €	88
Altus 50 RTS 30/17 DS 78 Kabel 3 m schwarz	1045213	4	Antriebe (MOT)	343,10 €	88
Altus 50 RTS 30/17 DS 78 Pass 0,5 m schwarz	1045183	4	Antriebe (MOT)	347,30 €	88
Altus 50 RTS 30/17 DS 85 Kabel 3 m schwarz	1045214	4	Antriebe (MOT)	343,10 €	88
Altus 50 RTS 30/17 DS 85 Pass 0,5 m schwarz	1045218	4	Antriebe (MOT)	347,30 €	88
Altus 50 RTS 35/17 DS 78 Kabel 3 m schwarz	1047192	4	Antriebe (MOT)	357,81 €	88
Altus 50 RTS 35/17 DS 78 Pass 0,5 m schwarz	1047196	4	Antriebe (MOT)	361,92 €	88
Altus 50 RTS 35/17 DS 85 Kabel 3 m schwarz	1047193	4	Antriebe (MOT)	357,81 €	88
Altus 50 RTS 35/17 DS 85 Pass 0,5 m schwarz	1047197	4	Antriebe (MOT)	361,92 €	88
Altus 50 RTS 40/17 DS 78 Kabel 3 m schwarz	1049309	4	Antriebe (MOT)	372,68 €	88
Altus 50 RTS 40/17 DS 78 Pass 0,5 m schwarz	1049279	4	Antriebe (MOT)	376,88 €	88
Altus 50 RTS 40/17 DS 85 Kabel 3 m schwarz	1049310	4	Antriebe (MOT)	372,68 €	88
Altus 50 RTS 40/17 DS 85 Pass 0,5 m schwarz	1049314	4	Antriebe (MOT)	376,88 €	88
Altus 50 RTS 50/12 DS 78 Kabel 3 m schwarz	1051219	4	Antriebe (MOT)	402,18 €	88
Altus 50 RTS 50/12 DS 78 Pass 0,5 m schwarz	1051224	4	Antriebe (MOT)	406,38 €	88
Altus 50 RTS 50/12 DS 85 Kabel 3 m schwarz	1051220	4	Antriebe (MOT)	402,18 €	88
Altus 50 RTS 6/17 DS 78 Kabel 3 m schwarz	1032321	4	Antriebe (MOT)	268,39 €	88
Altus 50 RTS 6/17 DS 78 Pass 0,5 m schwarz	1032325	4	Antriebe (MOT)	272,60 €	88
Altus 60 RTS 120/12 DS 78 Kabel 3 m schwarz	1167083	1	Antriebe (MOT)	613,61 €	88
Altus 60 RTS 120/12 DS 78 Pass 0,5 m schwarz	1167087	1	Antriebe (MOT)	617,81 €	88
Altus 60 RTS 120/12 DS 85 Kabel 3 m schwarz	1167086	1	Antriebe (MOT)	613,61 €	88
Altus 60 RTS 55/17 DS 78 Kabel 3 m schwarz	1161093	3	Antriebe (MOT)	421,84 €	88
Altus 60 RTS 55/17 DS 78 Pass 0,5 m schwarz	1161097	3	Antriebe (MOT)	425,96 €	88
Altus 60 RTS 55/17 DS 85 Kabel 3 m schwarz	1161096	3	Antriebe (MOT)	421,84 €	88
Altus 60 RTS 55/17 DS 85 Pass 0,5 m schwarz	1161151	3	Antriebe (MOT)	425,96 €	88
Altus 60 RTS 70/17 DS 78 Kabel 3 m schwarz	1163081	3	Antriebe (MOT)	466,13 €	88
Altus 60 RTS 70/17 DS 78 Pass 0,5 m schwarz	1163085	3	Antriebe (MOT)	470,16 €	88
Altus 60 RTS 70/17 DS 85 Kabel 3 m schwarz	1163084	3	Antriebe (MOT)	466,13 €	88
Altus 60 RTS 85/17 DS 78 Kabel 3 m schwarz	1165079	3	Antriebe (MOT)	510,41 €	88
Altus 60 RTS 85/17 DS 85 Kabel 3 m schwarz	1165082	3	Antriebe (MOT)	510,41 €	88
Antriebslager 20 mm gekröpft mit Federring große Öse	9763606	1	Zubehör (MAC)	11,42 €	60
Antriebslager 20 mm gekröpft mit Federring, kleine Öse	9763506	1	Zubehör (MAC)	11,42 €	60

Artikelverzeichnis

Bezeichnung	Artikel Nr	Verkaufseinheit (VE)	Produktgruppe	Preis/Stück*	Seite
Antriebslager LT 50 Kunststoff 25 Nm	9015139	1	Zubehör (MAC)	6,46 €	61
Aufputzgehäuse Chronis Uno (80 x 80 x 39 mm)	9028371	1	Zubehör (MAC)	7,89 €	128
Aufputzkappe 1-fach Jung CD 500 alpinweiß	9700195	1	Zubehör (MAC)	16,97 €	134
Aufputzkappe 1-fach Jung CD 500 weiß	9700194	1	Zubehör (MAC)	16,97 €	134
Aufputzkappe 1-fach Smooove Rahmen Pure	9019971	1	Zubehör (MAC)	8,31 €	134
Befestigungsring SW 40 Hochschiebesicherung	9700214	1	Zubehör (MAC)	1,50 €	71
Befestigungsring SW 50 Hochschiebesicherung	9708609	1	Zubehör (MAC)	2,18 €	71
Befestigungsring SW 60 Hochschiebesicherung	9700215	1	Zubehör (MAC)	2,18 €	71
Befestigungsring SW 70 Hochschiebesicherung	9700216	1	Zubehör (MAC)	2,51 €	71
Blendkappenlager mit Federring große Öse	9027666	1	Zubehör (MAC)	7,30 €	61
Blendkappenlager mit Federring kleine Öse für Stakusit-BK	9410707	1	Zubehör (MAC)	6,88 €	60
Chronis io	1805227	1	Steuerungen (CTR)	148,82 €	120
Chronis Smooove Uno Pure White Kit	1805275	1	Steuerungen (CTR)	136,71 €	131
Chronis Smooove Uno Pure White mit Smooove Rahmen Pure	1805281	1	Steuerungen (CTR)	106,63 €	130
Chronis Smooove Uno Pure White ohne Rahmen	1805280	1	Steuerungen (CTR)	103,69 €	130
Chronis Smooove Uno S Pure White Kit	1805276	1	Steuerungen (CTR)	159,91 €	131
Chronis Smooove Uno S Pure White mit Smooove Rahmen Pure	1805283	1	Steuerungen (CTR)	128,90 €	130
Chronis Smooove Uno S Pure White ohne Rahmen	1805282	1	Steuerungen (CTR)	126,04 €	130
Chronis Uno 50 x 50 mit Rahmen weiß	1870904	1	Steuerungen (CTR)	83,18 €	128
Chronis Uno 55 x 55 mit Rahmen weiß	1870948	1	Steuerungen (CTR)	83,18 €	128
Clip Verbinder 1-gliedrig für Profil 8-14 mm	9013194	100	Zubehör (MAC)	4,70 €	70
Clip Verbinder 2-gliedrig für Profil 8-14 mm	9013196	100	Zubehör (MAC)	5,71 €	70
Clip Verbinder 2,5-gliedrig für Profil 8-14 mm	9013099	100	Zubehör (MAC)	6,97 €	70
Clip Verbinder 3-gliedrig für Profil 8-14 mm	9013197	1	Zubehör (MAC)	7,22 €	70
Clip Verbinder 3-gliedrig für Profil 8-14 mm	9013198	100	Zubehör (MAC)	6,97 €	70
Dexxo Smart 1000 io	1241568	1	Zugang Tore (GGM)	361,84 €	137
Dexxo Smart 800 io	1240375	1	Zugang Tore (GGM)	305,37 €	136
Doppel-Kardan mit Öse Sechskant-Welle L=315 mm	9685181	1	Zubehör (MAC)	69,57 €	63
Eck- und Mastmontagewinkel V2A	9708644	1	Zubehör (MAC)	37,97 €	131
Elixo 500 35 M io Komfort-Set	1241520	1	Zugang Tore (GGM)	790,00 €	138
Elixo Smart io Komfort-Set	1216601	1	Zugang Tore (GGM)	620,83 €	139
Eolis 3D WireFree io bronzal ultra light	9016353	1	Steuerungen (CTR)	131,08 €	125
Eolis 3D WireFree io schwarz	9016354	1	Steuerungen (CTR)	131,08 €	125
Eolis 3D WireFree io weiß	9016355	1	Steuerungen (CTR)	131,08 €	125
Eolis io 230 V bis 88 km/h mit Regensensoranschluss mit 5 m Kabel schwarz, lose	1816091	1	Steuerungen (CTR)	185,12 €	125
Eolis io 230 V bis 88 km/h mit Regensensoranschluss ohne Kabel	1816092	1	Steuerungen (CTR)	174,87 €	125
Eolis WireFree io	1816084	1	Steuerungen (CTR)	156,88 €	125
EVB Slim Receiver Variation io Kabelenden offen	1811132	1	Steuerungen (CTR)	161,25 €	122
EVB Slim Receiver Variation io Plug STAS 3 / STAK 3	1811131	1	Steuerungen (CTR)	161,25 €	122
EVB Slim Receiver Variation io Plug STAS 3 / STAK 3 WP	1811304	1	Steuerungen (CTR)	161,25 €	122
Federring für LT Antriebe mit großer Öse	9685025	1	Zubehör (MAC)	1,50 €	97
Federring für LT Antriebe mit kleiner Öse	9206033	1	Zubehör (MAC)	1,50 €	97
Federring mit Sicherungsschraube	9910002	1	Zubehör (MAC)	4,53 €	97
Flansch-Antriebslager für Fertig-Kastenlager mit Federring große Öse	9703948	1	Zubehör (MAC)	7,72 €	60
Freilaufmitnehmer LT 50 links	9705415	1	Zubehör (MAC)	14,53 €	72
Freilaufmitnehmer LT 50 rechts	9705414	1	Zubehör (MAC)	14,53 €	72
Funksicherheitsleisten-Kit Gummiprofil H58	9019589	1	Zugang Tore (GGM)	295,03 €	139
Funksicherheitsleisten-Kit Gummiprofil H90	9019611	1	Zugang Tore (GGM)	295,03 €	139
Funkwandtaster 3-Kanal io	1870560	1	Zugang Tore (GGM)	61,67 €	117
Gelenkkurbel 1440 mm links mit Stahlhaken abnehmbar	9701386	1	Zubehör (MAC)	40,08 €	63
Gelenkkurbel 1440 mm links mit Stahlhaken abnehmbar	9701386	1	Zubehör (MAC)	40,08 €	99
Gelenkkurbel 2800 mm links mit Haken abnehmbar	9702803	1	Zubehör (MAC)	63,86 €	63
Gelenkkurbel 2800 mm links mit Haken abnehmbar	9702803	1	Zubehör (MAC)	63,86 €	99
Gelenkkurbel, nicht abnehmbar	9701384	1	Zubehör (MAC)	31,67 €	99
Gelenklager mit 45° Platte Stange 315 mm für NHK-Kompakt	9707135	1	Zubehör (MAC)	24,36 €	63
Gelenklager mit 90° Platte Stange 315 mm für NHK-Kompakt	9707134	1	Zubehör (MAC)	42,93 €	63
Grundplatte für Universalantriebslager (Bohrung M4)	9700999	1	Zubehör (MAC)	3,27 €	59
Grundplatte für Universalantriebslager (Bohrung M4)	9700999	1	Zubehör (MAC)	3,27 €	96
Haltebügel für BK-Systeme für LS 40-Antriebe	9701540	1	Zubehör (MAC)	3,27 €	59
Haltebügel für BK-Systeme für LS 40-Antriebe	9701540	1	Zubehör (MAC)	3,27 €	96
Halteklammer für Empfänger RTS/io für Kopfschiene 58 x 56 unten offen	9015069	10	Zubehör (MAC)	4,19 €	122
Hirschmann Kupplung STAK3 schwarz max. 16 A	9011808	1	Zubehör (MAC)	9,91 €	113
Hirschmann Kupplung STAK4	9014187	1	Zubehör (MAC)	8,98 €	113
Hirschmann Stecker STAS3 + Kupplung STAK3 inkl. Sicherungsbügel schwarz	9701566	1	Zubehör (MAC)	21,25 €	114
Hirschmann Stecker STAS3 schwarz 16 A	9705426	1	Zubehör (MAC)	9,32 €	113
Hochschiebesicherung für Minielemente 2-gliedrig komplett	9700212	1	Zubehör (MAC)	14,03 €	71
Hochschiebesicherung für Minielemente 3-gliedrig komplett	9700213	1	Zubehör (MAC)	15,03 €	71
Hochschiebesicherung für Rollläden 2-gliedrig komplett	9700209	1	Zubehör (MAC)	14,28 €	71
Hochschiebesicherung für Rollläden 3-gliedrig komplett	9700210	1	Zubehör (MAC)	14,78 €	71
Hochschiebesicherung für Rollläden 4-gliedrig komplett	9700211	1	Zubehör (MAC)	17,64 €	71
Ilmo 2 40 WT 13/10 SW 40 x 0,6 Kabel 2,5 weiß	1240531	5	Antriebe (MOT)	216,55 €	47
Ilmo 2 40 WT 13/10 SW 40 x 0,8 Kabel 2,5 weiß	1240532	5	Antriebe (MOT)	216,55 €	47
Ilmo 2 40 WT 4/16 SW 40 x 0,6 Kabel 2,5 m weiß	1240518	5	Antriebe (MOT)	190,41 €	47
Ilmo 2 40 WT 4/16 SW 40 x 0,8 Kabel 2,5 m weiß	1240519	5	Antriebe (MOT)	190,41 €	47
Ilmo 2 40 WT 9/16 SW 40 x 0,6 Kabel 2,5 m weiß	1240528	5	Antriebe (MOT)	201,76 €	47
Ilmo 2 40 WT 9/16 SW 40 x 0,8 Kabel 2,5 m weiß	1240529	5	Antriebe (MOT)	201,76 €	47

*Unverbindliche Preisempfehlung zzgl. gesetzl. MwSt.

Artikelverzeichnis

Bezeichnung	Artikel Nr	Verkaufseinheit (VE)	Produktgruppe	Preis/Stück*	Seite
Ilmo 2 50 WT 10/17 NHK-Kompakt SW 60 ED Kabel 3 m schwarz	1240967	4	Antriebe (MOT)	319,82 €	51
Ilmo 2 50 WT 10/17 SW 50 Kabel 1 m schwarz	1130447	5	Antriebe (MOT)	186,80 €	50
Ilmo 2 50 WT 10/17 SW 50 Kabel 3 m schwarz	1130448	5	Antriebe (MOT)	190,92 €	50
Ilmo 2 50 WT 10/17 SW 50 Kabel 3 m weiß	1130449	5	Antriebe (MOT)	189,91 €	50
Ilmo 2 50 WT 10/17 SW 60 ED Kabel 1 m schwarz	1130442	5	Antriebe (MOT)	186,80 €	50
Ilmo 2 50 WT 10/17 SW 60 ED Kabel 3 m schwarz	1130443	5	Antriebe (MOT)	190,92 €	50
Ilmo 2 50 WT 10/17 SW 60 ED Kabel 3 m weiß	1130420	5	Antriebe (MOT)	189,91 €	50
Ilmo 2 50 WT 15/17 SW 50 Kabel 1 m schwarz	1131243	5	Antriebe (MOT)	195,62 €	50
Ilmo 2 50 WT 15/17 SW 50 Kabel 3 m schwarz	1131244	5	Antriebe (MOT)	199,82 €	50
Ilmo 2 50 WT 15/17 SW 50 Kabel 3 m weiß	1131245	5	Antriebe (MOT)	198,73 €	50
Ilmo 2 50 WT 15/17 SW 60 ED Kabel 1 m schwarz	1131237	5	Antriebe (MOT)	195,62 €	50
Ilmo 2 50 WT 15/17 SW 60 ED Kabel 3 m schwarz	1131238	5	Antriebe (MOT)	199,82 €	50
Ilmo 2 50 WT 15/17 SW 60 ED Kabel 3 m weiß	1131239	5	Antriebe (MOT)	198,73 €	50
Ilmo 2 50 WT 20/17 NHK-Kompakt SW 60 ED Kabel 3 m schwarz	1240968	4	Antriebe (MOT)	362,76 €	51
Ilmo 2 50 WT 20/17 SW 50 Kabel 1 m schwarz	1132172	5	Antriebe (MOT)	213,27 €	50
Ilmo 2 50 WT 20/17 SW 50 Kabel 3 m schwarz	1132173	5	Antriebe (MOT)	217,47 €	50
Ilmo 2 50 WT 20/17 SW 50 Kabel 3 m weiß	1132174	5	Antriebe (MOT)	216,38 €	50
Ilmo 2 50 WT 20/17 SW 60 ED Kabel 1 m schwarz	1132166	5	Antriebe (MOT)	213,27 €	50
Ilmo 2 50 WT 20/17 SW 60 ED Kabel 3 m schwarz	1132167	5	Antriebe (MOT)	217,47 €	50
Ilmo 2 50 WT 20/17 SW 60 ED Kabel 3 m weiß	1132168	5	Antriebe (MOT)	216,38 €	50
Ilmo 2 50 WT 6/17 SW 50 Kabel 1 m schwarz	1130436	5	Antriebe (MOT)	172,68 €	50
Ilmo 2 50 WT 6/17 SW 50 Kabel 3 m schwarz	1130437	5	Antriebe (MOT)	176,88 €	50
Ilmo 2 50 WT 6/17 SW 50 Kabel 3 m weiß	1130438	5	Antriebe (MOT)	175,79 €	50
Ilmo 2 50 WT 6/17 SW 60 ED Kabel 1 m schwarz	1130431	5	Antriebe (MOT)	172,68 €	50
Ilmo 2 50 WT 6/17 SW 60 ED Kabel 3 m schwarz	1130432	5	Antriebe (MOT)	176,88 €	50
Ilmo 2 50 WT 6/17 SW 60 ED Kabel 3 m weiß	1130419	5	Antriebe (MOT)	175,79 €	50
Ilmo 50 WT 30/17 SW 50 Kabel 1 m schwarz	1133019	5	Antriebe (MOT)	239,66 €	50
Ilmo 50 WT 30/17 SW 50 Kabel 3 m schwarz	1133026	5	Antriebe (MOT)	243,86 €	50
Ilmo 50 WT 30/17 SW 50 Kabel 3 m weiß	1133040	5	Antriebe (MOT)	242,76 €	50
Ilmo 50 WT 30/17 SW 60 ED Kabel 1 m schwarz	1133020	5	Antriebe (MOT)	239,66 €	50
Ilmo 50 WT 30/17 SW 60 ED Kabel 3 m schwarz	1133027	5	Antriebe (MOT)	243,86 €	50
Ilmo 50 WT 30/17 SW 60 ED Kabel 3 m weiß	1133041	5	Antriebe (MOT)	242,76 €	50
Ilmo 50 WT 30/17 SW 70 ESM Kabel 1 m schwarz	1133021	5	Antriebe (MOT)	239,66 €	50
Ilmo 50 WT 30/17 SW 70 ESM Kabel 3 m schwarz	1133028	5	Antriebe (MOT)	243,86 €	50
Ilmo 50 WT 30/17 SW 70 ESM Kabel 3 m weiß	1133042	5	Antriebe (MOT)	242,76 €	50
Ilmo 50 WT 35/17 SW 50 Kabel 1 m schwarz	1133047	5	Antriebe (MOT)	252,76 €	50
Ilmo 50 WT 35/17 SW 50 Kabel 3 m schwarz	1133054	5	Antriebe (MOT)	256,97 €	50
Ilmo 50 WT 35/17 SW 60 ED Kabel 1 m schwarz	1133048	5	Antriebe (MOT)	252,76 €	50
Ilmo 50 WT 35/17 SW 60 ED Kabel 3 m schwarz	1133055	5	Antriebe (MOT)	256,97 €	50
Ilmo 50 WT 35/17 SW 60 ED Kabel 3 m weiß	1133069	5	Antriebe (MOT)	255,87 €	50
Ilmo 50 WT 35/17 SW 70 ESM Kabel 1 m schwarz	1133049	5	Antriebe (MOT)	252,76 €	50
Ilmo 50 WT 35/17 SW 70 ESM Kabel 3 m schwarz	1133056	5	Antriebe (MOT)	256,97 €	50
Ilmo 50 WT 35/17 SW 70 ESM Kabel 3 m weiß	1133070	5	Antriebe (MOT)	255,87 €	50
lxengo L 24V 3S	1216560	1	Zugang Tore (GGM)	420,75 €	140
lxengo L 3S io Komfort-Set	1216558	1	Zugang Tore (GGM)	1.159,15 €	140
J4 1TN/2TN Schaltfühlersersatz von +11 bis 18mm einstellbar	9014158	1	Zubehör (MAC)	1,42 €	112
J4 Abnehmbarer Schaltfühler - Ersatz	9015911	1	Ersatzteile (SPP)	2,01 €	112
J4 abnehmbarer Schaltfühler für Verlängerung 9014159	9017755	1	Ersatzteile (SPP)	6,71 €	112
J4 Adapter für Montage- und Einstellkabel	9027399	1	Zubehör (MAC)	78,06 €	113
J4 Gewindestift M5x5 zum Fixieren der Jalousiewelle	9014404	1	Zubehör (MAC)	0,10 €	111
J4 HTM 06/24	1210288	1	Antriebe (MOT)	156,97 €	109
J4 HTM 06/24 Kit U	1210502	1	Antriebe (MOT)	166,71 €	109
J4 HTM 10/24	1210289	1	Antriebe (MOT)	172,60 €	109
J4 HTM 10/24 Kit U	1210506	1	Antriebe (MOT)	183,18 €	109
J4 HTM 18/24	1210290	1	Antriebe (MOT)	203,52 €	109
J4 HTM 18/24 Kit U	1210507	1	Antriebe (MOT)	213,27 €	109
J4 Hülse für 3 Zwischenstücke 9014159	9014229	1	Zubehör (MAC)	1,42 €	112
J4 Hülse für 3 Zwischenstücke 9014159	9014229	1	Zubehör (MAC)	1,42 €	112
J4 io Protect 06/24	1210673	1	Antriebe (MOT)	285,62 €	106
J4 io Protect 06/24 Kit U	1210725	1	Antriebe (MOT)	293,35 €	106
J4 io Protect 10/24	1210674	1	Antriebe (MOT)	300,16 €	106
J4 io Protect 10/24 Kit U	1210683	1	Antriebe (MOT)	307,89 €	106
J4 io protect 18/24	1210675	1	Antriebe (MOT)	325,87 €	106
J4 io Protect 18/24 Kit U	1240214	1	Antriebe (MOT)	335,29 €	106
J4 Schaltfühler Ersatz, Deckel grau für io Protect	9026973	1	Ersatzteile (SPP)	2,09 €	112
J4 Schaltfühler Ersatz, Deckel schwarz	9020978	1	Ersatzteile (SPP)	2,09 €	112
J4 Schaltfühler HTM lang für Verlängerung 9 014 159	9016331	1	Ersatzteile (SPP)	2,34 €	112
J4 Schraube (M3x8 DIN 750) für Wellenadapter	9014242	1	Zubehör (MAC)	0,21 €	111
J4 Service Kit HD: 2x (9000990 + 9015452 + 9014242)	9018221	1	Zubehör (MAC)	7,13 €	110
J4 Service Kit Schenker: 2x (9014686 + 9014577 + 9014242)	9018223	1	Zubehör (MAC)	10,75 €	110
J4 Service Kit Stoma: 2x (9000990 + 9015452 + 9014242)	9018222	1	Zubehör (MAC)	8,39 €	110
J4 steckbare Anschlussleitung 4 x 0,75 mm² schwarz 0,5 m mit Stecker STAS3	9014181	1	Zubehör (MAC)	21,17 €	113
J4 steckbare Anschlussleitung 4 x 0,75 mm² schwarz 0,9 m mit Stecker STAS3	9014182	1	Zubehör (MAC)	24,95 €	113
J4 Steckbare Anschlussleitung 4 x 0,75 mm² schwarz 10 m mit offenem Kabelende	9015463	1	Zubehör (MAC)	47,22 €	113
J4 Steckbare Anschlussleitung 4 x 0,75 mm² schwarz 3 m mit offenem Kabelende	9016078	1	Zubehör (MAC)	25,62 €	113
J4 Steckbare Anschlussleitung 5 x 0,75 mm² schwarz 0,5 m	9014580	1	Zubehör (MAC)	23,77 €	113

Artikelverzeichnis

Bezeichnung	Artikel Nr	Verkaufseinheit (VE)	Produktgruppe	Preis/Stück*	Seite
J4 Wellenadapter Nut; 14 x 3,7 mm; M5x5 Gewindestift eingedreht	9014321	1	Zubehör (MAC)	3,18 €	111
J4 Wellenadapter Nut; 14 x 3,7 ohne Gewinde	9014172	1	Zubehör (MAC)	1,84 €	111
J4 Wellenadapter Nut; 14 x 60° ohne Gewinde	9014173	1	Zubehör (MAC)	2,26 €	111
J4 Wellenadapter Nut; 14 x 60°; Gewindestift M5x5 eingedreht	9017802	1	Zubehör (MAC)	2,43 €	111
J4 Wellenadapter Sechskant; 10 mm ohne Gewinde	9014167	1	Zubehör (MAC)	2,26 €	111
J4 Wellenadapter Sechskant; 11 mm ohne Gewinde	9014168	1	Zubehör (MAC)	2,26 €	111
J4 Wellenadapter Sechskant; 12 mm ohne Gewinde	9014169	1	Zubehör (MAC)	2,26 €	111
J4 Wellenadapter Sechskant; 13 mm ohne Gewinde	9014170	1	Zubehör (MAC)	3,18 €	111
J4 Wellenadapter Sechskant; 6 mm ohne Gewinde	9014163	1	Zubehör (MAC)	3,44 €	111
J4 Wellenadapter Sechskant; 7 mm ohne Gewinde	9014164	1	Zubehör (MAC)	3,18 €	111
J4 Wellenadapter Sechskant; 8 mm ohne Gewinde	9014165	1	Zubehör (MAC)	2,26 €	111
J4 Wellenadapter Vierkant kurz; 12 mm; Gewindestift M5x5 eingedreht	9017328	1	Zubehör (MAC)	3,02 €	111
J4 Wellenadapter Vierkant; 10 mm ohne Gewinde	9014178	1	Zubehör (MAC)	3,18 €	111
J4 Wellenadapter Vierkant; 12 mm mit Gewinde	9014331	1	Zubehör (MAC)	1,76 €	111
J4 Wellenadapter Vierkant; 12 mm ohne Gewinde	9014180	1	Zubehör (MAC)	1,67 €	111
J4 Wellenadapter Vierkant; 12 mm; Gewindestift M5x5 eingedreht	9016936	1	Zubehör (MAC)	5,62 €	111
J4 Wellenadapter Vierkant; 12 mm; M5x5 Gewindestift eingedreht	9015452	2	Zubehör (MAC)	3,02 €	100
J4 Wellenadapter Vierkant; 7 mm ohne Gewinde	9014175	1	Zubehör (MAC)	2,26 €	111
J4 Wellenadapter Vierkant; 7 mm; M5x5 Gewindestift eingedreht	9014324	1	Zubehör (MAC)	3,02 €	111
J4 Wellenadapter Vierkant; 8 mm ohne Gewinde	9014176	1	Zubehör (MAC)	3,18 €	111
J4 WT 06/24	1210291	1	Antriebe (MOT)	178,39 €	108
J4 WT 06/24 Kit U	1210508	1	Antriebe (MOT)	188,98 €	108
J4 WT 10/24	1210292	1	Antriebe (MOT)	192,93 €	108
J4 WT 10/24 Kit U	1210509	1	Antriebe (MOT)	203,52 €	108
J4 WT 18/24	1210293	1	Antriebe (MOT)	223,86 €	108
J4 WT 18/24 Kit U	1210422	1	Antriebe (MOT)	233,61 €	108
J4 WT Protect 06/24	1210606	1	Antriebe (MOT)	198,65 €	107
J4 WT Protect 06/24 Kit U	1210723	1	Antriebe (MOT)	208,14 €	107
J4 WT Protect 10/24	1210607	1	Antriebe (MOT)	212,85 €	107
J4 WT Protect 10/24 Kit U	1210610	1	Antriebe (MOT)	222,34 €	107
J4 WT Protect 18/24	1210608	1	Antriebe (MOT)	242,34 €	107
J4 WT Protect 18/24 Kit U	1210611	1	Antriebe (MOT)	252,76 €	107
J4 Ziehwerkzeug zum Abmontieren des Antriebssteckers	9017811	1	Zubehör (MAC)	12,76 €	113
J4-Antriebsclipadapter für Kopfschiene 78 x 67 mm (x2)	9014686	1	Zubehör (MAC)	2,18 €	110
J4-Halteklammer außenliegend	9000990	1	Zubehör (MAC)	1,42 €	110
J4-Halteklammer außenliegend	9000990	1	Zubehör (MAC)	1,42 €	110
J4-Halteklammer innenliegend für 2 Stck 9014686	9014218	1	Zubehör (MAC)	2,34 €	110
Klemme für Gelenkkurbel	9701385	1	Zubehör (MAC)	4,53 €	63
Klemme für Gelenkkurbel	9701385	1	Zubehör (MAC)	4,53 €	99
Kompakt-Antriebslager LT 50 TK 60 mit Federring große Öse	9708462	1	Zubehör (MAC)	5,71 €	97
Kompakt-Antriebslager LT 50 TK 60 mit Federring kleine Öse (bis 35 Nm)	9708461	1	Zubehör (MAC)	5,71 €	97
Kugelöse für NHK-Kompakt L= 100 mm für Geiger-Kurbel	9707287	1	Zubehör (MAC)	9,49 €	98
Kugelöse für NHK-Kompakt L= 170 mm für Geiger-Kurbel	9707288	1	Zubehör (MAC)	14,36 €	98
Kupplungsstück Sechskant-Welle auf Sechskant-Welle (7 mm)	9685120	1	Zubehör (MAC)	8,56 €	62
Kupplungsstück Sechskant-Welle auf Sechskant-Welle (7 mm)	9685120	1	Zubehör (MAC)	8,56 €	98
Ladegerät für Solarkits Rollläden / Screen	9028028	1	Zubehör (MAC)	146,29 €	73
Ladegerät für Solarkits Rollläden / Screen	9028028	1	Zubehör (MAC)	146,29 €	100
Leitungspeitsche 1 m, mit STAK3	9026489	1	Großobjektsteuerungen (CBS)	20,50 €	114
Leitungspeitsche 1,5 m, mit STAK3	9026490	1	Großobjektsteuerungen (CBS)	21,17 €	114
Leitungspeitsche 10 m, mit STAK3	9026502	1	Großobjektsteuerungen (CBS)	32,76 €	114
Leitungspeitsche 12 m, mit STAK3	9026503	1	Großobjektsteuerungen (CBS)	35,54 €	114
Leitungspeitsche 15 m, mit STAK3	9026504	1	Großobjektsteuerungen (CBS)	39,57 €	114
Leitungspeitsche 2 m, mit STAK3	9026491	1	Großobjektsteuerungen (CBS)	21,84 €	114
Leitungspeitsche 2,5 m, mit STAK3	9026492	1	Großobjektsteuerungen (CBS)	22,51 €	114
Leitungspeitsche 20 m, mit STAK3	9026505	1	Großobjektsteuerungen (CBS)	46,38 €	114
Leitungspeitsche 3 m, mit STAK3	9026493	1	Großobjektsteuerungen (CBS)	23,27 €	114
Leitungspeitsche 3,5 m, mit STAK3	9026494	1	Großobjektsteuerungen (CBS)	23,94 €	114
Leitungspeitsche 4 m, mit STAK3	9026495	1	Großobjektsteuerungen (CBS)	24,61 €	114
Leitungspeitsche 4,5 m, mit STAK3	9026496	1	Großobjektsteuerungen (CBS)	25,29 €	114
Leitungspeitsche 5 m, mit STAK3	9026497	1	Großobjektsteuerungen (CBS)	25,96 €	114
Leitungspeitsche 6 m, mit STAK3	9026498	1	Großobjektsteuerungen (CBS)	27,30 €	114
Leitungspeitsche 7 m, mit STAK3	9026499	1	Großobjektsteuerungen (CBS)	28,65 €	114
Leitungspeitsche 8 m, mit STAK3	9026500	1	Großobjektsteuerungen (CBS)	30,08 €	114
Leitungspeitsche 9 m, mit STAK3	9026501	1	Großobjektsteuerungen (CBS)	31,42 €	114
LS 40 13/10 40 x 0,6 Kabel 1 m schwarz	1024220	5	Antriebe (MOT)	223,10 €	48
LS 40 13/10 40 x 0,6 Kabel 2,5 m weiß	1024222	5	Antriebe (MOT)	226,71 €	48
LS 40 13/10 40 x 0,6 Kabel 3 m schwarz	1024224	5	Antriebe (MOT)	228,06 €	48
LS 40 13/10 40 x 0,8 Kabel 1 m schwarz	1024221	5	Antriebe (MOT)	223,10 €	48
LS 40 13/10 40 x 0,8 Kabel 2,5 m weiß	1024223	5	Antriebe (MOT)	226,71 €	48
LS 40 13/10 40 x 0,8 Kabel 3 m schwarz	1024225	5	Antriebe (MOT)	228,06 €	48
LS 40 4/16 40 x 0,6 Kabel 3 m schwarz	1021482	5	Antriebe (MOT)	197,13 €	48
LS 40 4/16 40 x 0,8 Kabel 2,5 m weiß	1021481	5	Antriebe (MOT)	195,87 €	48
LS 40 4/16 40 x 0,8 Kabel 3 m schwarz	1021483	5	Antriebe (MOT)	197,13 €	48
LS 40 4/16 SW 40 x 0,6 Kabel 1 m schwarz	1021478	5	Antriebe (MOT)	192,18 €	48
LS 40 4/16 SW 40 x 0,6 Kabel 2,5 m weiß	1021480	5	Antriebe (MOT)	195,87 €	48
LS 40 4/16 SW 40 x 0,8 Kabel 1 m schwarz	1021479	5	Antriebe (MOT)	192,18 €	48

Artikelverzeichnis

Bezeichnung	Artikel Nr	Verkaufseinheit (VE)	Produktgruppe	Preis/Stück*	Seite
LS 40 9/16 40 x 0,6 Kabel 1 m schwarz	1023394	5	Antriebe (MOT)	207,64 €	48
LS 40 9/16 40 x 0,6 Kabel 2,5 m weiß	1023397	5	Antriebe (MOT)	211,34 €	48
LS 40 9/16 40 x 0,6 Kabel 3 m schwarz	1023400	5	Antriebe (MOT)	212,60 €	48
LS 40 9/16 40 x 0,8 Kabel 1 m schwarz	1023395	5	Antriebe (MOT)	207,64 €	48
LS 40 9/16 40 x 0,8 Kabel 2,5 m weiß	1023398	5	Antriebe (MOT)	211,34 €	48
LS 40 9/16 40 x 0,8 Kabel 3 m schwarz	1023401	5	Antriebe (MOT)	212,60 €	48
LS 40 9/16 40 x 1,0 Kabel 3 m schwarz	1023402	5	Antriebe (MOT)	212,60 €	48
LS 40 9/16 40x1,0 Kabel 1 m schwarz	1023396	5	Antriebe (MOT)	207,64 €	48
LS 40 9/16 40x1,0 Kabel 2,5 m weiß	1023399	5	Antriebe (MOT)	211,34 €	48
LS 40 Blendkappenlager Kunststoff	2203020	1	Zubehör (MAC)	6,88 €	59
LS 40 S 4/16 SW 40 x 0,6 Kabel 2,5 m weiß	1021473	5	Antriebe (MOT)	211,34 €	48
LS 40 S 4/16 SW 40 x 0,6 Kabel 3 m schwarz	1021475	5	Antriebe (MOT)	212,60 €	48
LS 40 S 4/16 SW 40 x 0,8 Kabel 2,5 m weiß	1021474	5	Antriebe (MOT)	211,34 €	48
LS 40 S 4/16 SW 40 x 0,8 Kabel 3 m schwarz	1021476	5	Antriebe (MOT)	212,60 €	48
LT 50 Apollo 30/17 DS 78 Kabel 1 m schwarz	1045254	4	Antriebe (MOT)	233,69 €	92
LT 50 Apollo 30/17 DS 78 Kabel 3 m schwarz	1045264	4	Antriebe (MOT)	238,23 €	92
LT 50 Apollo 30/17 DS 78 Pass 0,5 m schwarz	1045241	4	Antriebe (MOT)	242,26 €	92
LT 50 Apollo 30/17 DS 85 Kabel 1 m schwarz	1045255	4	Antriebe (MOT)	233,69 €	92
LT 50 Apollo 30/17 DS 85 Kabel 3 m schwarz	1045265	4	Antriebe (MOT)	238,23 €	92
LT 50 Apollo 30/17 DS 85 Pass 0,5 m schwarz	auf Anfrage	4	Antriebe (MOT)	auf Anfrage	92
LT 50 Apollo 30/17 SW 50 Kabel 1 m schwarz	1045256	5	Antriebe (MOT)	233,69 €	53
LT 50 Apollo 30/17 SW 50 Kabel 2,5 m weiß	1045272	5	Antriebe (MOT)	237,13 €	53
LT 50 Apollo 30/17 SW 50 Kabel 3 m schwarz	1045266	5	Antriebe (MOT)	238,23 €	53
LT 50 Apollo 30/17 SW 60 ED Kabel 1 m schwarz	1045248	5	Antriebe (MOT)	233,69 €	53
LT 50 Apollo 30/17 SW 60 ED Kabel 2,5 m weiß	1045268	5	Antriebe (MOT)	237,13 €	53
LT 50 Apollo 30/17 SW 60 ED Kabel 3 m schwarz	1045258	5	Antriebe (MOT)	238,23 €	53
LT 50 Apollo 30/17 SW 70 ESM Kabel 1 m schwarz	1045249	5	Antriebe (MOT)	233,69 €	53
LT 50 Apollo 30/17 SW 70 ESM Kabel 2,5 m weiß	1045269	5	Antriebe (MOT)	237,13 €	53
LT 50 Apollo 30/17 SW 70 ESM Kabel 3 m schwarz	1045259	5	Antriebe (MOT)	238,23 €	53
LT 50 Atlas 15/17 DS 78 Kabel 1 m schwarz	1039306	4	Antriebe (MOT)	186,04 €	92
LT 50 Atlas 15/17 DS 78 Kabel 3 m schwarz	1039313	4	Antriebe (MOT)	190,58 €	92
LT 50 Atlas 15/17 DS 78 Pass 0,5 m schwarz	1039318	4	Antriebe (MOT)	194,61 €	92
LT 50 Atlas 15/17 SW 50 Kabel 1 m schwarz	1039317	5	Antriebe (MOT)	186,04 €	52
LT 50 Atlas 15/17 SW 50 Kabel 2,5 m weiß	1039325	5	Antriebe (MOT)	189,49 €	52
LT 50 Atlas 15/17 SW 50 Kabel 3 m schwarz	1039326	5	Antriebe (MOT)	190,58 €	52
LT 50 Atlas 15/17 SW 60 ED Kabel 1 m schwarz	1039301	5	Antriebe (MOT)	186,04 €	52
LT 50 Atlas 15/17 SW 60 ED Kabel 2,5 m weiß	1039314	5	Antriebe (MOT)	189,49 €	52
LT 50 Atlas 15/17 SW 60 ED Kabel 3 m schwarz	1039308	5	Antriebe (MOT)	190,58 €	52
LT 50 Atlas 15/17 SW 70 ESM Kabel 1 m schwarz	1039302	5	Antriebe (MOT)	186,04 €	52
LT 50 Atlas 15/17 SW 70 ESM Kabel 2,5 m weiß	1039316	5	Antriebe (MOT)	189,49 €	52
LT 50 Atlas 15/17 SW 70 ESM Kabel 3 m schwarz	1039309	5	Antriebe (MOT)	190,58 €	52
LT 50 Ceres 10/17 DS 78 Kabel 1 m schwarz	1037306	4	Antriebe (MOT)	176,38 €	92
LT 50 Ceres 10/17 DS 78 Kabel 3 m schwarz	1037313	4	Antriebe (MOT)	181,00 €	92
LT 50 Ceres 10/17 DS 78 Pass 0,5 m schwarz	1037328	4	Antriebe (MOT)	185,03 €	92
LT 50 Ceres 10/17 SW 50 Kabel 1 m schwarz	1037317	5	Antriebe (MOT)	176,38 €	52
LT 50 Ceres 10/17 SW 50 Kabel 2,5 m weiß	1037322	5	Antriebe (MOT)	179,74 €	52
LT 50 Ceres 10/17 SW 50 Kabel 3 m schwarz	1037324	5	Antriebe (MOT)	181,00 €	52
LT 50 Ceres 10/17 SW 60 ED Kabel 1 m schwarz	1037301	5	Antriebe (MOT)	176,38 €	52
LT 50 Ceres 10/17 SW 60 ED Kabel 2,5 m weiß	1037314	5	Antriebe (MOT)	179,74 €	52
LT 50 Ceres 10/17 SW 60 ED Kabel 3 m schwarz	1037308	5	Antriebe (MOT)	181,00 €	52
LT 50 Ceres 10/17 SW 70 ESM Kabel 1 m schwarz	1037302	5	Antriebe (MOT)	176,38 €	52
LT 50 Ceres 10/17 SW 70 ESM Kabel 2,5 m weiß	1037316	5	Antriebe (MOT)	179,74 €	52
LT 50 Ceres 10/17 SW 70 ESM Kabel 3 m schwarz	1037309	5	Antriebe (MOT)	181,00 €	52
LT 50 Gemini 25/17 DS 78 Kabel 1 m schwarz	1043186	4	Antriebe (MOT)	219,40 €	92
LT 50 Gemini 25/17 DS 78 Kabel 3 m schwarz	1043194	4	Antriebe (MOT)	223,94 €	92
LT 50 Gemini 25/17 DS 78 Pass 0,5 m schwarz	1043200	4	Antriebe (MOT)	227,89 €	92
LT 50 Gemini 25/17 DS 85 Kabel 1 m schwarz	1043187	4	Antriebe (MOT)	219,40 €	92
LT 50 Gemini 25/17 DS 85 Kabel 3 m schwarz	1043195	4	Antriebe (MOT)	223,94 €	92
LT 50 Gemini 25/17 DS 85 Pass 0,5 m schwarz	1043215	4	Antriebe (MOT)	227,89 €	92
LT 50 Gemini 25/17 NHK-Kompakt DS 78 Kabel 1 m schwarz	1043248	4	Antriebe (MOT)	313,77 €	93
LT 50 Gemini 25/17 NHK-Kompakt DS 78 Kabel 3 m schwarz	1043250	4	Antriebe (MOT)	318,31 €	93
LT 50 Gemini 25/17 NHK-Kompakt DS 78 Pass 0,5 m schwarz	1043251	4	Antriebe (MOT)	322,43 €	93
LT 50 Gemini 25/17 NHK-Kompakt SW 50 Kabel 1 m schwarz	1043256	4	Antriebe (MOT)	313,77 €	54
LT 50 Gemini 25/17 NHK-Kompakt SW 50 Kabel 2,5 m weiß	1043257	4	Antriebe (MOT)	317,22 €	54
LT 50 Gemini 25/17 NHK-Kompakt SW 50 Kabel 3 m schwarz	1043258	4	Antriebe (MOT)	318,31 €	54
LT 50 Gemini 25/17 NHK-Kompakt SW 60 ED Kabel 1 m schwarz	1043224	4	Antriebe (MOT)	313,77 €	54
LT 50 Gemini 25/17 NHK-Kompakt SW 60 ED Kabel 2,5 m weiß	1043225	4	Antriebe (MOT)	317,22 €	54
LT 50 Gemini 25/17 NHK-Kompakt SW 60 ED Kabel 3 m schwarz	1043226	4	Antriebe (MOT)	318,31 €	54
LT 50 Gemini 25/17 NHK-Kompakt SW 70 ESM Kabel 1 m schwarz	1043228	4	Antriebe (MOT)	313,77 €	54
LT 50 Gemini 25/17 NHK-Kompakt SW 70 ESM Kabel 2,5 m weiß	1043229	4	Antriebe (MOT)	317,22 €	54
LT 50 Gemini 25/17 NHK-Kompakt SW 70 ESM Kabel 3 m schwarz	1043230	4	Antriebe (MOT)	318,31 €	54
LT 50 Gemini 25/17 SW 50 Kabel 1 m schwarz	1043199	5	Antriebe (MOT)	219,40 €	53
LT 50 Gemini 25/17 SW 50 Kabel 2,5 m weiß	1043209	5	Antriebe (MOT)	222,76 €	53
LT 50 Gemini 25/17 SW 50 Kabel 3 m schwarz	1043212	5	Antriebe (MOT)	223,94 €	53
LT 50 Gemini 25/17 SW 60 ED Kabel 1 m schwarz	1043181	5	Antriebe (MOT)	219,40 €	53
LT 50 Gemini 25/17 SW 60 ED Kabel 2,5 m weiß	1043196	5	Antriebe (MOT)	222,76 €	53

Artikelverzeichnis

Bezeichnung	Artikel Nr	Verkaufseinheit (VE)	Produktgruppe	Preis/Stück*	Seite
LT 50 Gemini 25/17 SW 60 ED Kabel 3 m schwarz	1043189	5	Antriebe (MOT)	223,94 €	53
LT 50 Gemini 25/17 SW 70 ESM Kabel 1 m schwarz	1043182	5	Antriebe (MOT)	219,40 €	53
LT 50 Gemini 25/17 SW 70 ESM Kabel 2,5 m weiß	1043198	5	Antriebe (MOT)	222,76 €	53
LT 50 Gemini 25/17 SW 70 ESM Kabel 3 m schwarz	1043190	5	Antriebe (MOT)	223,94 €	53
LT 50 Helios 35/17 DS 78 Kabel 1 m schwarz	1047253	4	Antriebe (MOT)	248,06 €	92
LT 50 Helios 35/17 DS 78 Kabel 3 m schwarz	1047263	4	Antriebe (MOT)	252,60 €	92
LT 50 Helios 35/17 DS 78 Pass 0,5 m schwarz	1047244	4	Antriebe (MOT)	256,63 €	92
LT 50 Helios 35/17 DS 85 Kabel 1 m schwarz	1047254	4	Antriebe (MOT)	248,06 €	92
LT 50 Helios 35/17 DS 85 Kabel 3 m schwarz	1047264	4	Antriebe (MOT)	252,60 €	92
LT 50 Helios 35/17 DS 85 Pass 0,5 m schwarz	auf Anfrage	4	Antriebe (MOT)	auf Anfrage	92
LT 50 Helios 35/17 SW 50 Kabel 1 m schwarz	1047255	5	Antriebe (MOT)	248,06 €	53
LT 50 Helios 35/17 SW 50 Kabel 3 m schwarz	1047265	5	Antriebe (MOT)	252,60 €	53
LT 50 Helios 35/17 SW 60 ED Kabel 1 m schwarz	1047247	5	Antriebe (MOT)	248,06 €	53
LT 50 Helios 35/17 SW 60 ED Kabel 2,5 m weiß	1047267	5	Antriebe (MOT)	251,34 €	53
LT 50 Helios 35/17 SW 60 ED Kabel 3 m schwarz	1047257	5	Antriebe (MOT)	252,60 €	53
LT 50 Helios 35/17 SW 70 ESM Kabel 1 m schwarz	1047248	5	Antriebe (MOT)	248,06 €	53
LT 50 Helios 35/17 SW 70 ESM Kabel 2,5 m weiß	1047268	5	Antriebe (MOT)	251,34 €	53
LT 50 Helios 35/17 SW 70 ESM Kabel 3 m schwarz	1047258	5	Antriebe (MOT)	252,60 €	53
LT 50 Jet 8/17 DS 78 Kabel 1 m schwarz	1035086	4	Antriebe (MOT)	168,82 €	92
LT 50 Jet 8/17 DS 78 Kabel 3 m schwarz	1035093	4	Antriebe (MOT)	173,35 €	92
LT 50 Jet 8/17 DS 78 Pass 0,5 m schwarz	1035108	4	Antriebe (MOT)	177,39 €	92
LT 50 Jet 8/17 NHK-Kompakt DS 78 Kabel 1 m schwarz	1035142	4	Antriebe (MOT)	263,18 €	93
LT 50 Jet 8/17 NHK-Kompakt SW 50 Kabel 1 m schwarz	1035150	4	Antriebe (MOT)	263,18 €	54
LT 50 Jet 8/17 NHK-Kompakt SW 50 Kabel 2,5 m weiß	1035151	4	Antriebe (MOT)	266,55 €	54
LT 50 Jet 8/17 NHK-Kompakt SW 50 Kabel 3 m schwarz	1035152	4	Antriebe (MOT)	267,72 €	54
LT 50 Jet 8/17 NHK-Kompakt SW 60 ED Kabel 1 m schwarz	1035118	4	Antriebe (MOT)	263,18 €	54
LT 50 Jet 8/17 NHK-Kompakt SW 60 ED Kabel 2,5 m weiß	1035119	4	Antriebe (MOT)	266,55 €	54
LT 50 Jet 8/17 NHK-Kompakt SW 60 ED Kabel 3 m schwarz	1035120	4	Antriebe (MOT)	267,72 €	54
LT 50 Jet 8/17 NHK-Kompakt SW 70 ESM Kabel 1 m schwarz	1035122	4	Antriebe (MOT)	263,18 €	54
LT 50 Jet 8/17 NHK-Kompakt SW 70 ESM Kabel 2,5 m weiß	1035123	4	Antriebe (MOT)	266,55 €	54
LT 50 Jet 8/17 NHK-Kompakt SW 70 ESM Kabel 3 m schwarz	1035124	4	Antriebe (MOT)	267,72 €	54
LT 50 Jet 8/17 SW 50 Kabel 1 m schwarz	1035097	5	Antriebe (MOT)	168,82 €	52
LT 50 Jet 8/17 SW 50 Kabel 2,5 m weiß	1035103	5	Antriebe (MOT)	172,26 €	52
LT 50 Jet 8/17 SW 50 Kabel 3 m schwarz	1035104	5	Antriebe (MOT)	173,35 €	52
LT 50 Jet 8/17 SW 60 ED Kabel 1 m schwarz	1035081	5	Antriebe (MOT)	168,82 €	52
LT 50 Jet 8/17 SW 60 ED Kabel 2,5 m weiß	1035094	5	Antriebe (MOT)	172,26 €	52
LT 50 Jet 8/17 SW 60 ED Kabel 3 m schwarz	1035088	5	Antriebe (MOT)	173,35 €	52
LT 50 Jet 8/17 SW 70 ESM Kabel 1 m schwarz	1035082	5	Antriebe (MOT)	168,82 €	52
LT 50 Jet 8/17 SW 70 ESM Kabel 2,5 m weiß	1035096	5	Antriebe (MOT)	172,26 €	52
LT 50 Jet 8/17 SW 70 ESM Kabel 3 m schwarz	1035089	5	Antriebe (MOT)	173,35 €	52
LT 50 Mariner 40/17 DS 78 Kabel 1 m schwarz	1049340	4	Antriebe (MOT)	262,18 €	92
LT 50 Mariner 40/17 DS 78 Kabel 3 m schwarz	1049357	4	Antriebe (MOT)	266,80 €	92
LT 50 Mariner 40/17 DS 78 Pass 0,5 m schwarz	1049344	4	Antriebe (MOT)	270,83 €	92
LT 50 Mariner 40/17 DS 85 Kabel 1 m schwarz	1049341	4	Antriebe (MOT)	262,18 €	92
LT 50 Mariner 40/17 DS 85 Kabel 3 m schwarz	1049358	4	Antriebe (MOT)	266,80 €	92
LT 50 Mariner 40/17 DS 85 Pass 0,5 m schwarz	1049361	4	Antriebe (MOT)	270,83 €	92
LT 50 Mariner 40/17 NHK-Kompakt DS 78 Kabel 1 m schwarz	1049408	4	Antriebe (MOT)	356,71 €	93
LT 50 Mariner 40/17 NHK-Kompakt DS 78 Kabel 3 m schwarz	1049410	4	Antriebe (MOT)	361,25 €	93
LT 50 Mariner 40/17 NHK-Kompakt DS 78 Pass 0,5 m schwarz	1049411	4	Antriebe (MOT)	365,29 €	93
LT 50 Mariner 40/17 NHK-Kompakt SW 50 Kabel 1 m schwarz	1049416	4	Antriebe (MOT)	356,71 €	54
LT 50 Mariner 40/17 NHK-Kompakt SW 50 Kabel 3 m schwarz	1049418	4	Antriebe (MOT)	361,25 €	54
LT 50 Mariner 40/17 NHK-Kompakt SW 60 ED Kabel 1 m schwarz	1049384	4	Antriebe (MOT)	356,71 €	54
LT 50 Mariner 40/17 NHK-Kompakt SW 60 ED Kabel 2,5 m weiß	1049385	4	Antriebe (MOT)	359,99 €	54
LT 50 Mariner 40/17 NHK-Kompakt SW 60 ED Kabel 3 m schwarz	1049386	4	Antriebe (MOT)	361,25 €	54
LT 50 Mariner 40/17 NHK-Kompakt SW 70 ESM Kabel 1 m schwarz	1049388	4	Antriebe (MOT)	356,71 €	54
LT 50 Mariner 40/17 NHK-Kompakt SW 70 ESM Kabel 2,5 m weiß	1049389	4	Antriebe (MOT)	359,99 €	54
LT 50 Mariner 40/17 NHK-Kompakt SW 70 ESM Kabel 3 m schwarz	1049390	4	Antriebe (MOT)	361,25 €	54
LT 50 Mariner 40/17 SW 50 Kabel 1 m schwarz	1049363	5	Antriebe (MOT)	262,18 €	53
LT 50 Mariner 40/17 SW 50 Kabel 2,5 m weiß	1049354	5	Antriebe (MOT)	265,62 €	53
LT 50 Mariner 40/17 SW 50 Kabel 3 m schwarz	1049369	5	Antriebe (MOT)	266,80 €	53
LT 50 Mariner 40/17 SW 60 ED Kabel 1 m schwarz	1049347	5	Antriebe (MOT)	262,18 €	53
LT 50 Mariner 40/17 SW 60 ED Kabel 2,5 m weiß	1049350	5	Antriebe (MOT)	265,62 €	53
LT 50 Mariner 40/17 SW 60 ED Kabel 3 m schwarz	1049370	5	Antriebe (MOT)	266,80 €	53
LT 50 Mariner 40/17 SW 70 ESM Kabel 1 m schwarz	1049364	5	Antriebe (MOT)	262,18 €	53
LT 50 Mariner 40/17 SW 70 ESM Kabel 2,5 m weiß	1049351	5	Antriebe (MOT)	265,62 €	53
LT 50 Mariner 40/17 SW 70 ESM Kabel 3 m schwarz	1049371	5	Antriebe (MOT)	266,80 €	53
LT 50 Meteor 20/17 DS 78 Kabel 1 m schwarz	1041266	4	Antriebe (MOT)	205,03 €	92
LT 50 Meteor 20/17 DS 78 Kabel 3 m schwarz	1041273	4	Antriebe (MOT)	209,57 €	92
LT 50 Meteor 20/17 DS 78 Pass 0,5 m schwarz	1041278	4	Antriebe (MOT)	213,61 €	92
LT 50 Meteor 20/17 NHK-Kompakt DS 78 Kabel 1 m schwarz	1041321	4	Antriebe (MOT)	299,32 €	93
LT 50 Meteor 20/17 NHK-Kompakt DS 78 Kabel 3 m schwarz	1041323	4	Antriebe (MOT)	303,86 €	93
LT 50 Meteor 20/17 NHK-Kompakt DS 78 Pass 0,5 m schwarz	1041324	4	Antriebe (MOT)	307,89 €	93
LT 50 Meteor 20/17 NHK-Kompakt SW 50 Kabel 1 m schwarz	1041329	4	Antriebe (MOT)	299,32 €	54
LT 50 Meteor 20/17 NHK-Kompakt SW 50 Kabel 2,5 m weiß	1041330	4	Antriebe (MOT)	302,76 €	54
LT 50 Meteor 20/17 NHK-Kompakt SW 50 Kabel 3 m schwarz	1041331	4	Antriebe (MOT)	303,86 €	54
LT 50 Meteor 20/17 NHK-Kompakt SW 60 ED Kabel 1 m schwarz	1041297	4	Antriebe (MOT)	299,32 €	54

*Unverbindliche Preisempfehlung zzgl. gesetzl. MwSt.

Artikelverzeichnis

Bezeichnung	Artikel Nr	Verkaufseinheit (VE)	Produktgruppe	Preis/Stück*	Seite
LT 50 Meteor 20/17 NHK-Kompakt SW 60 ED Kabel 2,5 m weiß	1041298	4	Antriebe (MOT)	302,76 €	54
LT 50 Meteor 20/17 NHK-Kompakt SW 60 ED Kabel 3 m schwarz	1041299	4	Antriebe (MOT)	303,86 €	54
LT 50 Meteor 20/17 NHK-Kompakt SW 70 ESM Kabel 1 m schwarz	1041301	4	Antriebe (MOT)	299,32 €	54
LT 50 Meteor 20/17 NHK-Kompakt SW 70 ESM Kabel 2,5 m weiß	1041302	4	Antriebe (MOT)	302,76 €	54
LT 50 Meteor 20/17 NHK-Kompakt SW 70 ESM Kabel 3 m schwarz	1041303	4	Antriebe (MOT)	303,86 €	54
LT 50 Meteor 20/17 SW 50 Kabel 1 m schwarz	1041277	5	Antriebe (MOT)	205,03 €	52
LT 50 Meteor 20/17 SW 50 Kabel 2,5 m weiß	1041284	5	Antriebe (MOT)	208,48 €	52
LT 50 Meteor 20/17 SW 50 Kabel 3 m schwarz	1041286	5	Antriebe (MOT)	209,57 €	52
LT 50 Meteor 20/17 SW 60 ED Kabel 1 m schwarz	1041261	5	Antriebe (MOT)	205,03 €	52
LT 50 Meteor 20/17 SW 60 ED Kabel 2,5 m weiß	1041274	5	Antriebe (MOT)	208,48 €	52
LT 50 Meteor 20/17 SW 60 ED Kabel 3 m schwarz	1041268	5	Antriebe (MOT)	209,57 €	52
LT 50 Meteor 20/17 SW 70 ESM Kabel 1 m schwarz	1041262	5	Antriebe (MOT)	205,03 €	52
LT 50 Meteor 20/17 SW 70 ESM Kabel 2,5 m weiß	1041276	5	Antriebe (MOT)	208,48 €	52
LT 50 Meteor 20/17 SW 70 ESM Kabel 3 m schwarz	1041269	5	Antriebe (MOT)	209,57 €	52
LT 50 Start 6/17 DS 78 Kabel 1 m schwarz	1032359	4	Antriebe (MOT)	161,25 €	92
LT 50 Start 6/17 DS 78 Kabel 3 m schwarz	auf Anfrage	4	Antriebe (MOT)	auf Anfrage	92
LT 50 Start 6/17 DS 78 Pass 0,5 m schwarz	1032357	4	Antriebe (MOT)	169,82 €	92
LT 50 Start 6/17 SW 50 Kabel 1 m schwarz	1032348	5	Antriebe (MOT)	161,25 €	52
LT 50 Start 6/17 SW 50 Kabel 2,5 m weiß	1032563	5	Antriebe (MOT)	164,61 €	52
LT 50 Start 6/17 SW 50 Kabel 3 m schwarz	1032510	5	Antriebe (MOT)	165,79 €	52
LT 50 Start 6/17 SW 60 ED Kabel 1 m schwarz	1032344	5	Antriebe (MOT)	161,25 €	52
LT 50 Start 6/17 SW 60 ED Kabel 2,5 m weiß	1032346	5	Antriebe (MOT)	164,61 €	52
LT 50 Start 6/17 SW 60 ED Kabel 3 m schwarz	1032345	5	Antriebe (MOT)	165,79 €	52
LT 50 Start 6/17 SW 70 ESM Kabel 1 m schwarz	1032367	5	Antriebe (MOT)	161,25 €	52
LT 50 Start 6/17 SW 70 ESM Kabel 2,5 m weiß	auf Anfrage	5	Antriebe (MOT)	auf Anfrage	52
LT 50 Start 6/17 SW 70 ESM Kabel 3 m schwarz	auf Anfrage	5	Antriebe (MOT)	auf Anfrage	52
LT 50 Vectran 45/12 DS 78 Kabel 1 m schwarz	1051246	4	Antriebe (MOT)	276,46 €	92
LT 50 Vectran 45/12 DS 78 Kabel 3 m schwarz	1051254	4	Antriebe (MOT)	281,00 €	92
LT 50 Vectran 45/12 DS 78 Pass 0,5 m schwarz	1051271	4	Antriebe (MOT)	285,03 €	92
LT 50 Vectran 45/12 DS 85 Kabel 1 m schwarz	1051247	4	Antriebe (MOT)	276,46 €	92
LT 50 Vectran 45/12 DS 85 Kabel 3 m schwarz	1051255	4	Antriebe (MOT)	281,00 €	92
LT 50 Vectran 45/12 DS 85 Pass 0,5 m schwarz	1051272	4	Antriebe (MOT)	285,03 €	92
LT 50 Vectran 45/12 SW 50 Kabel 1 m schwarz	1051259	5	Antriebe (MOT)	276,46 €	53
LT 50 Vectran 45/12 SW 50 Kabel 2,5 m weiß	1051264	5	Antriebe (MOT)	279,82 €	53
LT 50 Vectran 45/12 SW 50 Kabel 3 m schwarz	1051275	5	Antriebe (MOT)	281,00 €	53
LT 50 Vectran 45/12 SW 60 ED Kabel 1 m schwarz	1051241	5	Antriebe (MOT)	276,46 €	53
LT 50 Vectran 45/12 SW 60 ED Kabel 2,5 m weiß	1051256	5	Antriebe (MOT)	279,82 €	53
LT 50 Vectran 45/12 SW 60 ED Kabel 3 m schwarz	1051249	5	Antriebe (MOT)	281,00 €	53
LT 50 Vectran 45/12 SW 70 ESM Kabel 1 m schwarz	1051242	5	Antriebe (MOT)	276,46 €	53
LT 50 Vectran 45/12 SW 70 ESM Kabel 2,5 m weiß	1051258	5	Antriebe (MOT)	279,82 €	53
LT 50 Vectran 45/12 SW 70 ESM Kabel 3 m schwarz	1051250	5	Antriebe (MOT)	281,00 €	53
LT 60 Jupiter 85/17 DS 78 Kabel 1 m schwarz	1165127	3	Antriebe (MOT)	395,71 €	94
LT 60 Jupiter 85/17 DS 78 Kabel 3 m schwarz	1165136	3	Antriebe (MOT)	400,24 €	94
LT 60 Jupiter 85/17 DS 78/D Kabel 1 m schwarz	1165126	3	Antriebe (MOT)	395,71 €	94
LT 60 Jupiter 85/17 DS 78/D Kabel 3 m schwarz	1165137	3	Antriebe (MOT)	400,24 €	94
LT 60 Jupiter 85/17 DS 85 Kabel 1 m schwarz	1165128	3	Antriebe (MOT)	395,71 €	94
LT 60 Jupiter 85/17 DS 85 Kabel 3 m schwarz	1165139	3	Antriebe (MOT)	400,24 €	94
LT 60 Jupiter 85/17 SW 70 ESM Kabel 1 m schwarz	1165123	3	Antriebe (MOT)	395,71 €	55
LT 60 Jupiter 85/17 SW 70 ESM Kabel 2,5 m weiß	1165121	3	Antriebe (MOT)	399,07 €	55
LT 60 Jupiter 85/17 SW 70 ESM Kabel 3 m schwarz	1165135	3	Antriebe (MOT)	400,24 €	55
LT 60 Orion 40/17 DS 78 Kabel 1 m schwarz	1160080	4	Antriebe (MOT)	266,97 €	94
LT 60 Orion 40/17 DS 78 Kabel 3 m schwarz	1160092	4	Antriebe (MOT)	271,59 €	94
LT 60 Orion 40/17 DS 78/D Kabel 1 m schwarz	1160083	4	Antriebe (MOT)	266,97 €	94
LT 60 Orion 40/17 DS 78/D Kabel 3 m schwarz	1160094	4	Antriebe (MOT)	271,59 €	94
LT 60 Orion 40/17 DS 85 Kabel 1 m schwarz	1160082	3	Antriebe (MOT)	266,97 €	94
LT 60 Orion 40/17 DS 85 Kabel 3 m schwarz	1160095	3	Antriebe (MOT)	271,59 €	94
LT 60 Orion 40/17 SW 70 ESM Kabel 1 m schwarz	1160081	4	Antriebe (MOT)	266,97 €	55
LT 60 Orion 40/17 SW 70 ESM Kabel 2,5 m weiß	1160096	4	Antriebe (MOT)	270,41 €	55
LT 60 Orion 40/17 SW 70 ESM Kabel 3 m schwarz	1160089	4	Antriebe (MOT)	271,59 €	55
LT 60 Orion S 55/17 DS 78 Kabel 1 m schwarz	1161121	3	Antriebe (MOT)	309,82 €	94
LT 60 Orion S 55/17 DS 78 Kabel 3 m schwarz	1161136	3	Antriebe (MOT)	314,45 €	94
LT 60 Orion S 55/17 DS 78/D Kabel 1 m schwarz	1161122	3	Antriebe (MOT)	309,82 €	94
LT 60 Orion S 55/17 DS 78/D Kabel 3 m schwarz	1161137	3	Antriebe (MOT)	314,45 €	94
LT 60 Orion S 55/17 DS 85 Kabel 1 m schwarz	1161127	3	Antriebe (MOT)	309,82 €	94
LT 60 Orion S 55/17 DS 85 Kabel 3 m schwarz	1161139	3	Antriebe (MOT)	314,45 €	94
LT 60 Orion S 55/17 SW 70 ESM Kabel 1 m schwarz	1161120	3	Antriebe (MOT)	309,82 €	55
LT 60 Orion S 55/17 SW 70 ESM Kabel 2,5 m weiß	1161131	3	Antriebe (MOT)	313,27 €	55
LT 60 Orion S 55/17 SW 70 ESM Kabel 3 m schwarz	1161135	3	Antriebe (MOT)	314,45 €	55
LT 60 Sirius 80/12 DS 78 Kabel 1 m schwarz	1164141	3	Antriebe (MOT)	381,34 €	94
LT 60 Sirius 80/12 DS 78 Kabel 3 m schwarz	1164152	3	Antriebe (MOT)	385,96 €	94
LT 60 Sirius 80/12 DS 78/D Kabel 1 m schwarz	1164144	3	Antriebe (MOT)	381,34 €	94
LT 60 Sirius 80/12 DS 78/D Kabel 3 m schwarz	1164154	3	Antriebe (MOT)	385,96 €	94
LT 60 Sirius 80/12 DS 85 Kabel 1 m schwarz	1164143	3	Antriebe (MOT)	381,34 €	94
LT 60 Sirius 80/12 DS 85 Kabel 3 m schwarz	1164155	3	Antriebe (MOT)	385,96 €	94
LT 60 Sirius 80/12 NHK-Kompakt DS 78 Kabel 1 m schwarz	1164215	3	Antriebe (MOT)	475,62 €	95
LT 60 Sirius 80/12 NHK-Kompakt DS 78 Kabel 2,5 m weiß	1164216	3	Antriebe (MOT)	479,07 €	95

Artikelverzeichnis

Bezeichnung	Artikel Nr	Verkaufseinheit (VE)	Produktgruppe	Preis/Stück*	Seite
LT 60 Sirius 80/12 NHK-Kompakt DS 78 Kabel 3 m schwarz	1164217	3	Antriebe (MOT)	480,33 €	95
LT 60 Sirius 80/12 NHK-Kompakt DS 85 Kabel 1 m schwarz	1164198	3	Antriebe (MOT)	475,62 €	95
LT 60 Sirius 80/12 NHK-Kompakt DS 85 Kabel 2,5 m weiß	1164199	3	Antriebe (MOT)	479,07 €	95
LT 60 Sirius 80/12 NHK-Kompakt DS 85 Kabel 3 m schwarz	1164200	3	Antriebe (MOT)	480,33 €	95
LT 60 Sirius 80/12 NHK-Kompakt SW 70 ESM Kabel 1 m schwarz	1164193	3	Antriebe (MOT)	475,62 €	56
LT 60 Sirius 80/12 NHK-Kompakt SW 70 ESM Kabel 2,5 m weiß	1164194	3	Antriebe (MOT)	479,07 €	56
LT 60 Sirius 80/12 NHK-Kompakt SW 70 ESM Kabel 3 m schwarz	1164214	3	Antriebe (MOT)	480,33 €	56
LT 60 Sirius 80/12 SW 70 ESM Kabel 1 m schwarz	1164142	3	Antriebe (MOT)	381,34 €	55
LT 60 Sirius 80/12 SW 70 ESM Kabel 2,5 m weiß	1164156	3	Antriebe (MOT)	384,78 €	55
LT 60 Sirius 80/12 SW 70 ESM Kabel 3 m schwarz	1164213	3	Antriebe (MOT)	385,96 €	55
LT 60 Taurus 120/12 DS 78 Kabel 1 m schwarz	1167125	1	Antriebe (MOT)	495,79 €	94
LT 60 Taurus 120/12 DS 78 Kabel 3 m schwarz	1167136	1	Antriebe (MOT)	500,33 €	94
LT 60 Taurus 120/12 DS 78/D Kabel 1 m schwarz	1167126	1	Antriebe (MOT)	495,79 €	94
LT 60 Taurus 120/12 DS 78/D Kabel 3 m schwarz	1167137	1	Antriebe (MOT)	500,33 €	94
LT 60 Taurus 120/12 DS 85 Kabel 1 m schwarz	1167128	1	Antriebe (MOT)	495,79 €	94
LT 60 Taurus 120/12 DS 85 Kabel 3 m schwarz	1167139	1	Antriebe (MOT)	500,33 €	94
LT 60 Taurus 120/12 NHK-Kompakt DS 78 Kabel 1 m schwarz	1167160	1	Antriebe (MOT)	637,81 €	95
LT 60 Taurus 120/12 NHK-Kompakt DS 78 Kabel 2,5 m weiß	1167161	1	Antriebe (MOT)	641,25 €	95
LT 60 Taurus 120/12 NHK-Kompakt DS 78 Kabel 3 m schwarz	1167162	1	Antriebe (MOT)	642,34 €	95
LT 60 Taurus 120/12 NHK-Kompakt DS 85 Kabel 1 m schwarz	1167172	1	Antriebe (MOT)	637,81 €	95
LT 60 Taurus 120/12 NHK-Kompakt DS 85 Kabel 3 m schwarz	1167174	1	Antriebe (MOT)	642,34 €	95
LT 60 Taurus 120/12 NHK-Kompakt SW 70 ESM Kabel 1 m schwarz	1167156	1	Antriebe (MOT)	637,81 €	56
LT 60 Taurus 120/12 NHK-Kompakt SW 70 ESM Kabel 2,5 m weiß	1167157	1	Antriebe (MOT)	641,25 €	56
LT 60 Taurus 120/12 NHK-Kompakt SW 70 ESM Kabel 3 m schwarz	1167158	1	Antriebe (MOT)	642,34 €	56
LT 60 Taurus 120/12 SW 70 ESM Kabel 1 m schwarz	1167122	1	Antriebe (MOT)	495,79 €	55
LT 60 Taurus 120/12 SW 70 ESM Kabel 2,5 m weiß	1167120	1	Antriebe (MOT)	499,15 €	55
LT 60 Taurus 120/12 SW 70 ESM Kabel 3 m schwarz	1167135	1	Antriebe (MOT)	500,33 €	55
LT 60 Titan 100/12 DS 78 Kabel 1 m schwarz	1166150	1	Antriebe (MOT)	438,56 €	94
LT 60 Titan 100/12 DS 78 Kabel 3 m schwarz	1166162	1	Antriebe (MOT)	443,18 €	94
LT 60 Titan 100/12 DS 78/D Kabel 1 m schwarz	1166151	1	Antriebe (MOT)	438,56 €	94
LT 60 Titan 100/12 DS 78/D Kabel 3 m schwarz	1166164	1	Antriebe (MOT)	443,18 €	94
LT 60 Titan 100/12 DS 85 Kabel 1 m schwarz	1166153	1	Antriebe (MOT)	438,56 €	94
LT 60 Titan 100/12 DS 85 Kabel 3 m schwarz	1166165	1	Antriebe (MOT)	443,18 €	94
LT 60 Titan 100/12 NHK-Kompakt DS 78 Kabel 1 m schwarz	1166202	1	Antriebe (MOT)	580,58 €	95
LT 60 Titan 100/12 NHK-Kompakt DS 78 Kabel 2,5 m weiß	1166203	1	Antriebe (MOT)	583,94 €	95
LT 60 Titan 100/12 NHK-Kompakt DS 78 Kabel 3 m schwarz	1166229	1	Antriebe (MOT)	585,12 €	95
LT 60 Titan 100/12 NHK-Kompakt DS 85 Kabel 1 m schwarz	1166217	1	Antriebe (MOT)	580,58 €	95
LT 60 Titan 100/12 NHK-Kompakt DS 85 Kabel 3 m schwarz	1166238	1	Antriebe (MOT)	585,12 €	95
LT 60 Titan 100/12 NHK-Kompakt SW 70 ESM Kabel 1 m schwarz	1166196	1	Antriebe (MOT)	580,58 €	56
LT 60 Titan 100/12 NHK-Kompakt SW 70 ESM Kabel 2,5 m weiß	1166197	1	Antriebe (MOT)	583,94 €	56
LT 60 Titan 100/12 NHK-Kompakt SW 70 ESM Kabel 3 m schwarz	1166178	1	Antriebe (MOT)	585,12 €	56
LT 60 Titan 100/12 SW 70 ESM Kabel 1 m schwarz	1166154	1	Antriebe (MOT)	438,56 €	55
LT 60 Titan 100/12 SW 70 ESM Kabel 2,5 m weiß	1166166	1	Antriebe (MOT)	442,01 €	55
LT 60 Titan 100/12 SW 70 ESM Kabel 3 m schwarz	1166159	1	Antriebe (MOT)	443,18 €	55
LT 60 Vega 60/12 DS 78 Kabel 1 m schwarz	1162120	3	Antriebe (MOT)	324,28 €	94
LT 60 Vega 60/12 DS 78 Kabel 3 m schwarz	1162132	3	Antriebe (MOT)	328,90 €	94
LT 60 Vega 60/12 DS 78/D Kabel 1 m schwarz	1162123	3	Antriebe (MOT)	324,28 €	94
LT 60 Vega 60/12 DS 78/D Kabel 3 m schwarz	1162134	3	Antriebe (MOT)	328,90 €	94
LT 60 Vega 60/12 DS 85 Kabel 1 m schwarz	1162122	3	Antriebe (MOT)	324,28 €	94
LT 60 Vega 60/12 DS 85 Kabel 3 m schwarz	1162135	3	Antriebe (MOT)	328,90 €	94
LT 60 Vega 60/12 NHK-Kompakt DS 78 Kabel 1 m schwarz	1162166	3	Antriebe (MOT)	418,48 €	95
LT 60 Vega 60/12 NHK-Kompakt DS 78 Kabel 2,5 m weiß	1162167	3	Antriebe (MOT)	421,92 €	95
LT 60 Vega 60/12 NHK-Kompakt DS 78 Kabel 3 m schwarz	1162168	3	Antriebe (MOT)	423,02 €	95
LT 60 Vega 60/12 NHK-Kompakt DS 85 Kabel 1 m schwarz	1162186	3	Antriebe (MOT)	418,48 €	95
LT 60 Vega 60/12 NHK-Kompakt DS 85 Kabel 2,5 m weiß	1162187	3	Antriebe (MOT)	421,92 €	95
LT 60 Vega 60/12 NHK-Kompakt DS 85 Kabel 3 m schwarz	1162188	3	Antriebe (MOT)	423,02 €	95
LT 60 Vega 60/12 NHK-Kompakt SW 70 ESM Kabel 1 m schwarz	1162160	3	Antriebe (MOT)	418,48 €	56
LT 60 Vega 60/12 NHK-Kompakt SW 70 ESM Kabel 2,5 m weiß	1162161	3	Antriebe (MOT)	421,92 €	56
LT 60 Vega 60/12 NHK-Kompakt SW 70 ESM Kabel 3 m schwarz	1162162	3	Antriebe (MOT)	423,02 €	56
LT 60 Vega 60/12 SW 70 ESM Kabel 1 m schwarz	1162121	3	Antriebe (MOT)	324,28 €	55
LT 60 Vega 60/12 SW 70 ESM Kabel 2,5 m weiß	1162136	3	Antriebe (MOT)	327,64 €	55
LT 60 Vega 60/12 SW 70 ESM Kabel 3 m schwarz	1162129	3	Antriebe (MOT)	328,90 €	55
Maestria+ 50 io 10/17	auf Anfrage	auf Anfrage	Antriebe (MOT)	auf Anfrage	86
Maestria+ 50 io 10/32	auf Anfrage	auf Anfrage	Antriebe (MOT)	auf Anfrage	86
Maestria+ 50 io 15/17	auf Anfrage	auf Anfrage	Antriebe (MOT)	auf Anfrage	86
Maestria+ 50 io 15/32	auf Anfrage	auf Anfrage	Antriebe (MOT)	auf Anfrage	86
Maestria+ 50 io 25/17	auf Anfrage	auf Anfrage	Antriebe (MOT)	auf Anfrage	86
Maestria+ 50 io 35/17	auf Anfrage	auf Anfrage	Antriebe (MOT)	auf Anfrage	86
Maestria+ 50 io 6/17	auf Anfrage	auf Anfrage	Antriebe (MOT)	auf Anfrage	86
Maestria+ 50 io 6/32	auf Anfrage	auf Anfrage	Antriebe (MOT)	auf Anfrage	86
Maestria+ 50 WT 10/17	auf Anfrage	auf Anfrage	Antriebe (MOT)	auf Anfrage	90
Maestria+ 50 WT 10/32	auf Anfrage	auf Anfrage	Antriebe (MOT)	auf Anfrage	90
Maestria+ 50 WT 15/17	auf Anfrage	auf Anfrage	Antriebe (MOT)	auf Anfrage	90
Maestria+ 50 WT 15/32	auf Anfrage	auf Anfrage	Antriebe (MOT)	auf Anfrage	90
Maestria+ 50 WT 25/17	auf Anfrage	auf Anfrage	Antriebe (MOT)	auf Anfrage	90
Maestria+ 50 WT 35/17	auf Anfrage	auf Anfrage	Antriebe (MOT)	auf Anfrage	90

Artikelverzeichnis

Bezeichnung	Artikel Nr	Verkaufseinheit (VE)	Produktgruppe	Preis/Stück*	Seite
Maestria+ 50 WT 6/17	auf Anfrage	auf Anfrage	Antriebe (MOT)	auf Anfrage	90
Maestria+ 50 WT 6/32	auf Anfrage	auf Anfrage	Antriebe (MOT)	auf Anfrage	90
Markisen-Universallager LT mit Federring große Öse	9910009	1	Zubehör (MAC)	7,72 €	97
Markisen-Universallager LT mit Federring große Öse + Gewinde M6+M8	9910008	1	Zubehör (MAC)	11,34 €	97
Markisen-Universallager LT mit Federring kleine Öse	9910000	1	Zubehör (MAC)	7,72 €	97
Markisen-Universallager LT mit Federring kleine Öse + Gewinde M6+M8	9910001	1	Zubehör (MAC)	11,34 €	97
Mitnehmer LS 40 40 x 0,8	9147545	1	Zubehör (MAC)	2,34 €	57
Mitnehmer LS 40 40 x 0,8	9147545	1	Zubehör (MAC)	2,34 €	57
Mitnehmer LT 50 50 x 1,5	9707125	1	Zubehör (MAC)	4,03 €	96
Mitnehmer LT 50 B 60	9751011	1	Zubehör (MAC)	4,19 €	58
Mitnehmer LT 50 SRW 65 E-H/3	9751004	1	Zubehör (MAC)	4,19 €	58
Mitnehmer LT 50 SW 50 Selve Achtkantwelle	9705344	1	Zubehör (MAC)	4,19 €	58
Mitnehmer LT 50 SW 60 ED	9751001	1	Zubehör (MAC)	4,19 €	58
Mitnehmer LT 60 SW 70 ESM	9761002	1	Zubehör (MAC)	4,19 €	58
Montagering Schnellverbinder für SW 40	1780760	600	Zubehör (MAC)	0,58 €	65
Montagering Schnellverbinder für SW 40	1780811	2	Zubehör (MAC)	0,66 €	65
Montagering Schnellverbinder für SW 50	1780761	600	Zubehör (MAC)	0,58 €	65
Montagering Schnellverbinder für SW 50	1780812	2	Zubehör (MAC)	0,66 €	65
Montagering Schnellverbinder für SW 60	1780762	600	Zubehör (MAC)	0,50 €	65
Montagering Schnellverbinder für SW 60	1780813	2	Zubehör (MAC)	0,58 €	65
Monteurskoffer	1871324	1	Smart Home Produkte (CNC)	259,00 €	24
Nachrüstset magnetische Endlagen Elixo 35	9027387	1	Zugang Tore (GGM)	285,00 €	138
NHK-Kompakt Adapterlager (bis 85 Nm)	9910051	1	Zubehör (MAC)	11,59 €	62
NHK-Kompakt Adapterlager (bis 85 Nm)	9910051	1	Zubehör (MAC)	11,59 €	98
NHK-Kompakt Antriebslager 100 x 100	9706034	1	Zubehör (MAC)	8,23 €	62
NHK-Kompakt Einstellhilfe	9910019	1	Zubehör (MAC)	1,17 €	62
NHK-Kompakt Einstellhilfe	9910019	1	Zubehör (MAC)	1,17 €	98
NHK-Kompakt-Noppenlager 100 x 100	9708549	1	Zubehör (MAC)	8,06 €	62
Nina io	1805251	1	Steuerungen (CTR)	242,26 €	120
Nina Timer io	1811407	1	Steuerungen (CTR)	299,91 €	120
Ondeis 230 V AC	9016345	1	Steuerungen (CTR)	241,08 €	124
Ondeis 230 V AC	9016345	1	Steuerungen (CTR)	241,08 €	125
Ondeis 230 V AC	9016345	1	Steuerungen (CTR)	241,08 €	126
Ondeis 24 V DC	9016344	1	Großobjektsteuerungen (CBS)	241,08 €	126
Orea 50 RTS 10/17 DS 78 Kabel 3 m schwarz	1111061	4	Antriebe (MOT)	329,74 €	89
Orea 50 RTS 10/17 DS 78 Pass 0,5 m schwarz	1111066	4	Antriebe (MOT)	333,86 €	89
Orea 50 RTS 15/17 DS 78 Kabel 3 m schwarz	1112120	4	Antriebe (MOT)	339,49 €	89
Orea 50 RTS 15/17 DS 78 Pass 0,5 m schwarz	1112125	4	Antriebe (MOT)	343,61 €	89
Orea 50 RTS 15/17 DS 85 Kabel 3 m schwarz	1112121	4	Antriebe (MOT)	339,49 €	89
Orea 50 RTS 20/17 DS 78 Kabel 3 m schwarz	1113113	4	Antriebe (MOT)	358,90 €	89
Orea 50 RTS 20/17 DS 78 Pass 0,5 m schwarz	1113118	4	Antriebe (MOT)	362,93 €	89
Orea 50 RTS 20/17 DS 85 Kabel 3 m schwarz	1113114	4	Antriebe (MOT)	358,90 €	89
Orea 50 RTS 25/17 DS 78 Kabel 3 m schwarz	1114153	4	Antriebe (MOT)	373,52 €	89
Orea 50 RTS 25/17 DS 78 Pass 0,5 m schwarz	1114155	4	Antriebe (MOT)	377,72 €	89
Orea 50 RTS 25/17 DS 85 Kabel 3 m schwarz	1114161	4	Antriebe (MOT)	373,52 €	89
Orea 50 RTS 25/17 DS 85 Pass 0,5 m schwarz	1114163	4	Antriebe (MOT)	377,72 €	89
Orea 50 RTS 30/17 DS 78 Kabel 3 m schwarz	1115135	4	Antriebe (MOT)	388,14 €	89
Orea 50 RTS 30/17 DS 78 Pass 0,5 m schwarz	1115052	4	Antriebe (MOT)	392,18 €	89
Orea 50 RTS 30/17 DS 85 Kabel 3 m schwarz	1115144	4	Antriebe (MOT)	388,14 €	89
Orea 50 RTS 30/17 DS 85 Pass 0,5 m schwarz	1115053	4	Antriebe (MOT)	392,18 €	89
Orea 50 RTS 35/17 DS 78 Kabel 3 m schwarz	1116155	4	Antriebe (MOT)	402,68 €	89
Orea 50 RTS 35/17 DS 78 Pass 0,5 m schwarz	1116164	4	Antriebe (MOT)	406,88 €	89
Orea 50 RTS 35/17 DS 85 Kabel 3 m schwarz	1116162	4	Antriebe (MOT)	402,68 €	89
Orea 50 RTS 35/17 DS 85 Pass 0,5 m schwarz	1116163	4	Antriebe (MOT)	406,88 €	89
Orea 50 RTS 40/17 DS 78 Kabel 3 m schwarz	1117146	4	Antriebe (MOT)	417,39 €	89
Orea 50 RTS 40/17 DS 78 Pass 0,5 m schwarz	1117062	4	Antriebe (MOT)	421,42 €	89
Orea 50 RTS 40/17 DS 85 Kabel 3 m schwarz	1117153	4	Antriebe (MOT)	417,39 €	89
Orea 50 RTS 40/17 DS 85 Pass 0,5 m schwarz	1117063	4	Antriebe (MOT)	421,42 €	89
Orea 50 RTS 50/12 DS 78 Kabel 3 m schwarz	1118106	4	Antriebe (MOT)	446,46 €	89
Orea 50 RTS 50/12 DS 78 Pass 0,5 m schwarz	1118107	4	Antriebe (MOT)	450,58 €	89
Orea 50 RTS 50/12 DS 85 Kabel 3 m schwarz	1118114	4	Antriebe (MOT)	446,46 €	89
Orea 50 RTS 50/12 DS 85 Pass 0,5 m schwarz	1118115	4	Antriebe (MOT)	450,58 €	89
Orea 50 WT 10/17 DS 78 Kabel 3 m schwarz	1111118	4	Antriebe (MOT)	238,98 €	91
Orea 50 WT 15/17 DS 78 Kabel 3 m schwarz	1112207	4	Antriebe (MOT)	258,14 €	91
Orea 50 WT 15/17 DS 78 Pass 0,5 m schwarz	1112217	4	Antriebe (MOT)	262,01 €	91
Orea 50 WT 15/17 DS 85 Kabel 3 m schwarz	1112208	4	Antriebe (MOT)	258,14 €	91
Orea 50 WT 20/17 DS 78 Kabel 3 m schwarz	1113175	4	Antriebe (MOT)	276,55 €	91
Orea 50 WT 20/17 DS 78 Pass 0,5 m schwarz	1113185	4	Antriebe (MOT)	280,41 €	91
Orea 50 WT 20/17 DS 85 Kabel 3 m schwarz	1113176	4	Antriebe (MOT)	276,55 €	91
Orea 50 WT 20/17 DS 85 Pass 0,5 m schwarz	1113186	4	Antriebe (MOT)	280,41 €	91
Orea 50 WT 25/17 DS 78 Kabel 3 m schwarz	1114187	4	Antriebe (MOT)	290,41 €	91
Orea 50 WT 25/17 DS 78 Pass 0,5 m schwarz	1114197	4	Antriebe (MOT)	294,36 €	91
Orea 50 WT 25/17 DS 85 Pass 0,5 m schwarz	1114198	4	Antriebe (MOT)	294,36 €	91
Orea 50 WT 30/17 DS 78 Kabel 3 m schwarz	1115167	4	Antriebe (MOT)	304,19 €	91
Orea 50 WT 30/17 DS 78 Pass 0,5 m schwarz	1115177	4	Antriebe (MOT)	308,14 €	91
Orea 50 WT 30/17 DS 85 Kabel 3 m schwarz	1115168	4	Antriebe (MOT)	304,19 €	91

Artikelverzeichnis

Bezeichnung	Artikel Nr	Verkaufseinheit (VE)	Produktgruppe	Preis/Stück*	Seite
Orea 50 WT 30/17 DS 85 Pass 0,5 m schwarz	1115178	4	Antriebe (MOT)	308,14 €	91
Orea 50 WT 35/17 DS 78 Kabel 3 m schwarz	1116183	4	Antriebe (MOT)	318,14 €	91
Orea 50 WT 35/17 DS 78 Pass 0,5 m schwarz	1116193	4	Antriebe (MOT)	322,09 €	91
Orea 50 WT 35/17 DS 85 Kabel 3 m schwarz	1116184	4	Antriebe (MOT)	318,14 €	91
Orea 50 WT 35/17 DS 85 Pass 0,5 m schwarz	1116194	4	Antriebe (MOT)	322,09 €	91
Orea 50 WT 40/17 DS 78 Kabel 3 m schwarz	1117176	4	Antriebe (MOT)	331,84 €	91
Orea 50 WT 40/17 DS 78 Pass 0,5 m schwarz	1117186	4	Antriebe (MOT)	335,71 €	91
Orea 50 WT 40/17 DS 85 Kabel 3 m schwarz	1117177	4	Antriebe (MOT)	331,84 €	91
Orea 50 WT 40/17 DS 85 Pass 0,5 m schwarz	1117187	4	Antriebe (MOT)	335,71 €	91
Orea 50 WT 50/12 DS 78 Kabel 3 m schwarz	1118133	4	Antriebe (MOT)	359,49 €	91
Orea 50 WT 50/12 DS 78 Pass 0,5 m schwarz	1118143	4	Antriebe (MOT)	363,44 €	91
Orea 50 WT 50/12 DS 85 Kabel 3 m schwarz	1118134	4	Antriebe (MOT)	359,49 €	91
Orea 50 WT 50/12 DS 85 Pass 0,5 m schwarz	1118144	4	Antriebe (MOT)	363,44 €	91
Orea 50 WT 6/17 DS 78 Kabel 3 m schwarz	1110165	4	Antriebe (MOT)	234,19 €	91
Orea 50 WT 6/17 DS 78 Pass 0,5 m schwarz	1110175	4	Antriebe (MOT)	238,06 €	91
Orea 60 RTS 55/17 DS 78 Kabel 3 m schwarz	1181176	3	Antriebe (MOT)	465,96 €	89
Orea 60 RTS 55/17 DS 78 Pass 0,5 m schwarz	1181091	3	Antriebe (MOT)	470,16 €	89
Orea 60 RTS 55/17 DS 85 Kabel 3 m schwarz	1181174	3	Antriebe (MOT)	465,96 €	89
Orea 60 RTS 55/17 DS 85 Pass 0,5 m schwarz	1181092	3	Antriebe (MOT)	470,16 €	89
Orea 60 RTS 70/17 DS 78 Kabel 3 m schwarz	1182152	3	Antriebe (MOT)	509,74 €	89
Orea 60 RTS 70/17 DS 85 Kabel 3 m schwarz	1182149	3	Antriebe (MOT)	509,74 €	89
Orea 60 RTS 85/17 DS 78 Kabel 3 m schwarz	1183182	3	Antriebe (MOT)	553,69 €	89
Orea 60 RTS 85/17 DS 85 Kabel 3 m schwarz	1183183	3	Antriebe (MOT)	553,69 €	89
Orea 60 WT 100/12 DS 85 Kabel 3 m schwarz	1184099	1	Antriebe (MOT)	566,04 €	91
Orea 60 WT 120/12 DS 85 Kabel 3 m schwarz	1184100	1	Antriebe (MOT)	557,81 €	91
Orea 60 WT 55/17 DS 78 Kabel 3 m schwarz	1181195	3	Antriebe (MOT)	377,97 €	91
Orea 60 WT 55/17 DS 78 Pass 0,5 m schwarz	1181203	3	Antriebe (MOT)	381,84 €	91
Orea 60 WT 55/17 DS 85 Kabel 3 m schwarz	1181198	3	Antriebe (MOT)	377,97 €	91
Orea 60 WT 55/17 DS 85 Pass 0,5 m schwarz	1181206	3	Antriebe (MOT)	381,84 €	91
Orea 60 WT 70/17 DS 78 Kabel 3 m schwarz	1182167	3	Antriebe (MOT)	419,49 €	91
Orea 60 WT 70/17 DS 78 Pass 0,5 m schwarz	1182175	3	Antriebe (MOT)	423,35 €	91
Orea 60 WT 70/17 DS 85 Kabel 3 m schwarz	1182170	3	Antriebe (MOT)	419,49 €	91
Orea 60 WT 70/17 DS 85 Pass 0,5 m schwarz	1182178	3	Antriebe (MOT)	423,35 €	91
Orea 60 WT 85/17 DS 78 Kabel 3 m schwarz	1183181	3	Antriebe (MOT)	461,00 €	91
Orea 60 WT 85/17 DS 85 Kabel 3 m schwarz	1183165	3	Antriebe (MOT)	461,00 €	91
Öse für Kurbelgestänge mit Sechskant-Welle Länge 165 mm	9685136	1	Zubehör (MAC)	13,35 €	98
Öse für Kurbelgestänge mit Sechskantwelle Länge 63 mm	9016332	1	Zubehör (MAC)	6,80 €	98
Öse mit Sechskant NHK-Kompakt L=225 mm	9707754	1	Zubehör (MAC)	13,94 €	98
Öse mit Sechskant NHK-Kompakt L=425 mm	9708456	1	Zubehör (MAC)	15,79 €	98
Oximo 40 io 13/10 SW 40 x 0,6 Kabel 1 m schwarz	1040000	5	Antriebe (MOT)	309,49 €	43
Oximo 40 io 13/10 SW 40 x 0,6 Kabel 3 m schwarz	1040002	5	Antriebe (MOT)	314,19 €	43
Oximo 40 io 13/10 SW 40 x 0,6 Kabel 3 m weiß	1040004	5	Antriebe (MOT)	313,02 €	43
Oximo 40 io 13/10 SW 40 x 0,8 Kabel 1 m schwarz	1040001	5	Antriebe (MOT)	309,49 €	43
Oximo 40 io 13/10 SW 40 x 0,8 Kabel 3 m schwarz	1040003	5	Antriebe (MOT)	314,19 €	43
Oximo 40 io 13/10 SW 40 x 0,8 Kabel 3 m weiß	1040005	5	Antriebe (MOT)	313,02 €	43
Oximo 40 io 4/16 SW 40 x 0,6 Kabel 1 m schwarz	1030129	5	Antriebe (MOT)	279,82 €	43
Oximo 40 io 4/16 SW 40 x 0,6 Kabel 3 m schwarz	1030131	5	Antriebe (MOT)	284,53 €	43
Oximo 40 io 4/16 SW 40 x 0,6 Kabel 3 m weiß	1030133	5	Antriebe (MOT)	283,35 €	43
Oximo 40 io 4/16 SW 40 x 0,8 Kabel 1 m schwarz	1030130	5	Antriebe (MOT)	279,82 €	43
Oximo 40 io 4/16 SW 40 x 0,8 Kabel 3 m schwarz	1030132	5	Antriebe (MOT)	284,53 €	43
Oximo 40 io 4/16 SW 40 x 0,8 Kabel 3 m weiß	1030134	5	Antriebe (MOT)	283,35 €	43
Oximo 40 io 9/16 SW 40 x 0,6 Kabel 1 m schwarz	1038077	5	Antriebe (MOT)	294,70 €	43
Oximo 40 io 9/16 SW 40 x 0,6 Kabel 3 m schwarz	1038079	5	Antriebe (MOT)	299,40 €	43
Oximo 40 io 9/16 SW 40 x 0,6 Kabel 3 m weiß	1038081	5	Antriebe (MOT)	298,14 €	43
Oximo 40 io 9/16 SW 40 x 0,8 Kabel 1 m schwarz	1038078	5	Antriebe (MOT)	294,70 €	43
Oximo 40 io 9/16 SW 40 x 0,8 Kabel 3 m schwarz	1038080	5	Antriebe (MOT)	299,40 €	43
Oximo 40 io 9/16 SW 40 x 0,8 Kabel 3 m weiß	1038082	5	Antriebe (MOT)	298,14 €	43
Oximo 40 WireFree io 10/12	1241948	5	Antriebe (MOT)	588,48 €	44
Oximo 40 WireFree io 3/23	1241946	5	Antriebe (MOT)	553,86 €	44
Oximo 40 WireFree io 6/18	1241947	5	Antriebe (MOT)	571,17 €	44
Oximo 50 io 10/17 SW 50 Kabel 1 m schwarz	1037747	5	Antriebe (MOT)	279,66 €	45
Oximo 50 io 10/17 SW 50 Kabel 3 m schwarz	1037754	5	Antriebe (MOT)	284,36 €	45
Oximo 50 io 10/17 SW 50 Kabel 3 m weiß	1037768	5	Antriebe (MOT)	283,18 €	45
Oximo 50 io 10/17 SW 60 ED Kabel 1 m schwarz	1037748	5	Antriebe (MOT)	279,66 €	45
Oximo 50 io 10/17 SW 60 ED Kabel 3 m schwarz	1037755	5	Antriebe (MOT)	284,36 €	45
Oximo 50 io 10/17 SW 60 ED Kabel 3 m weiß	1037769	5	Antriebe (MOT)	283,18 €	45
Oximo 50 io 10/17 SW 70 ESM Kabel 1 m schwarz	1037749	5	Antriebe (MOT)	279,66 €	45
Oximo 50 io 10/17 SW 70 ESM Kabel 3 m schwarz	1037756	5	Antriebe (MOT)	284,36 €	45
Oximo 50 io 10/17 SW 70 ESM Kabel 3 m weiß	1037770	5	Antriebe (MOT)	283,18 €	45
Oximo 50 io 15/17 SW 50 Kabel 1 m schwarz	1039636	5	Antriebe (MOT)	289,49 €	45
Oximo 50 io 15/17 SW 50 Kabel 3 m schwarz	1039643	5	Antriebe (MOT)	294,19 €	45
Oximo 50 io 15/17 SW 50 Kabel 3 m weiß	1039657	5	Antriebe (MOT)	293,02 €	45
Oximo 50 io 15/17 SW 60 ED Kabel 1 m schwarz	1039637	5	Antriebe (MOT)	289,49 €	45
Oximo 50 io 15/17 SW 60 ED Kabel 3 m schwarz	1039644	5	Antriebe (MOT)	294,19 €	45
Oximo 50 io 15/17 SW 60 ED Kabel 3 m weiß	1039658	5	Antriebe (MOT)	293,02 €	45
Oximo 50 io 15/17 SW 70 ESM Kabel 1 m schwarz	1039638	5	Antriebe (MOT)	289,49 €	45

*Unverbindliche Preisempfehlung zzgl. gesetzl. MwSt.

Artikelverzeichnis

Bezeichnung	Artikel Nr	Verkaufseinheit (VE)	Produktgruppe	Preis/Stück*	Seite
Oximo 50 io 15/17 SW 70 ESM Kabel 3 m schwarz	1039645	5	Antriebe (MOT)	294,19 €	45
Oximo 50 io 15/17 SW 70 ESM Kabel 3 m weiß	1039659	5	Antriebe (MOT)	293,02 €	45
Oximo 50 io 20/17 SW 50 Kabel 1 m schwarz	1041686	5	Antriebe (MOT)	309,07 €	45
Oximo 50 io 20/17 SW 50 Kabel 3 m schwarz	1041693	5	Antriebe (MOT)	313,77 €	45
Oximo 50 io 20/17 SW 50 Kabel 3 m weiß	1041707	5	Antriebe (MOT)	312,60 €	45
Oximo 50 io 20/17 SW 60 ED Kabel 1 m schwarz	1041687	5	Antriebe (MOT)	309,07 €	45
Oximo 50 io 20/17 SW 60 ED Kabel 3 m schwarz	1041694	5	Antriebe (MOT)	313,77 €	45
Oximo 50 io 20/17 SW 60 ED Kabel 3 m weiß	1041708	5	Antriebe (MOT)	312,60 €	45
Oximo 50 io 20/17 SW 70 ESM Kabel 1 m schwarz	1041688	5	Antriebe (MOT)	309,07 €	45
Oximo 50 io 20/17 SW 70 ESM Kabel 3 m schwarz	1041695	5	Antriebe (MOT)	313,77 €	45
Oximo 50 io 20/17 SW 70 ESM Kabel 3 m weiß	1041709	5	Antriebe (MOT)	312,60 €	45
Oximo 50 io 30/17 SW 50 Kabel 1 m schwarz	1045560	5	Antriebe (MOT)	338,73 €	45
Oximo 50 io 30/17 SW 50 Kabel 3 m schwarz	1045567	5	Antriebe (MOT)	343,44 €	45
Oximo 50 io 30/17 SW 50 Kabel 3 m weiß	1045581	5	Antriebe (MOT)	342,26 €	45
Oximo 50 io 30/17 SW 60 ED Kabel 1 m schwarz	1045561	5	Antriebe (MOT)	338,73 €	45
Oximo 50 io 30/17 SW 60 ED Kabel 3 m schwarz	1045568	5	Antriebe (MOT)	343,44 €	45
Oximo 50 io 30/17 SW 60 ED Kabel 3 m weiß	1045582	5	Antriebe (MOT)	342,26 €	45
Oximo 50 io 30/17 SW 70 ESM Kabel 1 m schwarz	1045562	5	Antriebe (MOT)	338,73 €	45
Oximo 50 io 30/17 SW 70 ESM Kabel 3 m schwarz	1045569	5	Antriebe (MOT)	343,44 €	45
Oximo 50 io 30/17 SW 70 ESM Kabel 3 m weiß	1045583	5	Antriebe (MOT)	342,26 €	45
Oximo 50 io 40/17 SW 50 Kabel 1 m schwarz	1049647	5	Antriebe (MOT)	368,31 €	45
Oximo 50 io 40/17 SW 50 Kabel 3 m schwarz	1049654	5	Antriebe (MOT)	373,02 €	45
Oximo 50 io 40/17 SW 50 Kabel 3 m weiß	1049668	5	Antriebe (MOT)	371,76 €	45
Oximo 50 io 40/17 SW 60 ED Kabel 1 m schwarz	1049648	5	Antriebe (MOT)	368,31 €	45
Oximo 50 io 40/17 SW 60 ED Kabel 3 m schwarz	1049655	5	Antriebe (MOT)	373,02 €	45
Oximo 50 io 40/17 SW 60 ED Kabel 3 m weiß	1049669	5	Antriebe (MOT)	371,76 €	45
Oximo 50 io 40/17 SW 70 ESM Kabel 3 m schwarz	1049649	5	Antriebe (MOT)	368,31 €	45
Oximo 50 io 40/17 SW 70 ESM Kabel 3 m weiß	1049656	5	Antriebe (MOT)	373,02 €	45
Oximo 50 io 40/17 SW 70 ESM Kabel 3 m weiß	1049671	5	Antriebe (MOT)	371,76 €	45
Oximo 50 io 6/17 SW 50 Kabel 1 m schwarz	1032778	5	Antriebe (MOT)	263,94 €	45
Oximo 50 io 6/17 SW 50 Kabel 3 m schwarz	1032785	5	Antriebe (MOT)	268,65 €	45
Oximo 50 io 6/17 SW 50 Kabel 3 m weiß	1032799	5	Antriebe (MOT)	267,47 €	45
Oximo 50 io 6/17 SW 60 ED Kabel 1 m schwarz	1032779	5	Antriebe (MOT)	263,94 €	45
Oximo 50 io 6/17 SW 60 ED Kabel 3 m schwarz	1032786	5	Antriebe (MOT)	268,65 €	45
Oximo 50 io 6/17 SW 60 ED Kabel 3 m weiß	1032800	5	Antriebe (MOT)	267,47 €	45
Oximo 50 io 6/17 SW 70 ESM Kabel 1 m schwarz	1032780	5	Antriebe (MOT)	263,94 €	45
Oximo 50 io 6/17 SW 70 ESM Kabel 3 m schwarz	1032787	5	Antriebe (MOT)	268,65 €	45
Oximo 50 io 6/17 SW 70 ESM Kabel 3 m weiß	1032801	5	Antriebe (MOT)	267,47 €	45
Oximo 50 WT 10/17 SW 50 Kabel 1 m schwarz	1037603	5	Antriebe (MOT)	212,26 €	49
Oximo 50 WT 10/17 SW 50 Kabel 3 m schwarz	1037610	5	Antriebe (MOT)	216,80 €	49
Oximo 50 WT 10/17 SW 50 Kabel 3 m weiß	1037624	5	Antriebe (MOT)	215,62 €	49
Oximo 50 WT 10/17 SW 60 ED Kabel 1 m schwarz	1037604	5	Antriebe (MOT)	212,26 €	49
Oximo 50 WT 10/17 SW 60 ED Kabel 3 m schwarz	1037611	5	Antriebe (MOT)	216,80 €	49
Oximo 50 WT 10/17 SW 60 ED Kabel 3 m weiß	1037625	5	Antriebe (MOT)	215,62 €	49
Oximo 50 WT 10/17 SW 70 ESM Kabel 1 m schwarz	1037605	5	Antriebe (MOT)	212,26 €	49
Oximo 50 WT 10/17 SW 70 ESM Kabel 3 m schwarz	1037612	5	Antriebe (MOT)	216,80 €	49
Oximo 50 WT 10/17 SW 70 ESM Kabel 3 m weiß	1037626	5	Antriebe (MOT)	215,62 €	49
Oximo 50 WT 15/17 SW 50 Kabel 1 m schwarz	1039518	5	Antriebe (MOT)	221,76 €	49
Oximo 50 WT 15/17 SW 50 Kabel 3 m schwarz	1039525	5	Antriebe (MOT)	226,21 €	49
Oximo 50 WT 15/17 SW 50 Kabel 3 m weiß	1039539	5	Antriebe (MOT)	225,03 €	49
Oximo 50 WT 15/17 SW 60 ED Kabel 1 m schwarz	1039519	5	Antriebe (MOT)	221,76 €	49
Oximo 50 WT 15/17 SW 60 ED Kabel 3 m schwarz	1039526	5	Antriebe (MOT)	226,21 €	49
Oximo 50 WT 15/17 SW 60 ED Kabel 3 m weiß	1039540	5	Antriebe (MOT)	225,03 €	49
Oximo 50 WT 15/17 SW 70 ESM Kabel 1 m schwarz	1039520	5	Antriebe (MOT)	221,76 €	49
Oximo 50 WT 15/17 SW 70 ESM Kabel 3 m schwarz	1039527	5	Antriebe (MOT)	226,21 €	49
Oximo 50 WT 15/17 SW 70 ESM Kabel 3 m weiß	1039541	5	Antriebe (MOT)	225,03 €	49
Oximo 50 WT 20/17 SW 50 Kabel 1 m schwarz	1041545	5	Antriebe (MOT)	240,58 €	49
Oximo 50 WT 20/17 SW 50 Kabel 3 m schwarz	1041552	5	Antriebe (MOT)	245,12 €	49
Oximo 50 WT 20/17 SW 50 Kabel 3 m weiß	1041566	5	Antriebe (MOT)	243,94 €	49
Oximo 50 WT 20/17 SW 60 ED Kabel 1 m schwarz	1041546	5	Antriebe (MOT)	240,58 €	49
Oximo 50 WT 20/17 SW 60 ED Kabel 3 m schwarz	1041553	5	Antriebe (MOT)	245,12 €	49
Oximo 50 WT 20/17 SW 60 ED Kabel 3 m weiß	1041567	5	Antriebe (MOT)	243,94 €	49
Oximo 50 WT 20/17 SW 70 ESM Kabel 1 m schwarz	1041547	5	Antriebe (MOT)	240,58 €	49
Oximo 50 WT 20/17 SW 70 ESM Kabel 3 m schwarz	1041554	5	Antriebe (MOT)	245,12 €	49
Oximo 50 WT 20/17 SW 70 ESM Kabel 3 m weiß	1041568	5	Antriebe (MOT)	243,94 €	49
Oximo 50 WT 30/17 SW 50 Kabel 1 m schwarz	1045461	5	Antriebe (MOT)	268,90 €	49
Oximo 50 WT 30/17 SW 50 Kabel 3 m schwarz	1045468	5	Antriebe (MOT)	273,35 €	49
Oximo 50 WT 30/17 SW 50 Kabel 3 m weiß	1045482	5	Antriebe (MOT)	272,18 €	49
Oximo 50 WT 30/17 SW 60 ED Kabel 1 m schwarz	1045462	5	Antriebe (MOT)	268,90 €	49
Oximo 50 WT 30/17 SW 60 ED Kabel 3 m schwarz	1045469	5	Antriebe (MOT)	273,35 €	49
Oximo 50 WT 30/17 SW 60 ED Kabel 3 m weiß	1045483	5	Antriebe (MOT)	272,18 €	49
Oximo 50 WT 30/17 SW 70 ESM Kabel 1 m schwarz	1045463	5	Antriebe (MOT)	268,90 €	49
Oximo 50 WT 30/17 SW 70 ESM Kabel 3 m schwarz	1045470	5	Antriebe (MOT)	273,35 €	49
Oximo 50 WT 30/17 SW 70 ESM Kabel 3 m weiß	1045484	5	Antriebe (MOT)	272,18 €	49
Oximo 50 WT 40/17 SW 50 Kabel 1 m schwarz	1049554	5	Antriebe (MOT)	297,13 €	49
Oximo 50 WT 40/17 SW 50 Kabel 3 m schwarz	1049561	5	Antriebe (MOT)	301,67 €	49

Artikelverzeichnis

Bezeichnung	Artikel Nr	Verkaufseinheit (VE)	Produktgruppe	Preis/Stück*	Seite
Oximo 50 WT 40/17 SW 50 Kabel 3 m weiß	1049575	5	Antriebe (MOT)	300,50 €	49
Oximo 50 WT 40/17 SW 60 ED Kabel 1 m schwarz	1049555	5	Antriebe (MOT)	297,13 €	49
Oximo 50 WT 40/17 SW 60 ED Kabel 3 m schwarz	1049562	5	Antriebe (MOT)	301,67 €	49
Oximo 50 WT 40/17 SW 60 ED Kabel 3 m weiß	1049576	5	Antriebe (MOT)	300,50 €	49
Oximo 50 WT 40/17 SW 70 ESM Kabel 1 m schwarz	1049556	5	Antriebe (MOT)	297,13 €	49
Oximo 50 WT 40/17 SW 70 ESM Kabel 3 m schwarz	1049563	5	Antriebe (MOT)	301,67 €	49
Oximo 50 WT 40/17 SW 70 ESM Kabel 3 m weiß	1049577	5	Antriebe (MOT)	300,50 €	49
Oximo 50 WT 6/17 SW 50 Kabel 1 m schwarz	1032599	5	Antriebe (MOT)	197,05 €	49
Oximo 50 WT 6/17 SW 50 Kabel 3 m schwarz	1032606	5	Antriebe (MOT)	201,67 €	49
Oximo 50 WT 6/17 SW 50 Kabel 3 m weiß	1032620	5	Antriebe (MOT)	200,50 €	49
Oximo 50 WT 6/17 SW 60 ED Kabel 1 m schwarz	1032600	5	Antriebe (MOT)	197,05 €	49
Oximo 50 WT 6/17 SW 60 ED Kabel 3 m schwarz	1032607	5	Antriebe (MOT)	201,67 €	49
Oximo 50 WT 6/17 SW 60 ED Kabel 3 m weiß	1032621	5	Antriebe (MOT)	200,50 €	49
Oximo 50 WT 6/17 SW 70 ESM Kabel 1 m schwarz	1032601	5	Antriebe (MOT)	197,05 €	49
Oximo 50 WT 6/17 SW 70 ESM Kabel 3 m schwarz	1032608	5	Antriebe (MOT)	201,67 €	49
Oximo 50 WT 6/17 SW 70 ESM Kabel 3 m weiß	1032622	5	Antriebe (MOT)	200,50 €	49
Pergola 50 io 30/17 Kabel 3 m schwarz	1045657	4	Antriebe (MOT)	459,07 €	87
Pergola 50 io 30/17 Pass S 0,5 m schwarz	1240657	5	Antriebe (MOT)	463,35 €	87
Pergola 50 io 40/17 Kabel 3 m schwarz	1049750	4	Antriebe (MOT)	490,24 €	87
Pergola 50 io 40/17 Pass S 0,5 m schwarz	1240658	5	Antriebe (MOT)	494,53 €	87
Pergola 50 io 50/12 Kabel 3 m schwarz	1051388	4	Antriebe (MOT)	521,17 €	87
Pergola 50 io 50/12 Pass S 0,5 m schwarz	1240659	5	Antriebe (MOT)	525,45 €	87
Pergola 60 io 55/17 Kabel 3 m schwarz	1161190	4	Antriebe (MOT)	542,01 €	87
Pergola 60 io 55/17 Pass S 0,5 m schwarz	auf Anfrage	auf Anfrage	Antriebe (MOT)	auf Anfrage	87
Phoenix Quickcon-one Leitungsverbinder Q 0,75	9015404	10	Zubehör (MAC)	14,45 €	73
QuickCopy	9019596	1	Zubehör (MAC)	103,69 €	131
RS100 Hybrid io 10/17 SW 60 ED Kabel 2,5 m weiß	1240420	5	Antriebe (MOT)	311,34 €	42
RS100 Hybrid io 15/17 SW 60 ED Kabel 2,5 m weiß	1240421	5	Antriebe (MOT)	320,16 €	42
RS100 Hybrid io 20/17 SW 60 ED Kabel 2,5 m weiß	1240422	5	Antriebe (MOT)	337,81 €	42
RS100 Hybrid io 6/17 SW 60 ED Kabel 2,5 m weiß	1240419	5	Antriebe (MOT)	297,30 €	42
RS100 io 10/17 SW 50 Kabel 3 m schwarz	1038036	5	Antriebe (MOT)	312,34 €	40
RS100 io 10/17 SW 50 Kabel 3 m weiß	1038035	5	Antriebe (MOT)	311,34 €	40
RS100 io 10/17 SW 60 ED Kabel 3 m schwarz	1038032	5	Antriebe (MOT)	312,34 €	40
RS100 io 10/17 SW 60 ED Kabel 3 m weiß	1033247	5	Antriebe (MOT)	311,34 €	40
RS100 io 10/17 SW 70 ESM Kabel 3 m schwarz	1038044	5	Antriebe (MOT)	312,34 €	40
RS100 io 10/17 SW 70 ESM Kabel 3 m weiß	1038043	5	Antriebe (MOT)	311,34 €	40
RS100 io 15/17 SW 50 Kabel 3 m schwarz	1039970	5	Antriebe (MOT)	321,17 €	40
RS100 io 15/17 SW 50 Kabel 3 m weiß	1039969	5	Antriebe (MOT)	320,08 €	40
RS100 io 15/17 SW 60 ED Kabel 3 m schwarz	1039966	5	Antriebe (MOT)	321,17 €	40
RS100 io 15/17 SW 60 ED Kabel 3 m weiß	1033248	5	Antriebe (MOT)	320,08 €	40
RS100 io 15/17 SW 70 ESM Kabel 3 m schwarz	1039978	5	Antriebe (MOT)	321,17 €	40
RS100 io 15/17 SW 70 ESM Kabel 3 m weiß	1039977	5	Antriebe (MOT)	320,08 €	40
RS100 io 20/17 SW 50 Kabel 3 m schwarz	1041948	5	Antriebe (MOT)	338,73 €	40
RS100 io 20/17 SW 50 Kabel 3 m weiß	1041947	5	Antriebe (MOT)	337,64 €	40
RS100 io 20/17 SW 60 ED Kabel 3 m schwarz	1041944	5	Antriebe (MOT)	338,73 €	40
RS100 io 20/17 SW 60 ED Kabel 3 m weiß	1033249	5	Antriebe (MOT)	337,64 €	40
RS100 io 20/17 SW 70 ESM Kabel 3 m schwarz	1041956	5	Antriebe (MOT)	338,73 €	40
RS100 io 20/17 SW 70 ESM Kabel 3 m weiß	1041955	5	Antriebe (MOT)	337,64 €	40
RS100 io 6/17 SW 50 Kabel 3 m schwarz	1033276	5	Antriebe (MOT)	298,39 €	40
RS100 io 6/17 SW 50 Kabel 3 m weiß	1033275	5	Antriebe (MOT)	297,22 €	40
RS100 io 6/17 SW 60 ED Kabel 3 m schwarz	1033272	5	Antriebe (MOT)	298,39 €	40
RS100 io 6/17 SW 60 ED Kabel 3 m weiß	1033246	5	Antriebe (MOT)	297,22 €	40
RS100 io 6/17 SW 70 ESM Kabel 3 m schwarz	1033284	5	Antriebe (MOT)	298,39 €	40
RS100 io 6/17 SW 70 ESM Kabel 3 m weiß	1033283	5	Antriebe (MOT)	297,22 €	40
RS100 Solar io 10/12 SW60 Kit INST	1245895	1	Antriebe (MOT)	512,50 €	41
RS100 Solar io 15/12 SW60 Kit INST	1245896	1	Antriebe (MOT)	642,00 €	41
RS100 Solar io 20/12 SW60 Kit INST	1245897	1	Antriebe (MOT)	687,00 €	41
RS100 Solar io 3/15 SW60 Kit INST	1245893	1	Antriebe (MOT)	497,50 €	41
RS100 Solar io 6/15 SW60 Kit INST	1245894	1	Antriebe (MOT)	505,50 €	41
Schnellverbinder 1-gliedrig für Welle SW 40/50/60	1780757	300	Zubehör (MAC)	3,35 €	65
Schnellverbinder 1-gliedrig für Welle SW 40/50/60	1780808	1	Zubehör (MAC)	3,61 €	65
Schnellverbinder 1-gliedrig für Welle SW 60 + Winkelbegr.	1780782	300	Zubehör (MAC)	3,77 €	65
Schnellverbinder 1-gliedrig für Welle SW 60 + Winkelbegrenzer	1780814	1	Zubehör (MAC)	3,94 €	65
Schnellverbinder 2-gliedrig für Welle SW 40	1780758	300	Zubehör (MAC)	4,95 €	65
Schnellverbinder 2-gliedrig für Welle SW 40	1780809	1	Zubehör (MAC)	5,37 €	65
Schnellverbinder 2-gliedrig für Welle SW 50/60	1780759	300	Zubehör (MAC)	4,78 €	65
Schnellverbinder 2-gliedrig für Welle SW 50/60	1780810	1	Zubehör (MAC)	5,29 €	65
Schnellverbinder 2-gliedrig für Welle SW 60 + Winkelbegr.	1780784	300	Zubehör (MAC)	5,37 €	65
Schnellverbinder 2-gliedrig für Welle SW 60 + Winkelbegrenzer	1780815	1	Zubehör (MAC)	5,71 €	65
Schnellverbinder S 1-gliedrig für Welle SW 40	9019987	250	Zubehör (MAC)	3,94 €	67
Schnellverbinder S 1-gliedrig für Welle SW 40	9020067	1	Zubehör (MAC)	4,28 €	67
Schnellverbinder S 1-gliedrig für Welle SW 50/60	9019978	250	Zubehör (MAC)	3,77 €	67
Schnellverbinder S 1-gliedrig für Welle SW 50/60	9020068	1	Zubehör (MAC)	4,11 €	67
Schnellverbinder S 1-gliedrig für Welle SW 60+Winkelbegrenzer	9020071	1	Zubehör (MAC)	4,45 €	67
Schnellverbinder S 1-gliedrig Welle SW60 + Winkelbegrenzer	9019980	250	Zubehör (MAC)	4,11 €	67
Schnellverbinder S 2-gliedrig für Welle SW 40	9019988	250	Zubehör (MAC)	5,45 €	67

Artikelverzeichnis

Bezeichnung	Artikel Nr	Verkaufseinheit (VE)	Produktgruppe	Preis/Stück*	Seite
Schnellverbinder S 2-gliedrig für Welle SW 40	9020069	1	Zubehör (MAC)	5,96 €	67
Schnellverbinder S 2-gliedrig für Welle SW 50/60	9019981	250	Zubehör (MAC)	5,29 €	67
Schnellverbinder S 2-gliedrig für Welle SW 50/60	9020070	1	Zubehör (MAC)	5,71 €	67
Schnellverbinder S 2-gliedrig für Welle SW 60+Winkelbegrenzer	9020072	1	Zubehör (MAC)	6,04 €	67
Schnellverbinder S 2-gliedrig Welle SW60 + Winkelbegrenzer	9019982	250	Zubehör (MAC)	5,62 €	67
Schnellverbinder S 3-gliedrig für Welle SW 50/60	9026672	160	Zubehör (MAC)	6,04 €	67
Schnellverbinder S 3-gliedrig Welle SW 50/60	9026712	1	Zubehör (MAC)	6,63 €	67
Schnellverbinder S 4-gliedrig für Welle SW 50/60	9026673	120	Zubehör (MAC)	6,63 €	68
Schnellverbinder S 4-gliedrig Welle SW 50/60	9026713	1	Zubehör (MAC)	7,30 €	68
Schnellverbinder S 5-gliedrig für Welle SW 50/60	9026674	100	Zubehör (MAC)	8,82 €	68
Schnellverbinder S 5-gliedrig Welle SW 50/60	9026714	1	Zubehör (MAC)	9,74 €	68
Schwarzer Deckel für 9 014 158 und 9 014 159	9014160	1	Ersatzteile (SPP)	0,58 €	112
Schwarzer Deckel für 9 014 158 und 9 014 159	9014160	1	Ersatzteile (SPP)	0,58 €	112
Set&Go io	9017035	1	Steuerungen (CTR)	190,33 €	19
Sicherungsbügel	9701624	1	Zubehör (MAC)	1,50 €	113
Situo 1 A/M io II Pure	1870721	1	Steuerungen (CTR)	100,16 €	118
Situo 1 io Arctic II	1870323	1	Steuerungen (CTR)	80,58 €	118
Situo 1 io Iron II	1870315	1	Steuerungen (CTR)	80,58 €	118
Situo 1 io Natural II	1870319	1	Steuerungen (CTR)	80,58 €	118
Situo 1 io Pure II	1870311	1	Steuerungen (CTR)	69,07 €	118
Situo 1 Variation io Iron II	1811635	1	Steuerungen (CTR)	97,89 €	118
Situo 1 Variation io Pure II	1811634	1	Steuerungen (CTR)	86,38 €	118
Situo 5 Bi-radio io/RTS Pure	1811728	1	Steuerungen (CTR)	115,29 €	119
Situo 5 io Arctic II	1870339	1	Steuerungen (CTR)	103,69 €	118
Situo 5 io Iron II	1870331	1	Steuerungen (CTR)	103,69 €	118
Situo 5 io Natural II	1870335	1	Steuerungen (CTR)	103,69 €	118
Situo 5 io Pure II	1870327	1	Steuerungen (CTR)	92,18 €	118
Situo 5 Variation A/M io Iron II	1811637	1	Steuerungen (CTR)	126,80 €	118
Situo 5 Variation A/M io Pure II	1811636	1	Steuerungen (CTR)	115,29 €	118
Smooove 1 IN io Black Shine	1811094	1	Steuerungen (CTR)	57,64 €	116
Smooove 1 IN io Pure Shine	1811093	1	Steuerungen (CTR)	57,64 €	116
Smooove 1 IN io Silver Shine	1811095	1	Steuerungen (CTR)	69,07 €	116
Smooove A/M IN io Black Shine	1811102	1	Steuerungen (CTR)	71,92 €	116
Smooove A/M IN io Pure Shine	1811101	1	Steuerungen (CTR)	71,92 €	116
Smooove A/M IN io Silver Shine	1811103	1	Steuerungen (CTR)	83,52 €	116
Smooove Befestigungsplatte für andere Schalterprogramme	9016911	10	Zubehör (MAC)	1,34 €	134
Smooove Duo IN	1800536	1	Steuerungen (CTR)	28,31 €	130
Smooove Duo Taster IN	1800537	1	Steuerungen (CTR)	28,31 €	130
Smooove Duo VB IN	1800538	1	Steuerungen (CTR)	33,27 €	130
Smooove Origin 4 IN io	1870958	1	Steuerungen (CTR)	84,87 €	117
Smooove Origin IN io Pure	1811221	1	Steuerungen (CTR)	54,70 €	117
Smooove Origin io Pure inkl. Somfy Smooove Rahmen Pure	1811066	1	Steuerungen (CTR)	57,64 €	117
Smooove RS 100 IN io Black Shine	1811319	1	Steuerungen (CTR)	57,64 €	116
Smooove RS 100 IN io Pure Shine	1811318	1	Steuerungen (CTR)	57,64 €	116
Smooove RS 100 IN io Pure Shine inkl. 2 Befestigungsplatten	1811720	1	Steuerungen (CTR)	53,61 €	116
Smooove RS 100 IN io Silver Shine	1811320	1	Steuerungen (CTR)	69,07 €	116
Smooove RS 100 io Pure Shine inkl. Smooove Rahmen Pure	1811717	1	Steuerungen (CTR)	56,46 €	116
Smooove Uno A/M io Black	1811406	1	Steuerungen (CTR)	144,11 €	123
Smooove Uno A/M io Pure	1811404	1	Steuerungen (CTR)	144,11 €	123
Smooove Uno A/M io Pure inkl. Smooove Rahmen Pure	1811405	1	Steuerungen (CTR)	146,97 €	123
Smooove Uno IN	1800533	1	Steuerungen (CTR)	20,08 €	130
Smooove Uno Taster IN	1800534	1	Steuerungen (CTR)	20,08 €	130
Smooove Uno VB IN	1800535	1	Steuerungen (CTR)	25,12 €	130
Soliris io 1W Wind-Sonnen-Sensor 230 V mit Regensensorsanschluss Kabel 5 m schwarz lose	1870531	1	Steuerungen (CTR)	221,34 €	124
Soliris io 1W Wind-Sonnen-Sensor 230 V mit Regensensorsanschluss, ohne Kabel	1870532	1	Steuerungen (CTR)	211,00 €	124
Soliris Sensor (ohne Steuergerät und Kabel)	9154080	1	Steuerungen (CTR)	71,59 €	131
Soliris Smooove Uno Pure White Kit	1818317	1	Steuerungen (CTR)	287,81 €	131
Soliris Smooove Uno Pure White Kit inkl. Smooove Rahmen Pure	1818318	1	Steuerungen (CTR)	290,75 €	131
Soliris Smooove Uno Pure White ohne Rahmen	1818313	1	Steuerungen (CTR)	216,13 €	131
Somfy Smooove Rahmen Amber Bamboo	9015026	1	Zubehör (MAC)	23,02 €	134
Somfy Smooove Rahmen Black	9015023	1	Zubehör (MAC)	10,92 €	134
Somfy Smooove Rahmen Cherry	9015236	1	Zubehör (MAC)	23,02 €	134
Somfy Smooove Rahmen Doppelrahmen Pure	9015238	1	Zubehör (MAC)	5,79 €	134
Somfy Smooove Rahmen Light Bamboo	9015027	1	Zubehör (MAC)	23,02 €	134
Somfy Smooove Rahmen Pure	9015022	1	Zubehör (MAC)	2,85 €	134
Somfy Smooove Rahmen Silver Mat	9015025	1	Zubehör (MAC)	10,92 €	134
Somfy Smooove Rahmen Walnut	9015237	1	Zubehör (MAC)	23,02 €	134
Sunea 40 Screen io 13/10 Kabel 10 m schwarz	1025133	3	Antriebe (MOT)	312,85 €	81
Sunea 40 Screen io 13/10 Kabel 5 m schwarz	1025132	3	Antriebe (MOT)	301,84 €	81
Sunea 40 Screen io 3/30 Kabel 5 m schwarz	1025122	3	Antriebe (MOT)	291,17 €	81
Sunea 40 Screen io 4/16 Kabel 10 m schwarz	1025126	3	Antriebe (MOT)	287,05 €	81
Sunea 40 Screen io 9/16 Kabel 10 m schwarz	1025130	3	Antriebe (MOT)	300,08 €	81
Sunea 40 Screen io 9/16 Kabel 5 m schwarz	1025129	3	Antriebe (MOT)	288,98 €	81
Sunea 40 Solar io 10/12 Kit FHW	1241891	1	Antriebe (MOT)	627,93 €	82
Sunea 40 Solar io 6/18 Kit FHW	1241890	1	Antriebe (MOT)	614,50 €	82
Sunea 50 io 20/17 DS 78 Kabel 3 m schwarz	1113232	4	Antriebe (MOT)	382,09 €	84

*Unverbindliche Preisempfehlung zzgl. gesetzl. MwSt.

Artikelverzeichnis

Bezeichnung	Artikel Nr	Verkaufseinheit (VE)	Produktgruppe	Preis/Stück*	Seite
Sunea 50 io 25/17 DS 78 Kabel 3 m schwarz	1114254	4	Antriebe (MOT)	397,81 €	84
Sunea 50 io 30/17 DS 78 Kabel 3 m schwarz	1115227	4	Antriebe (MOT)	413,27 €	84
Sunea 50 io 35/17 DS 78 Kabel 3 m schwarz	1116264	4	Antriebe (MOT)	428,82 €	84
Sunea 50 io 35/17 DS 85 Kabel 3 m schwarz	1116285	4	Antriebe (MOT)	428,82 €	84
Sunea 50 io 40/17 DS 78 Kabel 3 m schwarz	1117251	4	Antriebe (MOT)	444,45 €	84
Sunea 50 io 50/12 DS 78 Kabel 3 m schwarz	1118193	4	Antriebe (MOT)	475,37 €	84
Sunea 50 NHK io 20/17 Kabel 3 m schwarz	1242887	1	Antriebe (MOT)	515,62 €	85
Sunea 50 NHK io 30/17 Kabel 3 m schwarz	1242888	1	Antriebe (MOT)	547,72 €	85
Sunea 50 NHK io 40/12 Kabel 3 m schwarz	1242890	1	Antriebe (MOT)	579,82 €	85
Sunea 50 NHK io 50/12 Kabel 3 m schwarz	1242892	1	Antriebe (MOT)	611,67 €	85
Sunea 50 Screen io 10/17 DS 78 Kabel 3 m schwarz	1111168	4	Antriebe (MOT)	291,42 €	83
Sunea 50 Screen io 10/17 RH DS 78 Kabel 3 m schwarz	auf Anfrage	4	Antriebe (MOT)	auf Anfrage	83
Sunea 50 Screen io 15/17 DS 78 Kabel 3 m schwarz	1112267	4	Antriebe (MOT)	300,08 €	83
Sunea 50 Screen io 15/17 RH DS 78 Kabel 3 m schwarz	auf Anfrage	4	Antriebe (MOT)	auf Anfrage	83
Sunea 50 Screen io 6/17 DS 78 Kabel 3 m schwarz	1110211	4	Antriebe (MOT)	277,72 €	83
Sunea 50 Screen io 6/17 RH DS 78 Kabel 3 m schwarz	auf Anfrage	4	Antriebe (MOT)	auf Anfrage	83
Sunea 60 io 120/12 DS 78 Kabel 3 m schwarz	1184141	1	Antriebe (MOT)	698,23 €	84
Sunea 60 io 120/12 DS 85 Kabel 3 m schwarz	1184142	1	Antriebe (MOT)	698,23 €	84
Sunea 60 io 55/17 DS 78 Kabel 3 m schwarz	1181253	3	Antriebe (MOT)	496,21 €	84
Sunea 60 io 55/17 DS 85 Kabel 3 m schwarz	1181267	3	Antriebe (MOT)	496,21 €	84
Sunea 60 io 70/17 DS 78 Kabel 3 m schwarz	1182220	3	Antriebe (MOT)	542,76 €	84
Sunea 60 io 70/17 DS 85 Kabel 3 m schwarz	1182224	3	Antriebe (MOT)	542,76 €	84
Sunea 60 io 85/17 DS 78 Kabel 3 m schwarz	1183188	3	Antriebe (MOT)	589,49 €	84
Sunea 60 io 85/17 DS 85 Kabel 3 m schwarz	1183190	3	Antriebe (MOT)	589,49 €	84
Sunis WireFree II io	1818285	1	Steuerungen (CTR)	109,57 €	124
Sunis WireFree II io	1818285	1	Steuerungen (CTR)	109,57 €	130
Sunis WireFree II io	1818285	1	Steuerungen (CTR)	109,57 €	131
Sunis WireFree II io	1818285	1	Steuerungen (CTR)	109,57 €	131
TaHoma EnOcean USB Modul	1824033	1	Smart Home Produkte (CNC)	68,06 €	23
TaHoma Switch	1870594	1	Smart Home Produkte (CNC)	167,20 €	23
TaHoma Switch Ethernet-Adapter (LAN)	9028054	1	Smart Home Produkte (CNC)	30,00 €	23
TaHoma Switch USB-Adapter für EnOcean	9028113	1	Smart Home Produkte (CNC)	35,00 €	23
Thermis WireFree II io	1870848	1	Smart Home Produkte (CNC)	109,57 €	124
Umrüstkammer mit 10er Vierkant + Schrauben (bis 25 Nm)	9910014	1	Zubehör (MAC)	5,54 €	61
Universal Montage- und Einstellkabel	9015971	1	Zubehör (MAC)	112,18 €	73
Universal Montage- und Einstellkabel	9015971	1	Zubehör (MAC)	112,18 €	100
Universal Montage- und Einstellkabel	9015971	1	Zubehör (MAC)	112,18 €	113
Universal-Antriebslager mit Federring kleine Öse	9410715	1	Zubehör (MAC)	6,88 €	60
Universallager NHK-Kompakt + 2 Schrauben	9910040	1	Zubehör (MAC)	11,08 €	62
Universallager NHK-Kompakt + 2 Schrauben	9910040	1	Zubehör (MAC)	11,08 €	98
Universalrahmen G	9018668	1	Zugang Tore (GGM)	29,24 €	134
Unterputz-Empfänger Rollläden io	1822660	1	Steuerungen (CTR)	137,39 €	121
Verlängerungsstück für Öse Sechskant-Welle L=330 mm	9420659	1	Zubehör (MAC)	7,72 €	63
Verlängerungsstück für Öse Sechskant-Welle L=330 mm	9420659	1	Zubehör (MAC)	7,72 €	99
Zwischenstück 15 mm zur J4 Schaltfühlerverlängerung	9014159	1	Zubehör (MAC)	1,25 €	112
Zwischenstück 15 mm zur J4 Schaltfühlerverlängerung	9014159	1	Zubehör (MAC)	1,25 €	112

Artikelnummernverzeichnis

Artikel Nr	Bezeichnung	Verkaufs- einheit (VE)	Produktgruppe	Preis/Stück*	Seite
1021441	Altus 40 RTS 4/16 SW 40 x 0,6 Kabel 3 m weiß	5	Antriebe (MOT)	283,18 €	46
1021442	Altus 40 RTS 4/16 SW 40 x 0,8 Kabel 3 m weiß	5	Antriebe (MOT)	283,18 €	46
1021445	Altus 40 RTS 4/16 SW 40 x 0,6 Kabel 3 m schwarz	5	Antriebe (MOT)	284,36 €	46
1021448	Altus 40 RTS 4/16 SW 40 x 0,8 Kabel 3 m schwarz	5	Antriebe (MOT)	284,36 €	46
1021466	Altus 40 RTS 4/16 SW 40 x 0,6 Kabel 1 m schwarz	5	Antriebe (MOT)	279,57 €	46
1021467	Altus 40 RTS 4/16 SW 40 x 0,8 Kabel 1 m schwarz	5	Antriebe (MOT)	279,57 €	46
1021473	LS 40 S 4/16 SW 40 x 0,6 Kabel 2,5 m weiß	5	Antriebe (MOT)	211,34 €	48
1021474	LS 40 S 4/16 SW 40 x 0,8 Kabel 2,5 m weiß	5	Antriebe (MOT)	211,34 €	48
1021475	LS 40 S 4/16 SW 40 x 0,6 Kabel 3 m schwarz	5	Antriebe (MOT)	212,60 €	48
1021476	LS 40 S 4/16 SW 40 x 0,8 Kabel 3 m schwarz	5	Antriebe (MOT)	212,60 €	48
1021478	LS 40 4/16 SW 40 x 0,6 Kabel 1 m schwarz	5	Antriebe (MOT)	192,18 €	48
1021479	LS 40 4/16 SW 40 x 0,8 Kabel 1 m schwarz	5	Antriebe (MOT)	192,18 €	48
1021480	LS 40 4/16 SW 40 x 0,6 Kabel 2,5 m weiß	5	Antriebe (MOT)	195,87 €	48
1021481	LS 40 4/16 40 x 0,8 Kabel 2,5 m weiß	5	Antriebe (MOT)	195,87 €	48
1021482	LS 40 4/16 40 x 0,6 Kabel 3 m schwarz	5	Antriebe (MOT)	197,13 €	48
1021483	LS 40 4/16 40 x 0,8 Kabel 3 m schwarz	5	Antriebe (MOT)	197,13 €	48
1023372	Altus 40 RTS 9/16 SW 40 x 0,6 Kabel 3 m weiß	5	Antriebe (MOT)	297,89 €	46
1023373	Altus 40 RTS 9/16 SW 40 x 0,8 Kabel 3 m weiß	5	Antriebe (MOT)	297,89 €	46
1023376	Altus 40 RTS 9/16 SW 40 x 0,6 Kabel 3 m schwarz	5	Antriebe (MOT)	299,15 €	46
1023379	Altus 40 RTS 9/16 SW 40 x 0,8 Kabel 3 m schwarz	5	Antriebe (MOT)	299,15 €	46
1023390	Altus 40 RTS 9/16 SW 40 x 0,6 Kabel 1 m schwarz	5	Antriebe (MOT)	294,45 €	46
1023391	Altus 40 RTS 9/16 SW 40 x 0,8 Kabel 1 m schwarz	5	Antriebe (MOT)	294,45 €	46
1023394	LS 40 9/16 40 x 0,6 Kabel 1 m schwarz	5	Antriebe (MOT)	207,64 €	48
1023395	LS 40 9/16 40 x 0,8 Kabel 1 m schwarz	5	Antriebe (MOT)	207,64 €	48
1023396	LS 40 9/16 40x1,0 Kabel 1 m schwarz	5	Antriebe (MOT)	207,64 €	48
1023397	LS 40 9/16 40 x 0,6 Kabel 2,5 m weiß	5	Antriebe (MOT)	211,34 €	48
1023398	LS 40 9/16 40 x 0,8 Kabel 2,5 m weiß	5	Antriebe (MOT)	211,34 €	48
1023399	LS 40 9/16 40x1,0 Kabel 2,5 m weiß	5	Antriebe (MOT)	211,34 €	48
1023400	LS 40 9/16 40 x 0,6 Kabel 3 m schwarz	5	Antriebe (MOT)	212,60 €	48
1023401	LS 40 9/16 40 x 0,8 Kabel 3 m schwarz	5	Antriebe (MOT)	212,60 €	48
1023402	LS 40 9/16 40 x 1,0 Kabel 3 m schwarz	5	Antriebe (MOT)	212,60 €	48
1024207	Altus 40 RTS 13/10 SW 40 x 0,6 Kabel 3 m weiß	5	Antriebe (MOT)	312,76 €	46
1024208	Altus 40 RTS 13/10 SW 40 x 0,8 Kabel 3 m weiß	5	Antriebe (MOT)	312,76 €	46
1024211	Altus 40 RTS 13/10 SW 40 x 0,6 Kabel 3 m schwarz	5	Antriebe (MOT)	313,86 €	46
1024214	Altus 40 RTS 13/10 SW 40 x 0,8 Kabel 3 m schwarz	5	Antriebe (MOT)	313,86 €	46
1024216	Altus 40 RTS 13/10 SW 40 x 0,6 Kabel 1 m schwarz	5	Antriebe (MOT)	309,15 €	46
1024217	Altus 40 RTS 13/10 SW 40 x 0,8 Kabel 1 m schwarz	5	Antriebe (MOT)	309,15 €	46
1024220	LS 40 13/10 40 x 0,6 Kabel 1 m schwarz	5	Antriebe (MOT)	223,10 €	48
1024221	LS 40 13/10 40 x 0,8 Kabel 1 m schwarz	5	Antriebe (MOT)	223,10 €	48
1024222	LS 40 13/10 40 x 0,6 Kabel 2,5 m weiß	5	Antriebe (MOT)	226,71 €	48
1024223	LS 40 13/10 40 x 0,8 Kabel 2,5 m weiß	5	Antriebe (MOT)	226,71 €	48
1024224	LS 40 13/10 40 x 0,6 Kabel 3 m schwarz	5	Antriebe (MOT)	228,06 €	48
1024225	LS 40 13/10 40 x 0,8 Kabel 3 m schwarz	5	Antriebe (MOT)	228,06 €	48
1025122	Sunea 40 Screen io 3/30 Kabel 5 m schwarz	3	Antriebe (MOT)	291,17 €	81
1025126	Sunea 40 Screen io 4/16 Kabel 10 m schwarz	3	Antriebe (MOT)	287,05 €	81
1025129	Sunea 40 Screen io 9/16 Kabel 5 m schwarz	3	Antriebe (MOT)	288,98 €	81
1025130	Sunea 40 Screen io 9/16 Kabel 10 m schwarz	3	Antriebe (MOT)	300,08 €	81
1025132	Sunea 40 Screen io 13/10 Kabel 5 m schwarz	3	Antriebe (MOT)	301,84 €	81
1025133	Sunea 40 Screen io 13/10 Kabel 10 m schwarz	3	Antriebe (MOT)	312,85 €	81
1030129	Oximo 40 io 4/16 SW 40 x 0,6 Kabel 1 m schwarz	5	Antriebe (MOT)	279,82 €	43
1030130	Oximo 40 io 4/16 SW 40 x 0,8 Kabel 1 m schwarz	5	Antriebe (MOT)	279,82 €	43
1030131	Oximo 40 io 4/16 SW 40 x 0,6 Kabel 3 m schwarz	5	Antriebe (MOT)	284,53 €	43
1030132	Oximo 40 io 4/16 SW 40 x 0,8 Kabel 3 m schwarz	5	Antriebe (MOT)	284,53 €	43
1030133	Oximo 40 io 4/16 SW 40 x 0,6 Kabel 3 m weiß	5	Antriebe (MOT)	283,35 €	43
1030134	Oximo 40 io 4/16 SW 40 x 0,8 Kabel 3 m weiß	5	Antriebe (MOT)	283,35 €	43
1032321	Altus 50 RTS 6/17 DS 78 Kabel 3 m schwarz	4	Antriebe (MOT)	268,39 €	88
1032325	Altus 50 RTS 6/17 DS 78 Pass 0,5 m schwarz	4	Antriebe (MOT)	272,60 €	88
1032344	LT 50 Start 6/17 SW 60 ED Kabel 1 m schwarz	5	Antriebe (MOT)	161,25 €	52
1032345	LT 50 Start 6/17 SW 60 ED Kabel 3 m schwarz	5	Antriebe (MOT)	165,79 €	52
1032346	LT 50 Start 6/17 SW 60 ED Kabel 2,5 m weiß	5	Antriebe (MOT)	164,61 €	52
1032348	LT 50 Start 6/17 SW 50 Kabel 1 m schwarz	5	Antriebe (MOT)	161,25 €	52
1032357	LT 50 Start 6/17 DS 78 Pass 0,5 m schwarz	4	Antriebe (MOT)	169,82 €	92
1032359	LT 50 Start 6/17 DS 78 Kabel 1 m schwarz	4	Antriebe (MOT)	161,25 €	92
1032367	LT 50 Start 6/17 SW 70 ESM Kabel 1 m schwarz	5	Antriebe (MOT)	161,25 €	52
1032510	LT 50 Start 6/17 SW 50 Kabel 3 m schwarz	5	Antriebe (MOT)	165,79 €	52
1032563	LT 50 Start 6/17 SW 50 Kabel 2,5 m weiß	5	Antriebe (MOT)	164,61 €	52
1032599	Oximo 50 WT 6/17 SW 50 Kabel 1 m schwarz	5	Antriebe (MOT)	197,05 €	49
1032600	Oximo 50 WT 6/17 SW 60 ED Kabel 1 m schwarz	5	Antriebe (MOT)	197,05 €	49
1032601	Oximo 50 WT 6/17 SW 70 ESM Kabel 1 m schwarz	5	Antriebe (MOT)	197,05 €	49
1032606	Oximo 50 WT 6/17 SW 50 Kabel 3 m schwarz	5	Antriebe (MOT)	201,67 €	49
1032607	Oximo 50 WT 6/17 SW 60 ED Kabel 3 m schwarz	5	Antriebe (MOT)	201,67 €	49

*Unverbindliche Preisempfehlung zzgl. gesetzl. MwSt.

Artikelnummernverzeichnis

Artikel Nr	Bezeichnung	Verkaufs- einheit (VE)	Produktgruppe	Preis/Stück*	Seite
1032608	Oximo 50 WT 6/17 SW 70 ESM Kabel 3 m schwarz	5	Antriebe (MOT)	201,67 €	49
1032620	Oximo 50 WT 6/17 SW 50 Kabel 3 m weiß	5	Antriebe (MOT)	200,50 €	49
1032621	Oximo 50 WT 6/17 SW 60 ED Kabel 3 m weiß	5	Antriebe (MOT)	200,50 €	49
1032622	Oximo 50 WT 6/17 SW 70 ESM Kabel 3 m weiß	5	Antriebe (MOT)	200,50 €	49
1032778	Oximo 50 io 6/17 SW 50 Kabel 1 m schwarz	5	Antriebe (MOT)	263,94 €	45
1032779	Oximo 50 io 6/17 SW 60 ED Kabel 1 m schwarz	5	Antriebe (MOT)	263,94 €	45
1032780	Oximo 50 io 6/17 SW 70 ESM Kabel 1 m schwarz	5	Antriebe (MOT)	263,94 €	45
1032785	Oximo 50 io 6/17 SW 50 Kabel 3 m schwarz	5	Antriebe (MOT)	268,65 €	45
1032786	Oximo 50 io 6/17 SW 60 ED Kabel 3 m schwarz	5	Antriebe (MOT)	268,65 €	45
1032787	Oximo 50 io 6/17 SW 70 ESM Kabel 3 m schwarz	5	Antriebe (MOT)	268,65 €	45
1032799	Oximo 50 io 6/17 SW 50 Kabel 3 m weiß	5	Antriebe (MOT)	267,47 €	45
1032800	Oximo 50 io 6/17 SW 60 ED Kabel 3 m weiß	5	Antriebe (MOT)	267,47 €	45
1032801	Oximo 50 io 6/17 SW 70 ESM Kabel 3 m weiß	5	Antriebe (MOT)	267,47 €	45
1033246	RS100 io 6/17 SW 60 ED Kabel 3 m weiß	5	Antriebe (MOT)	297,22 €	40
1033247	RS100 io 10/17 SW 60 ED Kabel 3 m weiß	5	Antriebe (MOT)	311,34 €	40
1033248	RS100 io 15/17 SW 60 ED Kabel 3 m weiß	5	Antriebe (MOT)	320,08 €	40
1033249	RS100 io 20/17 SW 60 ED Kabel 3 m weiß	5	Antriebe (MOT)	337,64 €	40
1033272	RS100 io 6/17 SW 60 ED Kabel 3 m schwarz	5	Antriebe (MOT)	298,39 €	40
1033275	RS100 io 6/17 SW 50 Kabel 3 m weiß	5	Antriebe (MOT)	297,22 €	40
1033276	RS100 io 6/17 SW 50 Kabel 3 m schwarz	5	Antriebe (MOT)	298,39 €	40
1033283	RS100 io 6/17 SW 70 ESM Kabel 3 m weiß	5	Antriebe (MOT)	297,22 €	40
1033284	RS100 io 6/17 SW 70 ESM Kabel 3 m schwarz	5	Antriebe (MOT)	298,39 €	40
1035081	LT 50 Jet 8/17 SW 60 ED Kabel 1 m schwarz	5	Antriebe (MOT)	168,82 €	52
1035082	LT 50 Jet 8/17 SW 70 ESM Kabel 1 m schwarz	5	Antriebe (MOT)	168,82 €	52
1035086	LT 50 Jet 8/17 DS 78 Kabel 1 m schwarz	4	Antriebe (MOT)	168,82 €	92
1035088	LT 50 Jet 8/17 SW 60 ED Kabel 3 m schwarz	5	Antriebe (MOT)	173,35 €	52
1035089	LT 50 Jet 8/17 SW 70 ESM Kabel 3 m schwarz	5	Antriebe (MOT)	173,35 €	52
1035093	LT 50 Jet 8/17 DS 78 Kabel 3 m schwarz	4	Antriebe (MOT)	173,35 €	92
1035094	LT 50 Jet 8/17 SW 60 ED Kabel 2,5 m weiß	5	Antriebe (MOT)	172,26 €	52
1035096	LT 50 Jet 8/17 SW 70 ESM Kabel 2,5 m weiß	5	Antriebe (MOT)	172,26 €	52
1035097	LT 50 Jet 8/17 SW 50 Kabel 1 m schwarz	5	Antriebe (MOT)	168,82 €	52
1035103	LT 50 Jet 8/17 SW 50 Kabel 2,5 m weiß	5	Antriebe (MOT)	172,26 €	52
1035104	LT 50 Jet 8/17 SW 50 Kabel 3 m schwarz	5	Antriebe (MOT)	173,35 €	52
1035108	LT 50 Jet 8/17 DS 78 Pass 0,5 m schwarz	4	Antriebe (MOT)	177,39 €	92
1035118	LT 50 Jet 8/17 NHK-Kompakt SW 60 ED Kabel 1 m schwarz	4	Antriebe (MOT)	263,18 €	54
1035119	LT 50 Jet 8/17 NHK-Kompakt SW 60 ED Kabel 2,5 m weiß	4	Antriebe (MOT)	266,55 €	54
1035120	LT 50 Jet 8/17 NHK-Kompakt SW 60 ED Kabel 3 m schwarz	4	Antriebe (MOT)	267,72 €	54
1035122	LT 50 Jet 8/17 NHK-Kompakt SW 70 ESM Kabel 1 m schwarz	4	Antriebe (MOT)	263,18 €	54
1035123	LT 50 Jet 8/17 NHK-Kompakt SW 70 ESM Kabel 2,5 m weiß	4	Antriebe (MOT)	266,55 €	54
1035124	LT 50 Jet 8/17 NHK-Kompakt SW 70 ESM Kabel 3 m schwarz	4	Antriebe (MOT)	267,72 €	54
1035142	LT 50 Jet 8/17 NHK-Kompakt DS 78 Kabel 1 m schwarz	4	Antriebe (MOT)	263,18 €	93
1035150	LT 50 Jet 8/17 NHK-Kompakt SW 50 Kabel 1 m schwarz	4	Antriebe (MOT)	263,18 €	54
1035151	LT 50 Jet 8/17 NHK-Kompakt SW 50 Kabel 2,5 m weiß	4	Antriebe (MOT)	266,55 €	54
1035152	LT 50 Jet 8/17 NHK-Kompakt SW 50 Kabel 3 m schwarz	4	Antriebe (MOT)	267,72 €	54
1037286	Altus 50 RTS 10/17 DS 78 Kabel 3 m schwarz	4	Antriebe (MOT)	284,11 €	88
1037301	LT 50 Ceres 10/17 SW 60 ED Kabel 1 m schwarz	5	Antriebe (MOT)	176,38 €	52
1037302	LT 50 Ceres 10/17 SW 70 ESM Kabel 1 m schwarz	5	Antriebe (MOT)	176,38 €	52
1037306	LT 50 Ceres 10/17 DS 78 Kabel 1 m schwarz	4	Antriebe (MOT)	176,38 €	92
1037308	LT 50 Ceres 10/17 SW 60 ED Kabel 3 m schwarz	5	Antriebe (MOT)	181,00 €	52
1037309	LT 50 Ceres 10/17 SW 70 ESM Kabel 3 m schwarz	5	Antriebe (MOT)	181,00 €	52
1037313	LT 50 Ceres 10/17 DS 78 Kabel 3 m schwarz	4	Antriebe (MOT)	181,00 €	92
1037314	LT 50 Ceres 10/17 SW 60 ED Kabel 2,5 m weiß	5	Antriebe (MOT)	179,74 €	52
1037316	LT 50 Ceres 10/17 SW 70 ESM Kabel 2,5 m weiß	5	Antriebe (MOT)	179,74 €	52
1037317	LT 50 Ceres 10/17 SW 50 Kabel 1 m schwarz	5	Antriebe (MOT)	176,38 €	52
1037322	LT 50 Ceres 10/17 SW 50 Kabel 2,5 m weiß	5	Antriebe (MOT)	179,74 €	52
1037324	LT 50 Ceres 10/17 SW 50 Kabel 3 m schwarz	5	Antriebe (MOT)	181,00 €	52
1037328	LT 50 Ceres 10/17 DS 78 Pass 0,5 m schwarz	4	Antriebe (MOT)	185,03 €	92
1037603	Oximo 50 WT 10/17 SW 50 Kabel 1 m schwarz	5	Antriebe (MOT)	212,26 €	49
1037604	Oximo 50 WT 10/17 SW 60 ED Kabel 1 m schwarz	5	Antriebe (MOT)	212,26 €	49
1037605	Oximo 50 WT 10/17 SW 70 ESM Kabel 1 m schwarz	5	Antriebe (MOT)	212,26 €	49
1037610	Oximo 50 WT 10/17 SW 50 Kabel 3 m schwarz	5	Antriebe (MOT)	216,80 €	49
1037611	Oximo 50 WT 10/17 SW 60 ED Kabel 3 m schwarz	5	Antriebe (MOT)	216,80 €	49
1037612	Oximo 50 WT 10/17 SW 70 ESM Kabel 3 m schwarz	5	Antriebe (MOT)	216,80 €	49
1037624	Oximo 50 WT 10/17 SW 50 Kabel 3 m weiß	5	Antriebe (MOT)	215,62 €	49
1037625	Oximo 50 WT 10/17 SW 60 ED Kabel 3 m weiß	5	Antriebe (MOT)	215,62 €	49
1037626	Oximo 50 WT 10/17 SW 70 ESM Kabel 3 m weiß	5	Antriebe (MOT)	215,62 €	49
1037747	Oximo 50 io 10/17 SW 50 Kabel 1 m schwarz	5	Antriebe (MOT)	279,66 €	45
1037748	Oximo 50 io 10/17 SW 60 ED Kabel 1 m schwarz	5	Antriebe (MOT)	279,66 €	45
1037749	Oximo 50 io 10/17 SW 70 ESM Kabel 1 m schwarz	5	Antriebe (MOT)	279,66 €	45
1037754	Oximo 50 io 10/17 SW 50 Kabel 3 m schwarz	5	Antriebe (MOT)	284,36 €	45

*Unverbindliche Preisempfehlung zzgl. gesetzl. MwSt.

Artikelnummernverzeichnis

Artikel Nr	Bezeichnung	Verkaufs- einheit (VE)	Produktgruppe	Preis/Stück*	Seite
1037755	Oximo 50 io 10/17 SW 60 ED Kabel 3 m schwarz	5	Antriebe (MOT)	284,36 €	45
1037756	Oximo 50 io 10/17 SW 70 ESM Kabel 3 m schwarz	5	Antriebe (MOT)	284,36 €	45
1037768	Oximo 50 io 10/17 SW 50 Kabel 3 m weiß	5	Antriebe (MOT)	283,18 €	45
1037769	Oximo 50 io 10/17 SW 60 ED Kabel 3 m weiß	5	Antriebe (MOT)	283,18 €	45
1037770	Oximo 50 io 10/17 SW 70 ESM Kabel 3 m weiß	5	Antriebe (MOT)	283,18 €	45
1038032	RS100 io 10/17 SW 60 ED Kabel 3 m schwarz	5	Antriebe (MOT)	312,34 €	40
1038035	RS100 io 10/17 SW 50 Kabel 3 m weiß	5	Antriebe (MOT)	311,34 €	40
1038036	RS100 io 10/17 SW 50 Kabel 3 m schwarz	5	Antriebe (MOT)	312,34 €	40
1038043	RS100 io 10/17 SW 70 ESM Kabel 3 m weiß	5	Antriebe (MOT)	311,34 €	40
1038044	RS100 io 10/17 SW 70 ESM Kabel 3 m schwarz	5	Antriebe (MOT)	312,34 €	40
1038077	Oximo 40 io 9/16 SW 40 x 0,6 Kabel 1 m schwarz	5	Antriebe (MOT)	294,70 €	43
1038078	Oximo 40 io 9/16 SW 40 x 0,8 Kabel 1 m schwarz	5	Antriebe (MOT)	294,70 €	43
1038079	Oximo 40 io 9/16 SW 40 x 0,6 Kabel 3 m schwarz	5	Antriebe (MOT)	299,40 €	43
1038080	Oximo 40 io 9/16 SW 40 x 0,8 Kabel 3 m schwarz	5	Antriebe (MOT)	299,40 €	43
1038081	Oximo 40 io 9/16 SW 40 x 0,6 Kabel 3 m weiß	5	Antriebe (MOT)	298,14 €	43
1038082	Oximo 40 io 9/16 SW 40 x 0,8 Kabel 3 m weiß	5	Antriebe (MOT)	298,14 €	43
1039253	Altus 50 RTS 15/17 DS 78 Kabel 3 m schwarz	4	Antriebe (MOT)	293,94 €	88
1039257	Altus 50 RTS 15/17 DS 78 Pass 0,5 m schwarz	4	Antriebe (MOT)	298,14 €	88
1039258	Altus 50 RTS 15/17 DS 85 Pass 0,5 m schwarz	4	Antriebe (MOT)	298,14 €	88
1039301	LT 50 Atlas 15/17 SW 60 ED Kabel 1 m schwarz	5	Antriebe (MOT)	186,04 €	52
1039302	LT 50 Atlas 15/17 SW 70 ESM Kabel 1 m schwarz	5	Antriebe (MOT)	186,04 €	52
1039306	LT 50 Atlas 15/17 DS 78 Kabel 1 m schwarz	4	Antriebe (MOT)	186,04 €	92
1039308	LT 50 Atlas 15/17 SW 60 ED Kabel 3 m schwarz	5	Antriebe (MOT)	190,58 €	52
1039309	LT 50 Atlas 15/17 SW 70 ESM Kabel 3 m schwarz	5	Antriebe (MOT)	190,58 €	52
1039313	LT 50 Atlas 15/17 DS 78 Kabel 3 m schwarz	4	Antriebe (MOT)	190,58 €	92
1039314	LT 50 Atlas 15/17 SW 60 ED Kabel 2,5 m weiß	5	Antriebe (MOT)	189,49 €	52
1039316	LT 50 Atlas 15/17 SW 70 ESM Kabel 2,5 m weiß	5	Antriebe (MOT)	189,49 €	52
1039317	LT 50 Atlas 15/17 SW 50 Kabel 1 m schwarz	5	Antriebe (MOT)	186,04 €	52
1039318	LT 50 Atlas 15/17 DS 78 Pass 0,5 m schwarz	4	Antriebe (MOT)	194,61 €	92
1039325	LT 50 Atlas 15/17 SW 50 Kabel 2,5 m weiß	5	Antriebe (MOT)	189,49 €	52
1039326	LT 50 Atlas 15/17 SW 50 Kabel 3 m schwarz	5	Antriebe (MOT)	190,58 €	52
1039518	Oximo 50 WT 15/17 SW 50 Kabel 1 m schwarz	5	Antriebe (MOT)	221,76 €	49
1039519	Oximo 50 WT 15/17 SW 60 ED Kabel 1 m schwarz	5	Antriebe (MOT)	221,76 €	49
1039520	Oximo 50 WT 15/17 SW 70 ESM Kabel 1 m schwarz	5	Antriebe (MOT)	221,76 €	49
1039525	Oximo 50 WT 15/17 SW 50 Kabel 3 m schwarz	5	Antriebe (MOT)	226,21 €	49
1039526	Oximo 50 WT 15/17 SW 60 ED Kabel 3 m schwarz	5	Antriebe (MOT)	226,21 €	49
1039527	Oximo 50 WT 15/17 SW 70 ESM Kabel 3 m schwarz	5	Antriebe (MOT)	226,21 €	49
1039539	Oximo 50 WT 15/17 SW 50 Kabel 3 m weiß	5	Antriebe (MOT)	225,03 €	49
1039540	Oximo 50 WT 15/17 SW 60 ED Kabel 3 m weiß	5	Antriebe (MOT)	225,03 €	49
1039541	Oximo 50 WT 15/17 SW 70 ESM Kabel 3 m weiß	5	Antriebe (MOT)	225,03 €	49
1039636	Oximo 50 io 15/17 SW 50 Kabel 1 m schwarz	5	Antriebe (MOT)	289,49 €	45
1039637	Oximo 50 io 15/17 SW 60 ED Kabel 1 m schwarz	5	Antriebe (MOT)	289,49 €	45
1039638	Oximo 50 io 15/17 SW 70 ESM Kabel 1 m schwarz	5	Antriebe (MOT)	289,49 €	45
1039643	Oximo 50 io 15/17 SW 50 Kabel 3 m schwarz	5	Antriebe (MOT)	294,19 €	45
1039644	Oximo 50 io 15/17 SW 60 ED Kabel 3 m schwarz	5	Antriebe (MOT)	294,19 €	45
1039645	Oximo 50 io 15/17 SW 70 ESM Kabel 3 m schwarz	5	Antriebe (MOT)	294,19 €	45
1039657	Oximo 50 io 15/17 SW 50 Kabel 3 m weiß	5	Antriebe (MOT)	293,02 €	45
1039658	Oximo 50 io 15/17 SW 60 ED Kabel 3 m weiß	5	Antriebe (MOT)	293,02 €	45
1039659	Oximo 50 io 15/17 SW 70 ESM Kabel 3 m weiß	5	Antriebe (MOT)	293,02 €	45
1039966	RS100 io 15/17 SW 60 ED Kabel 3 m schwarz	5	Antriebe (MOT)	321,17 €	40
1039969	RS100 io 15/17 SW 50 Kabel 3 m weiß	5	Antriebe (MOT)	320,08 €	40
1039970	RS100 io 15/17 SW 50 Kabel 3 m schwarz	5	Antriebe (MOT)	321,17 €	40
1039977	RS100 io 15/17 SW 70 ESM Kabel 3 m weiß	5	Antriebe (MOT)	320,08 €	40
1039978	RS100 io 15/17 SW 70 ESM Kabel 3 m schwarz	5	Antriebe (MOT)	321,17 €	40
1040000	Oximo 40 io 13/10 SW 40 x 0,6 Kabel 1 m schwarz	5	Antriebe (MOT)	309,49 €	43
1040001	Oximo 40 io 13/10 SW 40 x 0,8 Kabel 1 m schwarz	5	Antriebe (MOT)	309,49 €	43
1040002	Oximo 40 io 13/10 SW 40 x 0,6 Kabel 3 m schwarz	5	Antriebe (MOT)	314,19 €	43
1040003	Oximo 40 io 13/10 SW 40 x 0,8 Kabel 3 m schwarz	5	Antriebe (MOT)	314,19 €	43
1040004	Oximo 40 io 13/10 SW 40 x 0,6 Kabel 3 m weiß	5	Antriebe (MOT)	313,02 €	43
1040005	Oximo 40 io 13/10 SW 40 x 0,8 Kabel 3 m weiß	5	Antriebe (MOT)	313,02 €	43
1041235	Altus 50 RTS 20/17 DS 78 Kabel 3 m schwarz	4	Antriebe (MOT)	313,52 €	88
1041239	Altus 50 RTS 20/17 DS 78 Pass 0,5 m schwarz	4	Antriebe (MOT)	317,72 €	88
1041240	Altus 50 RTS 20/17 DS 85 Pass 0,5 m schwarz	4	Antriebe (MOT)	317,72 €	88
1041261	LT 50 Meteor 20/17 SW 60 ED Kabel 1 m schwarz	5	Antriebe (MOT)	205,03 €	52
1041262	LT 50 Meteor 20/17 SW 70 ESM Kabel 1 m schwarz	5	Antriebe (MOT)	205,03 €	52
1041266	LT 50 Meteor 20/17 DS 78 Kabel 1 m schwarz	4	Antriebe (MOT)	205,03 €	92
1041268	LT 50 Meteor 20/17 SW 60 ED Kabel 3 m schwarz	5	Antriebe (MOT)	209,57 €	52
1041269	LT 50 Meteor 20/17 SW 70 ESM Kabel 3 m schwarz	5	Antriebe (MOT)	209,57 €	52
1041273	LT 50 Meteor 20/17 DS 78 Kabel 3 m schwarz	4	Antriebe (MOT)	209,57 €	92
1041274	LT 50 Meteor 20/17 SW 60 ED Kabel 2,5 m weiß	5	Antriebe (MOT)	208,48 €	52

Artikelnummernverzeichnis

Artikel Nr	Bezeichnung	Verkaufs- einheit (VE)	Produktgruppe	Preis/Stück*	Seite
1041276	LT 50 Meteor 20/17 SW 70 ESM Kabel 2,5 m weiß	5	Antriebe (MOT)	208,48 €	52
1041277	LT 50 Meteor 20/17 SW 50 Kabel 1 m schwarz	5	Antriebe (MOT)	205,03 €	52
1041278	LT 50 Meteor 20/17 DS 78 Pass 0,5 m schwarz	4	Antriebe (MOT)	213,61 €	92
1041284	LT 50 Meteor 20/17 SW 50 Kabel 2,5 m weiß	5	Antriebe (MOT)	208,48 €	52
1041286	LT 50 Meteor 20/17 SW 50 Kabel 3 m schwarz	5	Antriebe (MOT)	209,57 €	52
1041297	LT 50 Meteor 20/17 NHK-Kompakt SW 60 ED Kabel 1 m schwarz	4	Antriebe (MOT)	299,32 €	54
1041298	LT 50 Meteor 20/17 NHK-Kompakt SW 60 ED Kabel 2,5 m weiß	4	Antriebe (MOT)	302,76 €	54
1041299	LT 50 Meteor 20/17 NHK-Kompakt SW 60 ED Kabel 3 m schwarz	4	Antriebe (MOT)	303,86 €	54
1041301	LT 50 Meteor 20/17 NHK-Kompakt SW 70 ESM Kabel 1 m schwarz	4	Antriebe (MOT)	299,32 €	54
1041302	LT 50 Meteor 20/17 NHK-Kompakt SW 70 ESM Kabel 2,5 m weiß	4	Antriebe (MOT)	302,76 €	54
1041303	LT 50 Meteor 20/17 NHK-Kompakt SW 70 ESM Kabel 3 m schwarz	4	Antriebe (MOT)	303,86 €	54
1041321	LT 50 Meteor 20/17 NHK-Kompakt DS 78 Kabel 1 m schwarz	4	Antriebe (MOT)	299,32 €	93
1041323	LT 50 Meteor 20/17 NHK-Kompakt DS 78 Kabel 3 m schwarz	4	Antriebe (MOT)	303,86 €	93
1041324	LT 50 Meteor 20/17 NHK-Kompakt DS 78 Pass 0,5 m schwarz	4	Antriebe (MOT)	307,89 €	93
1041329	LT 50 Meteor 20/17 NHK-Kompakt SW 50 Kabel 1 m schwarz	4	Antriebe (MOT)	299,32 €	54
1041330	LT 50 Meteor 20/17 NHK-Kompakt SW 50 Kabel 2,5 m weiß	4	Antriebe (MOT)	302,76 €	54
1041331	LT 50 Meteor 20/17 NHK-Kompakt SW 50 Kabel 3 m schwarz	4	Antriebe (MOT)	303,86 €	54
1041545	Oximo 50 WT 20/17 SW 50 Kabel 1 m schwarz	5	Antriebe (MOT)	240,58 €	49
1041546	Oximo 50 WT 20/17 SW 60 ED Kabel 1 m schwarz	5	Antriebe (MOT)	240,58 €	49
1041547	Oximo 50 WT 20/17 SW 70 ESM Kabel 1 m schwarz	5	Antriebe (MOT)	240,58 €	49
1041552	Oximo 50 WT 20/17 SW 50 Kabel 3 m schwarz	5	Antriebe (MOT)	245,12 €	49
1041553	Oximo 50 WT 20/17 SW 60 ED Kabel 3 m schwarz	5	Antriebe (MOT)	245,12 €	49
1041554	Oximo 50 WT 20/17 SW 70 ESM Kabel 3 m schwarz	5	Antriebe (MOT)	245,12 €	49
1041566	Oximo 50 WT 20/17 SW 50 Kabel 3 m weiß	5	Antriebe (MOT)	243,94 €	49
1041567	Oximo 50 WT 20/17 SW 60 ED Kabel 3 m weiß	5	Antriebe (MOT)	243,94 €	49
1041568	Oximo 50 WT 20/17 SW 70 ESM Kabel 3 m weiß	5	Antriebe (MOT)	243,94 €	49
1041686	Oximo 50 io 20/17 SW 50 Kabel 1 m schwarz	5	Antriebe (MOT)	309,07 €	45
1041687	Oximo 50 io 20/17 SW 60 ED Kabel 1 m schwarz	5	Antriebe (MOT)	309,07 €	45
1041688	Oximo 50 io 20/17 SW 70 ESM Kabel 1 m schwarz	5	Antriebe (MOT)	309,07 €	45
1041693	Oximo 50 io 20/17 SW 50 Kabel 3 m schwarz	5	Antriebe (MOT)	313,77 €	45
1041694	Oximo 50 io 20/17 SW 60 ED Kabel 3 m schwarz	5	Antriebe (MOT)	313,77 €	45
1041695	Oximo 50 io 20/17 SW 70 ESM Kabel 3 m schwarz	5	Antriebe (MOT)	313,77 €	45
1041707	Oximo 50 io 20/17 SW 50 Kabel 3 m weiß	5	Antriebe (MOT)	312,60 €	45
1041708	Oximo 50 io 20/17 SW 60 ED Kabel 3 m weiß	5	Antriebe (MOT)	312,60 €	45
1041709	Oximo 50 io 20/17 SW 70 ESM Kabel 3 m weiß	5	Antriebe (MOT)	312,60 €	45
1041944	RS100 io 20/17 SW 60 ED Kabel 3 m schwarz	5	Antriebe (MOT)	338,73 €	40
1041947	RS100 io 20/17 SW 50 Kabel 3 m weiß	5	Antriebe (MOT)	337,64 €	40
1041948	RS100 io 20/17 SW 50 Kabel 3 m schwarz	5	Antriebe (MOT)	338,73 €	40
1041955	RS100 io 20/17 SW 70 ESM Kabel 3 m weiß	5	Antriebe (MOT)	337,64 €	40
1041956	RS100 io 20/17 SW 70 ESM Kabel 3 m schwarz	5	Antriebe (MOT)	338,73 €	40
1043153	Altus 50 RTS 25/17 DS 78 Kabel 3 m schwarz	4	Antriebe (MOT)	328,48 €	88
1043154	Altus 50 RTS 25/17 DS 85 Kabel 3 m schwarz	4	Antriebe (MOT)	328,48 €	88
1043158	Altus 50 RTS 25/17 DS 78 Pass 0,5 m schwarz	4	Antriebe (MOT)	332,68 €	88
1043159	Altus 50 RTS 25/17 DS 85 Pass 0,5 m schwarz	4	Antriebe (MOT)	332,68 €	88
1043181	LT 50 Gemini 25/17 SW 60 ED Kabel 1 m schwarz	5	Antriebe (MOT)	219,40 €	53
1043182	LT 50 Gemini 25/17 SW 70 ESM Kabel 1 m schwarz	5	Antriebe (MOT)	219,40 €	53
1043186	LT 50 Gemini 25/17 DS 78 Kabel 1 m schwarz	4	Antriebe (MOT)	219,40 €	92
1043187	LT 50 Gemini 25/17 DS 85 Kabel 1 m schwarz	4	Antriebe (MOT)	219,40 €	92
1043189	LT 50 Gemini 25/17 SW 60 ED Kabel 3 m schwarz	5	Antriebe (MOT)	223,94 €	53
1043190	LT 50 Gemini 25/17 SW 70 ESM Kabel 3 m schwarz	5	Antriebe (MOT)	223,94 €	53
1043194	LT 50 Gemini 25/17 DS 78 Kabel 3 m schwarz	4	Antriebe (MOT)	223,94 €	92
1043195	LT 50 Gemini 25/17 DS 85 Kabel 3 m schwarz	4	Antriebe (MOT)	223,94 €	92
1043196	LT 50 Gemini 25/17 SW 60 ED Kabel 2,5 m weiß	5	Antriebe (MOT)	222,76 €	53
1043198	LT 50 Gemini 25/17 SW 70 ESM Kabel 2,5 m weiß	5	Antriebe (MOT)	222,76 €	53
1043199	LT 50 Gemini 25/17 SW 50 Kabel 1 m schwarz	5	Antriebe (MOT)	219,40 €	53
1043200	LT 50 Gemini 25/17 DS 78 Pass 0,5 m schwarz	4	Antriebe (MOT)	227,89 €	92
1043209	LT 50 Gemini 25/17 SW 50 Kabel 2,5 m weiß	5	Antriebe (MOT)	222,76 €	53
1043212	LT 50 Gemini 25/17 SW 50 Kabel 3 m schwarz	5	Antriebe (MOT)	223,94 €	53
1043215	LT 50 Gemini 25/17 DS 85 Pass 0,5 m schwarz	4	Antriebe (MOT)	227,89 €	92
1043224	LT 50 Gemini 25/17 NHK-Kompakt SW 60 ED Kabel 1 m schwarz	4	Antriebe (MOT)	313,77 €	54
1043225	LT 50 Gemini 25/17 NHK-Kompakt SW 60 ED Kabel 2,5 m weiß	4	Antriebe (MOT)	317,22 €	54
1043226	LT 50 Gemini 25/17 NHK-Kompakt SW 60 ED Kabel 3 m schwarz	4	Antriebe (MOT)	318,31 €	54
1043228	LT 50 Gemini 25/17 NHK-Kompakt SW 70 ESM Kabel 1 m schwarz	4	Antriebe (MOT)	313,77 €	54
1043229	LT 50 Gemini 25/17 NHK-Kompakt SW 70 ESM Kabel 2,5 m weiß	4	Antriebe (MOT)	317,22 €	54
1043230	LT 50 Gemini 25/17 NHK-Kompakt SW 70 ESM Kabel 3 m schwarz	4	Antriebe (MOT)	318,31 €	54
1043248	LT 50 Gemini 25/17 NHK-Kompakt DS 78 Kabel 1 m schwarz	4	Antriebe (MOT)	313,77 €	93
1043250	LT 50 Gemini 25/17 NHK-Kompakt DS 78 Kabel 3 m schwarz	4	Antriebe (MOT)	318,31 €	93
1043251	LT 50 Gemini 25/17 NHK-Kompakt DS 78 Pass 0,5 m schwarz	4	Antriebe (MOT)	322,43 €	93
1043256	LT 50 Gemini 25/17 NHK-Kompakt SW 50 Kabel 1 m schwarz	4	Antriebe (MOT)	313,77 €	54
1043257	LT 50 Gemini 25/17 NHK-Kompakt SW 50 Kabel 2,5 m weiß	4	Antriebe (MOT)	317,22 €	54

*Unverbindliche Preisempfehlung zzgl. gesetzl. MwSt.

Artikelnummernverzeichnis

Artikel Nr	Bezeichnung	Verkaufs- einheit (VE)	Produktgruppe	Preis/Stück*	Seite
1043258	LT 50 Gemini 25/17 NHK-Kompakt SW 50 Kabel 3 m schwarz	4	Antriebe (MOT)	318,31 €	54
1045183	Altus 50 RTS 30/17 DS 78 Pass 0,5 m schwarz	4	Antriebe (MOT)	347,30 €	88
1045213	Altus 50 RTS 30/17 DS 78 Kabel 3 m schwarz	4	Antriebe (MOT)	343,10 €	88
1045214	Altus 50 RTS 30/17 DS 85 Kabel 3 m schwarz	4	Antriebe (MOT)	343,10 €	88
1045218	Altus 50 RTS 30/17 DS 85 Pass 0,5 m schwarz	4	Antriebe (MOT)	347,30 €	88
1045241	LT 50 Apollo 30/17 DS 78 Pass 0,5 m schwarz	4	Antriebe (MOT)	242,26 €	92
1045248	LT 50 Apollo 30/17 SW 60 ED Kabel 1 m schwarz	5	Antriebe (MOT)	233,69 €	53
1045249	LT 50 Apollo 30/17 SW 70 ESM Kabel 1 m schwarz	5	Antriebe (MOT)	233,69 €	53
1045254	LT 50 Apollo 30/17 DS 78 Kabel 1 m schwarz	4	Antriebe (MOT)	233,69 €	92
1045255	LT 50 Apollo 30/17 DS 85 Kabel 1 m schwarz	4	Antriebe (MOT)	233,69 €	92
1045256	LT 50 Apollo 30/17 SW 50 Kabel 1 m schwarz	5	Antriebe (MOT)	233,69 €	53
1045258	LT 50 Apollo 30/17 SW 60 ED Kabel 3 m schwarz	5	Antriebe (MOT)	238,23 €	53
1045259	LT 50 Apollo 30/17 SW 70 ESM Kabel 3 m schwarz	5	Antriebe (MOT)	238,23 €	53
1045264	LT 50 Apollo 30/17 DS 78 Kabel 3 m schwarz	4	Antriebe (MOT)	238,23 €	92
1045265	LT 50 Apollo 30/17 DS 85 Kabel 3 m schwarz	4	Antriebe (MOT)	238,23 €	92
1045266	LT 50 Apollo 30/17 SW 50 Kabel 3 m schwarz	5	Antriebe (MOT)	238,23 €	53
1045268	LT 50 Apollo 30/17 SW 60 ED Kabel 2,5 m weiß	5	Antriebe (MOT)	237,13 €	53
1045269	LT 50 Apollo 30/17 SW 70 ESM Kabel 2,5 m weiß	5	Antriebe (MOT)	237,13 €	53
1045272	LT 50 Apollo 30/17 SW 50 Kabel 2,5 m weiß	5	Antriebe (MOT)	237,13 €	53
1045461	Oximo 50 WT 30/17 SW 50 Kabel 1 m schwarz	5	Antriebe (MOT)	268,90 €	49
1045462	Oximo 50 WT 30/17 SW 60 ED Kabel 1 m schwarz	5	Antriebe (MOT)	268,90 €	49
1045463	Oximo 50 WT 30/17 SW 70 ESM Kabel 1 m schwarz	5	Antriebe (MOT)	268,90 €	49
1045468	Oximo 50 WT 30/17 SW 50 Kabel 3 m schwarz	5	Antriebe (MOT)	273,35 €	49
1045469	Oximo 50 WT 30/17 SW 60 ED Kabel 3 m schwarz	5	Antriebe (MOT)	273,35 €	49
1045470	Oximo 50 WT 30/17 SW 70 ESM Kabel 3 m schwarz	5	Antriebe (MOT)	273,35 €	49
1045482	Oximo 50 WT 30/17 SW 50 Kabel 3 m weiß	5	Antriebe (MOT)	272,18 €	49
1045483	Oximo 50 WT 30/17 SW 60 ED Kabel 3 m weiß	5	Antriebe (MOT)	272,18 €	49
1045484	Oximo 50 WT 30/17 SW 70 ESM Kabel 3 m weiß	5	Antriebe (MOT)	272,18 €	49
1045560	Oximo 50 io 30/17 SW 50 Kabel 1 m schwarz	5	Antriebe (MOT)	338,73 €	45
1045561	Oximo 50 io 30/17 SW 60 ED Kabel 1 m schwarz	5	Antriebe (MOT)	338,73 €	45
1045562	Oximo 50 io 30/17 SW 70 ESM Kabel 1 m schwarz	5	Antriebe (MOT)	338,73 €	45
1045567	Oximo 50 io 30/17 SW 50 Kabel 3 m schwarz	5	Antriebe (MOT)	343,44 €	45
1045568	Oximo 50 io 30/17 SW 60 ED Kabel 3 m schwarz	5	Antriebe (MOT)	343,44 €	45
1045569	Oximo 50 io 30/17 SW 70 ESM Kabel 3 m schwarz	5	Antriebe (MOT)	343,44 €	45
1045581	Oximo 50 io 30/17 SW 50 Kabel 3 m weiß	5	Antriebe (MOT)	342,26 €	45
1045582	Oximo 50 io 30/17 SW 60 ED Kabel 3 m weiß	5	Antriebe (MOT)	342,26 €	45
1045583	Oximo 50 io 30/17 SW 70 ESM Kabel 3 m weiß	5	Antriebe (MOT)	342,26 €	45
1045657	Pergola 50 io 30/17 Kabel 3 m schwarz	4	Antriebe (MOT)	459,07 €	87
1047192	Altus 50 RTS 35/17 DS 78 Kabel 3 m schwarz	4	Antriebe (MOT)	357,81 €	88
1047193	Altus 50 RTS 35/17 DS 85 Kabel 3 m schwarz	4	Antriebe (MOT)	357,81 €	88
1047196	Altus 50 RTS 35/17 DS 78 Pass 0,5 m schwarz	4	Antriebe (MOT)	361,92 €	88
1047197	Altus 50 RTS 35/17 DS 85 Pass 0,5 m schwarz	4	Antriebe (MOT)	361,92 €	88
1047244	LT 50 Helios 35/17 DS 78 Pass 0,5 m schwarz	4	Antriebe (MOT)	256,63 €	92
1047247	LT 50 Helios 35/17 SW 60 ED Kabel 1 m schwarz	5	Antriebe (MOT)	248,06 €	53
1047248	LT 50 Helios 35/17 SW 70 ESM Kabel 1 m schwarz	5	Antriebe (MOT)	248,06 €	53
1047253	LT 50 Helios 35/17 DS 78 Kabel 1 m schwarz	4	Antriebe (MOT)	248,06 €	92
1047254	LT 50 Helios 35/17 DS 85 Kabel 1 m schwarz	4	Antriebe (MOT)	248,06 €	92
1047255	LT 50 Helios 35/17 SW 50 Kabel 1 m schwarz	5	Antriebe (MOT)	248,06 €	53
1047257	LT 50 Helios 35/17 SW 60 ED Kabel 3 m schwarz	5	Antriebe (MOT)	252,60 €	53
1047258	LT 50 Helios 35/17 SW 70 ESM Kabel 3 m schwarz	5	Antriebe (MOT)	252,60 €	53
1047263	LT 50 Helios 35/17 DS 78 Kabel 3 m schwarz	4	Antriebe (MOT)	252,60 €	92
1047264	LT 50 Helios 35/17 DS 85 Kabel 3 m schwarz	4	Antriebe (MOT)	252,60 €	92
1047265	LT 50 Helios 35/17 SW 50 Kabel 3 m schwarz	5	Antriebe (MOT)	252,60 €	53
1047267	LT 50 Helios 35/17 SW 60 ED Kabel 2,5 m weiß	5	Antriebe (MOT)	251,34 €	53
1047268	LT 50 Helios 35/17 SW 70 ESM Kabel 2,5 m weiß	5	Antriebe (MOT)	251,34 €	53
1049279	Altus 50 RTS 40/17 DS 78 Pass 0,5 m schwarz	4	Antriebe (MOT)	376,88 €	88
1049309	Altus 50 RTS 40/17 DS 78 Kabel 3 m schwarz	4	Antriebe (MOT)	372,68 €	88
1049310	Altus 50 RTS 40/17 DS 85 Kabel 3 m schwarz	4	Antriebe (MOT)	372,68 €	88
1049314	Altus 50 RTS 40/17 DS 85 Pass 0,5 m schwarz	4	Antriebe (MOT)	376,88 €	88
1049340	LT 50 Mariner 40/17 DS 78 Kabel 1 m schwarz	4	Antriebe (MOT)	262,18 €	92
1049341	LT 50 Mariner 40/17 DS 85 Kabel 1 m schwarz	4	Antriebe (MOT)	262,18 €	92
1049344	LT 50 Mariner 40/17 DS 78 Pass 0,5 m schwarz	4	Antriebe (MOT)	270,83 €	92
1049347	LT 50 Mariner 40/17 SW 60 ED Kabel 1 m schwarz	5	Antriebe (MOT)	262,18 €	53
1049350	LT 50 Mariner 40/17 SW 60 ED Kabel 2,5 m weiß	5	Antriebe (MOT)	265,62 €	53
1049351	LT 50 Mariner 40/17 SW 70 ESM Kabel 2,5 m weiß	5	Antriebe (MOT)	265,62 €	53
1049354	LT 50 Mariner 40/17 SW 50 Kabel 2,5 m weiß	5	Antriebe (MOT)	265,62 €	53
1049357	LT 50 Mariner 40/17 DS 78 Kabel 3 m schwarz	4	Antriebe (MOT)	266,80 €	92
1049358	LT 50 Mariner 40/17 DS 85 Kabel 3 m schwarz	4	Antriebe (MOT)	266,80 €	92
1049361	LT 50 Mariner 40/17 DS 85 Pass 0,5 m schwarz	4	Antriebe (MOT)	270,83 €	92
1049363	LT 50 Mariner 40/17 SW 50 Kabel 1 m schwarz	5	Antriebe (MOT)	262,18 €	53

Artikelnummernverzeichnis

Artikel Nr	Bezeichnung	Verkaufs- einheit (VE)	Produktgruppe	Preis/Stück*	Seite
1049364	LT 50 Mariner 40/17 SW 70 ESM Kabel 1 m schwarz	5	Antriebe (MOT)	262,18 €	53
1049369	LT 50 Mariner 40/17 SW 50 Kabel 3 m schwarz	5	Antriebe (MOT)	266,80 €	53
1049370	LT 50 Mariner 40/17 SW 60 ED Kabel 3 m schwarz	5	Antriebe (MOT)	266,80 €	53
1049371	LT 50 Mariner 40/17 SW 70 ESM Kabel 3 m schwarz	5	Antriebe (MOT)	266,80 €	53
1049384	LT 50 Mariner 40/17 NHK-Kompakt SW 60 ED Kabel 1 m schwarz	4	Antriebe (MOT)	356,71 €	54
1049385	LT 50 Mariner 40/17 NHK-Kompakt SW 60 ED Kabel 2,5 m weiß	4	Antriebe (MOT)	359,99 €	54
1049386	LT 50 Mariner 40/17 NHK-Kompakt SW 60 ED Kabel 3 m schwarz	4	Antriebe (MOT)	361,25 €	54
1049388	LT 50 Mariner 40/17 NHK-Kompakt SW 70 ESM Kabel 1 m schwarz	4	Antriebe (MOT)	356,71 €	54
1049389	LT 50 Mariner 40/17 NHK-Kompakt SW 70 ESM Kabel 2,5 m weiß	4	Antriebe (MOT)	359,99 €	54
1049390	LT 50 Mariner 40/17 NHK-Kompakt SW 70 ESM Kabel 3 m schwarz	4	Antriebe (MOT)	361,25 €	54
1049408	LT 50 Mariner 40/17 NHK-Kompakt DS 78 Kabel 1 m schwarz	4	Antriebe (MOT)	356,71 €	93
1049410	LT 50 Mariner 40/17 NHK-Kompakt DS 78 Kabel 3 m schwarz	4	Antriebe (MOT)	361,25 €	93
1049411	LT 50 Mariner 40/17 NHK-Kompakt DS 78 Pass 0,5 m schwarz	4	Antriebe (MOT)	365,29 €	93
1049416	LT 50 Mariner 40/17 NHK-Kompakt SW 50 Kabel 1 m schwarz	4	Antriebe (MOT)	356,71 €	54
1049418	LT 50 Mariner 40/17 NHK-Kompakt SW 50 Kabel 3 m schwarz	4	Antriebe (MOT)	361,25 €	54
1049554	Oximo 50 WT 40/17 SW 50 Kabel 1 m schwarz	5	Antriebe (MOT)	297,13 €	49
1049555	Oximo 50 WT 40/17 SW 60 ED Kabel 1 m schwarz	5	Antriebe (MOT)	297,13 €	49
1049556	Oximo 50 WT 40/17 SW 70 ESM Kabel 1 m schwarz	5	Antriebe (MOT)	297,13 €	49
1049561	Oximo 50 WT 40/17 SW 50 Kabel 3 m schwarz	5	Antriebe (MOT)	301,67 €	49
1049562	Oximo 50 WT 40/17 SW 60 ED Kabel 3 m schwarz	5	Antriebe (MOT)	301,67 €	49
1049563	Oximo 50 WT 40/17 SW 70 ESM Kabel 3 m schwarz	5	Antriebe (MOT)	301,67 €	49
1049575	Oximo 50 WT 40/17 SW 50 Kabel 3 m weiß	5	Antriebe (MOT)	300,50 €	49
1049576	Oximo 50 WT 40/17 SW 60 ED Kabel 3 m weiß	5	Antriebe (MOT)	300,50 €	49
1049577	Oximo 50 WT 40/17 SW 70 ESM Kabel 3 m weiß	5	Antriebe (MOT)	300,50 €	49
1049647	Oximo 50 io 40/17 SW 50 Kabel 1 m schwarz	5	Antriebe (MOT)	368,31 €	45
1049648	Oximo 50 io 40/17 SW 60 ED Kabel 1 m schwarz	5	Antriebe (MOT)	368,31 €	45
1049649	Oximo 50 io 40/17 SW 70 ESM Kabel 1 m schwarz	5	Antriebe (MOT)	368,31 €	45
1049654	Oximo 50 io 40/17 SW 50 Kabel 3 m schwarz	5	Antriebe (MOT)	373,02 €	45
1049655	Oximo 50 io 40/17 SW 60 ED Kabel 3 m schwarz	5	Antriebe (MOT)	373,02 €	45
1049656	Oximo 50 io 40/17 SW 70 ESM Kabel 3 m schwarz	5	Antriebe (MOT)	373,02 €	45
1049668	Oximo 50 io 40/17 SW 50 Kabel 3 m weiß	5	Antriebe (MOT)	371,76 €	45
1049669	Oximo 50 io 40/17 SW 60 ED Kabel 3 m weiß	5	Antriebe (MOT)	371,76 €	45
1049671	Oximo 50 io 40/17 SW 70 ESM Kabel 3 m weiß	5	Antriebe (MOT)	371,76 €	45
1049750	Pergola 50 io 40/17 Kabel 3 m schwarz	4	Antriebe (MOT)	490,24 €	87
1051219	Altus 50 RTS 50/12 DS 78 Kabel 3 m schwarz	4	Antriebe (MOT)	402,18 €	88
1051220	Altus 50 RTS 50/12 DS 85 Kabel 3 m schwarz	4	Antriebe (MOT)	402,18 €	88
1051224	Altus 50 RTS 50/12 DS 78 Pass 0,5 m schwarz	4	Antriebe (MOT)	406,38 €	88
1051241	LT 50 Vectran 45/12 SW 60 ED Kabel 1 m schwarz	5	Antriebe (MOT)	276,46 €	53
1051242	LT 50 Vectran 45/12 SW 70 ESM Kabel 1 m schwarz	5	Antriebe (MOT)	276,46 €	53
1051246	LT 50 Vectran 45/12 DS 78 Kabel 1 m schwarz	4	Antriebe (MOT)	276,46 €	92
1051247	LT 50 Vectran 45/12 DS 85 Kabel 1 m schwarz	4	Antriebe (MOT)	276,46 €	92
1051249	LT 50 Vectran 45/12 SW 60 ED Kabel 3 m schwarz	5	Antriebe (MOT)	281,00 €	53
1051250	LT 50 Vectran 45/12 SW 70 ESM Kabel 3 m schwarz	5	Antriebe (MOT)	281,00 €	53
1051254	LT 50 Vectran 45/12 DS 78 Kabel 3 m schwarz	4	Antriebe (MOT)	281,00 €	92
1051255	LT 50 Vectran 45/12 DS 85 Kabel 3 m schwarz	4	Antriebe (MOT)	281,00 €	92
1051256	LT 50 Vectran 45/12 SW 60 ED Kabel 2,5 m weiß	5	Antriebe (MOT)	279,82 €	53
1051258	LT 50 Vectran 45/12 SW 70 ESM Kabel 2,5 m weiß	5	Antriebe (MOT)	279,82 €	53
1051259	LT 50 Vectran 45/12 SW 50 Kabel 1 m schwarz	5	Antriebe (MOT)	276,46 €	53
1051264	LT 50 Vectran 45/12 SW 50 Kabel 2,5 m weiß	5	Antriebe (MOT)	279,82 €	53
1051271	LT 50 Vectran 45/12 DS 78 Pass 0,5 m schwarz	4	Antriebe (MOT)	285,03 €	92
1051272	LT 50 Vectran 45/12 DS 85 Pass 0,5 m schwarz	4	Antriebe (MOT)	285,03 €	92
1051275	LT 50 Vectran 45/12 SW 50 Kabel 3 m schwarz	5	Antriebe (MOT)	281,00 €	53
1051388	Pergola 50 io 50/12 Kabel 3 m schwarz	4	Antriebe (MOT)	521,17 €	87
1110165	Orea 50 WT 6/17 DS 78 Kabel 3 m schwarz	4	Antriebe (MOT)	234,19 €	91
1110175	Orea 50 WT 6/17 DS 78 Pass 0,5 m schwarz	4	Antriebe (MOT)	238,06 €	91
1110211	Sunea 50 Screen io 6/17 DS 78 Kabel 3 m schwarz	4	Antriebe (MOT)	277,72 €	83
1111061	Orea 50 RTS 10/17 DS 78 Kabel 3 m schwarz	4	Antriebe (MOT)	329,74 €	89
1111066	Orea 50 RTS 10/17 DS 78 Pass 0,5 m schwarz	4	Antriebe (MOT)	333,86 €	89
1111118	Orea 50 WT 10/17 DS 78 Kabel 3 m schwarz	4	Antriebe (MOT)	238,98 €	91
1111168	Sunea 50 Screen io 10/17 DS 78 Kabel 3 m schwarz	4	Antriebe (MOT)	291,42 €	83
1112120	Orea 50 RTS 15/17 DS 78 Kabel 3 m schwarz	4	Antriebe (MOT)	339,49 €	89
1112121	Orea 50 RTS 15/17 DS 85 Kabel 3 m schwarz	4	Antriebe (MOT)	339,49 €	89
1112125	Orea 50 RTS 15/17 DS 78 Pass 0,5 m schwarz	4	Antriebe (MOT)	343,61 €	89
1112207	Orea 50 WT 15/17 DS 78 Kabel 3 m schwarz	4	Antriebe (MOT)	258,14 €	91
1112208	Orea 50 WT 15/17 DS 85 Kabel 3 m schwarz	4	Antriebe (MOT)	258,14 €	91
1112217	Orea 50 WT 15/17 DS 78 Pass 0,5 m schwarz	4	Antriebe (MOT)	262,01 €	91
1112267	Sunea 50 Screen io 15/17 DS 78 Kabel 3 m schwarz	4	Antriebe (MOT)	300,08 €	83
1113113	Orea 50 RTS 20/17 DS 78 Kabel 3 m schwarz	4	Antriebe (MOT)	358,90 €	89
1113114	Orea 50 RTS 20/17 DS 85 Kabel 3 m schwarz	4	Antriebe (MOT)	358,90 €	89
1113118	Orea 50 RTS 20/17 DS 78 Pass 0,5 m schwarz	4	Antriebe (MOT)	362,93 €	89

Artikelnummernverzeichnis

Artikel Nr	Bezeichnung	Verkaufs- einheit (VE)	Produktgruppe	Preis/Stück*	Seite
1113175	Orea 50 WT 20/17 DS 78 Kabel 3 m schwarz	4	Antriebe (MOT)	276,55 €	91
1113176	Orea 50 WT 20/17 DS 85 Kabel 3 m schwarz	4	Antriebe (MOT)	276,55 €	91
1113185	Orea 50 WT 20/17 DS 78 Pass 0,5 m schwarz	4	Antriebe (MOT)	280,41 €	91
1113186	Orea 50 WT 20/17 DS 85 Pass 0,5 m schwarz	4	Antriebe (MOT)	280,41 €	91
1113232	Sunea 50 io 20/17 DS 78 Kabel 3 m schwarz	4	Antriebe (MOT)	382,09 €	84
1114153	Orea 50 RTS 25/17 DS 78 Kabel 3 m schwarz	4	Antriebe (MOT)	373,52 €	89
1114155	Orea 50 RTS 25/17 DS 78 Pass 0,5 m schwarz	4	Antriebe (MOT)	377,72 €	89
1114161	Orea 50 RTS 25/17 DS 85 Kabel 3 m schwarz	4	Antriebe (MOT)	373,52 €	89
1114163	Orea 50 RTS 25/17 DS 85 Pass 0,5 m schwarz	4	Antriebe (MOT)	377,72 €	89
1114187	Orea 50 WT 25/17 DS 78 Kabel 3 m schwarz	4	Antriebe (MOT)	290,41 €	91
1114197	Orea 50 WT 25/17 DS 78 Pass 0,5 m schwarz	4	Antriebe (MOT)	294,36 €	91
1114198	Orea 50 WT 25/17 DS 85 Pass 0,5 m schwarz	4	Antriebe (MOT)	294,36 €	91
1114254	Sunea 50 io 25/17 DS 78 Kabel 3 m schwarz	4	Antriebe (MOT)	397,81 €	84
1115052	Orea 50 RTS 30/17 DS 78 Pass 0,5 m schwarz	4	Antriebe (MOT)	392,18 €	89
1115053	Orea 50 RTS 30/17 DS 85 Pass 0,5 m schwarz	4	Antriebe (MOT)	392,18 €	89
1115135	Orea 50 RTS 30/17 DS 78 Kabel 3 m schwarz	4	Antriebe (MOT)	388,14 €	89
1115144	Orea 50 RTS 30/17 DS 85 Kabel 3 m schwarz	4	Antriebe (MOT)	388,14 €	89
1115167	Orea 50 WT 30/17 DS 78 Kabel 3 m schwarz	4	Antriebe (MOT)	304,19 €	91
1115168	Orea 50 WT 30/17 DS 85 Kabel 3 m schwarz	4	Antriebe (MOT)	304,19 €	91
1115177	Orea 50 WT 30/17 DS 78 Pass 0,5 m schwarz	4	Antriebe (MOT)	308,14 €	91
1115178	Orea 50 WT 30/17 DS 85 Pass 0,5 m schwarz	4	Antriebe (MOT)	308,14 €	91
1115227	Sunea 50 io 30/17 DS 78 Kabel 3 m schwarz	4	Antriebe (MOT)	413,27 €	84
1116155	Orea 50 RTS 35/17 DS 78 Kabel 3 m schwarz	4	Antriebe (MOT)	402,68 €	89
1116162	Orea 50 RTS 35/17 DS 85 Kabel 3 m schwarz	4	Antriebe (MOT)	402,68 €	89
1116163	Orea 50 RTS 35/17 DS 85 Pass 0,5 m schwarz	4	Antriebe (MOT)	406,88 €	89
1116164	Orea 50 RTS 35/17 DS 78 Pass 0,5 m schwarz	4	Antriebe (MOT)	406,88 €	89
1116183	Orea 50 WT 35/17 DS 78 Kabel 3 m schwarz	4	Antriebe (MOT)	318,14 €	91
1116184	Orea 50 WT 35/17 DS 85 Kabel 3 m schwarz	4	Antriebe (MOT)	318,14 €	91
1116193	Orea 50 WT 35/17 DS 78 Pass 0,5 m schwarz	4	Antriebe (MOT)	322,09 €	91
1116194	Orea 50 WT 35/17 DS 85 Pass 0,5 m schwarz	4	Antriebe (MOT)	322,09 €	91
1116264	Sunea 50 io 35/17 DS 78 Kabel 3 m schwarz	4	Antriebe (MOT)	428,82 €	84
1116285	Sunea 50 io 35/17 DS 85 Kabel 3 m schwarz	4	Antriebe (MOT)	428,82 €	84
1117062	Orea 50 RTS 40/17 DS 78 Pass 0,5 m schwarz	4	Antriebe (MOT)	421,42 €	89
1117063	Orea 50 RTS 40/17 DS 85 Pass 0,5 m schwarz	4	Antriebe (MOT)	421,42 €	89
1117146	Orea 50 RTS 40/17 DS 78 Kabel 3 m schwarz	4	Antriebe (MOT)	417,39 €	89
1117153	Orea 50 RTS 40/17 DS 85 Kabel 3 m schwarz	4	Antriebe (MOT)	417,39 €	89
1117176	Orea 50 WT 40/17 DS 78 Kabel 3 m schwarz	4	Antriebe (MOT)	331,84 €	91
1117177	Orea 50 WT 40/17 DS 85 Kabel 3 m schwarz	4	Antriebe (MOT)	331,84 €	91
1117186	Orea 50 WT 40/17 DS 78 Pass 0,5 m schwarz	4	Antriebe (MOT)	335,71 €	91
1117187	Orea 50 WT 40/17 DS 85 Pass 0,5 m schwarz	4	Antriebe (MOT)	335,71 €	91
1117251	Sunea 50 io 40/17 DS 78 Kabel 3 m schwarz	4	Antriebe (MOT)	444,45 €	84
1118106	Orea 50 RTS 50/12 DS 78 Kabel 3 m schwarz	4	Antriebe (MOT)	446,46 €	89
1118107	Orea 50 RTS 50/12 DS 78 Pass 0,5 m schwarz	4	Antriebe (MOT)	450,58 €	89
1118114	Orea 50 RTS 50/12 DS 85 Kabel 3 m schwarz	4	Antriebe (MOT)	446,46 €	89
1118115	Orea 50 RTS 50/12 DS 85 Pass 0,5 m schwarz	4	Antriebe (MOT)	450,58 €	89
1118133	Orea 50 WT 50/12 DS 78 Kabel 3 m schwarz	4	Antriebe (MOT)	359,49 €	91
1118134	Orea 50 WT 50/12 DS 85 Kabel 3 m schwarz	4	Antriebe (MOT)	359,49 €	91
1118143	Orea 50 WT 50/12 DS 78 Pass 0,5 m schwarz	4	Antriebe (MOT)	363,44 €	91
1118144	Orea 50 WT 50/12 DS 85 Pass 0,5 m schwarz	4	Antriebe (MOT)	363,44 €	91
1118193	Sunea 50 io 50/12 DS 78 Kabel 3 m schwarz	4	Antriebe (MOT)	475,37 €	84
1130419	Ilmo 2 50 WT 6/17 SW 60 ED Kabel 3 m weiß	5	Antriebe (MOT)	175,79 €	50
1130420	Ilmo 2 50 WT 10/17 SW 60 ED Kabel 3 m weiß	5	Antriebe (MOT)	189,91 €	50
1130431	Ilmo 2 50 WT 6/17 SW 60 ED Kabel 1 m schwarz	5	Antriebe (MOT)	172,68 €	50
1130432	Ilmo 2 50 WT 6/17 SW 60 ED Kabel 3 m schwarz	5	Antriebe (MOT)	176,88 €	50
1130436	Ilmo 2 50 WT 6/17 SW 50 Kabel 1 m schwarz	5	Antriebe (MOT)	172,68 €	50
1130437	Ilmo 2 50 WT 6/17 SW 50 Kabel 3 m schwarz	5	Antriebe (MOT)	176,88 €	50
1130438	Ilmo 2 50 WT 6/17 SW 50 Kabel 3 m weiß	5	Antriebe (MOT)	175,79 €	50
1130442	Ilmo 2 50 WT 10/17 SW 60 ED Kabel 1 m schwarz	5	Antriebe (MOT)	186,80 €	50
1130443	Ilmo 2 50 WT 10/17 SW 60 ED Kabel 3 m schwarz	5	Antriebe (MOT)	190,92 €	50
1130447	Ilmo 2 50 WT 10/17 SW 50 Kabel 1 m schwarz	5	Antriebe (MOT)	186,80 €	50
1130448	Ilmo 2 50 WT 10/17 SW 50 Kabel 3 m schwarz	5	Antriebe (MOT)	190,92 €	50
1130449	Ilmo 2 50 WT 10/17 SW 50 Kabel 3 m weiß	5	Antriebe (MOT)	189,91 €	50
1131237	Ilmo 2 50 WT 15/17 SW 60 ED Kabel 1 m schwarz	5	Antriebe (MOT)	195,62 €	50
1131238	Ilmo 2 50 WT 15/17 SW 60 ED Kabel 3 m schwarz	5	Antriebe (MOT)	199,82 €	50
1131239	Ilmo 2 50 WT 15/17 SW 60 ED Kabel 3 m weiß	5	Antriebe (MOT)	198,73 €	50
1131243	Ilmo 2 50 WT 15/17 SW 50 Kabel 1 m schwarz	5	Antriebe (MOT)	195,62 €	50
1131244	Ilmo 2 50 WT 15/17 SW 50 Kabel 3 m schwarz	5	Antriebe (MOT)	199,82 €	50
1131245	Ilmo 2 50 WT 15/17 SW 50 Kabel 3 m weiß	5	Antriebe (MOT)	198,73 €	50
1132166	Ilmo 2 50 WT 20/17 SW 60 ED Kabel 1 m schwarz	5	Antriebe (MOT)	213,27 €	50
1132167	Ilmo 2 50 WT 20/17 SW 60 ED Kabel 3 m schwarz	5	Antriebe (MOT)	217,47 €	50

Artikelnummernverzeichnis

Artikel Nr	Bezeichnung	Verkaufs- einheit (VE)	Produktgruppe	Preis/Stück*	Seite
1132168	Ilmo 2 50 WT 20/17 SW 60 ED Kabel 3 m weiß	5	Antriebe (MOT)	216,38 €	50
1132172	Ilmo 2 50 WT 20/17 SW 50 Kabel 1 m schwarz	5	Antriebe (MOT)	213,27 €	50
1132173	Ilmo 2 50 WT 20/17 SW 50 Kabel 3 m schwarz	5	Antriebe (MOT)	217,47 €	50
1132174	Ilmo 2 50 WT 20/17 SW 50 Kabel 3 m weiß	5	Antriebe (MOT)	216,38 €	50
1133019	Ilmo 50 WT 30/17 SW 50 Kabel 1 m schwarz	5	Antriebe (MOT)	239,66 €	50
1133020	Ilmo 50 WT 30/17 SW 60 ED Kabel 1 m schwarz	5	Antriebe (MOT)	239,66 €	50
1133021	Ilmo 50 WT 30/17 SW 70 ESM Kabel 1 m schwarz	5	Antriebe (MOT)	239,66 €	50
1133026	Ilmo 50 WT 30/17 SW 50 Kabel 3 m schwarz	5	Antriebe (MOT)	243,86 €	50
1133027	Ilmo 50 WT 30/17 SW 60 ED Kabel 3 m schwarz	5	Antriebe (MOT)	243,86 €	50
1133028	Ilmo 50 WT 30/17 SW 70 ESM Kabel 3 m schwarz	5	Antriebe (MOT)	243,86 €	50
1133040	Ilmo 50 WT 30/17 SW 50 Kabel 3 m weiß	5	Antriebe (MOT)	242,76 €	50
1133041	Ilmo 50 WT 30/17 SW 60 ED Kabel 3 m weiß	5	Antriebe (MOT)	242,76 €	50
1133042	Ilmo 50 WT 30/17 SW 70 ESM Kabel 3 m weiß	5	Antriebe (MOT)	242,76 €	50
1133047	Ilmo 50 WT 35/17 SW 50 Kabel 1 m schwarz	5	Antriebe (MOT)	252,76 €	50
1133048	Ilmo 50 WT 35/17 SW 60 ED Kabel 1 m schwarz	5	Antriebe (MOT)	252,76 €	50
1133049	Ilmo 50 WT 35/17 SW 70 ESM Kabel 1 m schwarz	5	Antriebe (MOT)	252,76 €	50
1133054	Ilmo 50 WT 35/17 SW 50 Kabel 3 m schwarz	5	Antriebe (MOT)	256,97 €	50
1133055	Ilmo 50 WT 35/17 SW 60 ED Kabel 3 m schwarz	5	Antriebe (MOT)	256,97 €	50
1133056	Ilmo 50 WT 35/17 SW 70 ESM Kabel 3 m schwarz	5	Antriebe (MOT)	256,97 €	50
1133069	Ilmo 50 WT 35/17 SW 60 ED Kabel 3 m weiß	5	Antriebe (MOT)	255,87 €	50
1133070	Ilmo 50 WT 35/17 SW 70 ESM Kabel 3 m weiß	5	Antriebe (MOT)	255,87 €	50
1160080	LT 60 Orion 40/17 DS 78 Kabel 1 m schwarz	4	Antriebe (MOT)	266,97 €	94
1160081	LT 60 Orion 40/17 SW 70 ESM Kabel 1 m schwarz	4	Antriebe (MOT)	266,97 €	55
1160082	LT 60 Orion 40/17 DS 85 Kabel 1 m schwarz	3	Antriebe (MOT)	266,97 €	94
1160083	LT 60 Orion 40/17 DS 78/D Kabel 1 m schwarz	4	Antriebe (MOT)	266,97 €	94
1160089	LT 60 Orion 40/17 SW 70 ESM Kabel 3 m schwarz	4	Antriebe (MOT)	271,59 €	55
1160092	LT 60 Orion 40/17 DS 78 Kabel 3 m schwarz	4	Antriebe (MOT)	271,59 €	94
1160094	LT 60 Orion 40/17 DS 78/D Kabel 3 m schwarz	4	Antriebe (MOT)	271,59 €	94
1160095	LT 60 Orion 40/17 DS 85 Kabel 3 m schwarz	3	Antriebe (MOT)	271,59 €	94
1160096	LT 60 Orion 40/17 SW 70 ESM Kabel 2,5 m weiß	4	Antriebe (MOT)	270,41 €	55
1161093	Altus 60 RTS 55/17 DS 78 Kabel 3 m schwarz	3	Antriebe (MOT)	421,84 €	88
1161096	Altus 60 RTS 55/17 DS 85 Kabel 3 m schwarz	3	Antriebe (MOT)	421,84 €	88
1161097	Altus 60 RTS 55/17 DS 78 Pass 0,5 m schwarz	3	Antriebe (MOT)	425,96 €	88
1161120	LT 60 Orion S 55/17 SW 70 ESM Kabel 1 m schwarz	3	Antriebe (MOT)	309,82 €	55
1161121	LT 60 Orion S 55/17 DS 78 Kabel 1 m schwarz	3	Antriebe (MOT)	309,82 €	94
1161122	LT 60 Orion S 55/17 DS 78/D Kabel 1 m schwarz	3	Antriebe (MOT)	309,82 €	94
1161127	LT 60 Orion S 55/17 DS 85 Kabel 1 m schwarz	3	Antriebe (MOT)	309,82 €	94
1161131	LT 60 Orion S 55/17 SW 70 ESM Kabel 2,5 m weiß	3	Antriebe (MOT)	313,27 €	55
1161135	LT 60 Orion S 55/17 SW 70 ESM Kabel 3 m schwarz	3	Antriebe (MOT)	314,45 €	55
1161136	LT 60 Orion S 55/17 DS 78 Kabel 3 m schwarz	3	Antriebe (MOT)	314,45 €	94
1161137	LT 60 Orion S 55/17 DS 78/D Kabel 3 m schwarz	3	Antriebe (MOT)	314,45 €	94
1161139	LT 60 Orion S 55/17 DS 85 Kabel 3 m schwarz	3	Antriebe (MOT)	314,45 €	94
1161151	Altus 60 RTS 55/17 DS 85 Pass 0,5 m schwarz	3	Antriebe (MOT)	425,96 €	88
1161190	Pergola 60 io 55/17 Kabel 3 m schwarz	4	Antriebe (MOT)	542,01 €	87
1162120	LT 60 Vega 60/12 DS 78 Kabel 1 m schwarz	3	Antriebe (MOT)	324,28 €	94
1162121	LT 60 Vega 60/12 SW 70 ESM Kabel 1 m schwarz	3	Antriebe (MOT)	324,28 €	55
1162122	LT 60 Vega 60/12 DS 85 Kabel 1 m schwarz	3	Antriebe (MOT)	324,28 €	94
1162123	LT 60 Vega 60/12 DS 78/D Kabel 1 m schwarz	3	Antriebe (MOT)	324,28 €	94
1162129	LT 60 Vega 60/12 SW 70 ESM Kabel 3 m schwarz	3	Antriebe (MOT)	328,90 €	55
1162132	LT 60 Vega 60/12 DS 78 Kabel 3 m schwarz	3	Antriebe (MOT)	328,90 €	94
1162134	LT 60 Vega 60/12 DS 78/D Kabel 3 m schwarz	3	Antriebe (MOT)	328,90 €	94
1162135	LT 60 Vega 60/12 DS 85 Kabel 3 m schwarz	3	Antriebe (MOT)	328,90 €	94
1162136	LT 60 Vega 60/12 SW 70 ESM Kabel 2,5 m weiß	3	Antriebe (MOT)	327,64 €	55
1162160	LT 60 Vega 60/12 NHK-Kompakt SW 70 ESM Kabel 1 m schwarz	3	Antriebe (MOT)	418,48 €	56
1162161	LT 60 Vega 60/12 NHK-Kompakt SW 70 ESM Kabel 2,5 m weiß	3	Antriebe (MOT)	421,92 €	56
1162162	LT 60 Vega 60/12 NHK-Kompakt SW 70 ESM Kabel 3 m schwarz	3	Antriebe (MOT)	423,02 €	56
1162166	LT 60 Vega 60/12 NHK-Kompakt DS 78 Kabel 1 m schwarz	3	Antriebe (MOT)	418,48 €	95
1162167	LT 60 Vega 60/12 NHK-Kompakt DS 78 Kabel 2,5 m weiß	3	Antriebe (MOT)	421,92 €	95
1162168	LT 60 Vega 60/12 NHK-Kompakt DS 78 Kabel 3 m schwarz	3	Antriebe (MOT)	423,02 €	95
1162186	LT 60 Vega 60/12 NHK-Kompakt DS 85 Kabel 1 m schwarz	3	Antriebe (MOT)	418,48 €	95
1162187	LT 60 Vega 60/12 NHK-Kompakt DS 85 Kabel 2,5 m weiß	3	Antriebe (MOT)	421,92 €	95
1162188	LT 60 Vega 60/12 NHK-Kompakt DS 85 Kabel 3 m schwarz	3	Antriebe (MOT)	423,02 €	95
1163081	Altus 60 RTS 70/17 DS 78 Kabel 3 m schwarz	3	Antriebe (MOT)	466,13 €	88
1163084	Altus 60 RTS 70/17 DS 85 Kabel 3 m schwarz	3	Antriebe (MOT)	466,13 €	88
1163085	Altus 60 RTS 70/17 DS 78 Pass 0,5 m schwarz	3	Antriebe (MOT)	470,16 €	88
1164141	LT 60 Sirius 80/12 DS 78 Kabel 1 m schwarz	3	Antriebe (MOT)	381,34 €	94
1164142	LT 60 Sirius 80/12 SW 70 ESM Kabel 1 m schwarz	3	Antriebe (MOT)	381,34 €	55
1164143	LT 60 Sirius 80/12 DS 85 Kabel 1 m schwarz	3	Antriebe (MOT)	381,34 €	94
1164144	LT 60 Sirius 80/12 DS 78/D Kabel 1 m schwarz	3	Antriebe (MOT)	381,34 €	94
1164152	LT 60 Sirius 80/12 DS 78 Kabel 3 m schwarz	3	Antriebe (MOT)	385,96 €	94

*Unverbindliche Preisempfehlung zzgl. gesetzl. MwSt.

Artikelnummernverzeichnis

Artikel Nr	Bezeichnung	Verkaufs- einheit (VE)	Produktgruppe	Preis/Stück*	Seite
1164154	LT 60 Sirius 80/12 DS 78/D Kabel 3 m schwarz	3	Antriebe (MOT)	385,96 €	94
1164155	LT 60 Sirius 80/12 DS 85 Kabel 3 m schwarz	3	Antriebe (MOT)	385,96 €	94
1164156	LT 60 Sirius 80/12 SW 70 ESM Kabel 2,5 m weiß	3	Antriebe (MOT)	384,78 €	55
1164193	LT 60 Sirius 80/12 NHK-Kompakt SW 70 ESM Kabel 1 m schwarz	3	Antriebe (MOT)	475,62 €	56
1164194	LT 60 Sirius 80/12 NHK-Kompakt SW 70 ESM Kabel 2,5 m weiß	3	Antriebe (MOT)	479,07 €	56
1164198	LT 60 Sirius 80/12 NHK-Kompakt DS 85 Kabel 1 m schwarz	3	Antriebe (MOT)	475,62 €	95
1164199	LT 60 Sirius 80/12 NHK-Kompakt DS 85 Kabel 2,5 m weiß	3	Antriebe (MOT)	479,07 €	95
1164200	LT 60 Sirius 80/12 NHK-Kompakt DS 85 Kabel 3 m schwarz	3	Antriebe (MOT)	480,33 €	95
1164213	LT 60 Sirius 80/12 SW 70 ESM Kabel 3 m schwarz	3	Antriebe (MOT)	385,96 €	55
1164214	LT 60 Sirius 80/12 NHK-Kompakt SW 70 ESM Kabel 3 m schwarz	3	Antriebe (MOT)	480,33 €	56
1164215	LT 60 Sirius 80/12 NHK-Kompakt DS 78 Kabel 1 m schwarz	3	Antriebe (MOT)	475,62 €	95
1164216	LT 60 Sirius 80/12 NHK-Kompakt DS 78 Kabel 2,5 m weiß	3	Antriebe (MOT)	479,07 €	95
1164217	LT 60 Sirius 80/12 NHK-Kompakt DS 78 Kabel 3 m schwarz	3	Antriebe (MOT)	480,33 €	95
1165079	Altus 60 RTS 85/17 DS 78 Kabel 3 m schwarz	3	Antriebe (MOT)	510,41 €	88
1165082	Altus 60 RTS 85/17 DS 85 Kabel 3 m schwarz	3	Antriebe (MOT)	510,41 €	88
1165121	LT 60 Jupiter 85/17 SW 70 ESM Kabel 2,5 m weiß	3	Antriebe (MOT)	399,07 €	55
1165123	LT 60 Jupiter 85/17 SW 70 ESM Kabel 1 m schwarz	3	Antriebe (MOT)	395,71 €	55
1165126	LT 60 Jupiter 85/17 DS 78/D Kabel 1 m schwarz	3	Antriebe (MOT)	395,71 €	94
1165127	LT 60 Jupiter 85/17 DS 78 Kabel 1 m schwarz	3	Antriebe (MOT)	395,71 €	94
1165128	LT 60 Jupiter 85/17 DS 85 Kabel 1 m schwarz	3	Antriebe (MOT)	395,71 €	94
1165135	LT 60 Jupiter 85/17 SW 70 ESM Kabel 3 m schwarz	3	Antriebe (MOT)	400,24 €	55
1165136	LT 60 Jupiter 85/17 DS 78 Kabel 3 m schwarz	3	Antriebe (MOT)	400,24 €	94
1165137	LT 60 Jupiter 85/17 DS 78/D Kabel 3 m schwarz	3	Antriebe (MOT)	400,24 €	94
1165139	LT 60 Jupiter 85/17 DS 85 Kabel 3 m schwarz	3	Antriebe (MOT)	400,24 €	94
1166150	LT 60 Titan 100/12 DS 78 Kabel 1 m schwarz	1	Antriebe (MOT)	438,56 €	94
1166151	LT 60 Titan 100/12 DS 78/D Kabel 1 m schwarz	1	Antriebe (MOT)	438,56 €	94
1166153	LT 60 Titan 100/12 DS 85 Kabel 1 m schwarz	1	Antriebe (MOT)	438,56 €	94
1166154	LT 60 Titan 100/12 SW 70 ESM Kabel 1 m schwarz	1	Antriebe (MOT)	438,56 €	55
1166159	LT 60 Titan 100/12 SW 70 ESM Kabel 3 m schwarz	1	Antriebe (MOT)	443,18 €	55
1166162	LT 60 Titan 100/12 DS 78 Kabel 3 m schwarz	1	Antriebe (MOT)	443,18 €	94
1166164	LT 60 Titan 100/12 DS 78/D Kabel 3 m schwarz	1	Antriebe (MOT)	443,18 €	94
1166165	LT 60 Titan 100/12 DS 85 Kabel 3 m schwarz	1	Antriebe (MOT)	443,18 €	94
1166166	LT 60 Titan 100/12 SW 70 ESM Kabel 2,5 m weiß	1	Antriebe (MOT)	442,01 €	55
1166178	LT 60 Titan 100/12 NHK-Kompakt SW 70 ESM Kabel 3 m schwarz	1	Antriebe (MOT)	585,12 €	56
1166196	LT 60 Titan 100/12 NHK-Kompakt SW 70 ESM Kabel 1 m schwarz	1	Antriebe (MOT)	580,58 €	56
1166197	LT 60 Titan 100/12 NHK-Kompakt SW 70 ESM Kabel 2,5 m weiß	1	Antriebe (MOT)	583,94 €	56
1166202	LT 60 Titan 100/12 NHK-Kompakt DS 78 Kabel 1 m schwarz	1	Antriebe (MOT)	580,58 €	95
1166203	LT 60 Titan 100/12 NHK-Kompakt DS 78 Kabel 2,5 m weiß	1	Antriebe (MOT)	583,94 €	95
1166217	LT 60 Titan 100/12 NHK-Kompakt DS 85 Kabel 1 m schwarz	1	Antriebe (MOT)	580,58 €	95
1166229	LT 60 Titan 100/12 NHK-Kompakt DS 78 Kabel 3 m schwarz	1	Antriebe (MOT)	585,12 €	95
1166238	LT 60 Titan 100/12 NHK-Kompakt DS 85 Kabel 3 m schwarz	1	Antriebe (MOT)	585,12 €	95
1167083	Altus 60 RTS 120/12 DS 78 Kabel 3 m schwarz	1	Antriebe (MOT)	613,61 €	88
1167086	Altus 60 RTS 120/12 DS 85 Kabel 3 m schwarz	1	Antriebe (MOT)	613,61 €	88
1167087	Altus 60 RTS 120/12 DS 78 Pass 0,5 m schwarz	1	Antriebe (MOT)	617,81 €	88
1167120	LT 60 Taurus 120/12 SW 70 ESM Kabel 2,5 m weiß	1	Antriebe (MOT)	499,15 €	55
1167122	LT 60 Taurus 120/12 SW 70 ESM Kabel 1 m schwarz	1	Antriebe (MOT)	495,79 €	55
1167125	LT 60 Taurus 120/12 DS 78 Kabel 1 m schwarz	1	Antriebe (MOT)	495,79 €	94
1167126	LT 60 Taurus 120/12 DS 78/D Kabel 1 m schwarz	1	Antriebe (MOT)	495,79 €	94
1167128	LT 60 Taurus 120/12 DS 85 Kabel 1 m schwarz	1	Antriebe (MOT)	495,79 €	94
1167135	LT 60 Taurus 120/12 SW 70 ESM Kabel 3 m schwarz	1	Antriebe (MOT)	500,33 €	55
1167136	LT 60 Taurus 120/12 DS 78 Kabel 3 m schwarz	1	Antriebe (MOT)	500,33 €	94
1167137	LT 60 Taurus 120/12 DS 78/D Kabel 3 m schwarz	1	Antriebe (MOT)	500,33 €	94
1167139	LT 60 Taurus 120/12 DS 85 Kabel 3 m schwarz	1	Antriebe (MOT)	500,33 €	94
1167156	LT 60 Taurus 120/12 NHK-Kompakt SW 70 ESM Kabel 1 m schwarz	1	Antriebe (MOT)	637,81 €	56
1167157	LT 60 Taurus 120/12 NHK-Kompakt SW 70 ESM Kabel 2,5 m weiß	1	Antriebe (MOT)	641,25 €	56
1167158	LT 60 Taurus 120/12 NHK-Kompakt SW 70 ESM Kabel 3 m schwarz	1	Antriebe (MOT)	642,34 €	56
1167160	LT 60 Taurus 120/12 NHK-Kompakt DS 78 Kabel 1 m schwarz	1	Antriebe (MOT)	637,81 €	95
1167161	LT 60 Taurus 120/12 NHK-Kompakt DS 78 Kabel 2,5 m weiß	1	Antriebe (MOT)	641,25 €	95
1167162	LT 60 Taurus 120/12 NHK-Kompakt DS 78 Kabel 3 m schwarz	1	Antriebe (MOT)	642,34 €	95
1167172	LT 60 Taurus 120/12 NHK-Kompakt DS 85 Kabel 1 m schwarz	1	Antriebe (MOT)	637,81 €	95
1167174	LT 60 Taurus 120/12 NHK-Kompakt DS 85 Kabel 3 m schwarz	1	Antriebe (MOT)	642,34 €	95
1181091	Orea 60 RTS 55/17 DS 78 Pass 0,5 m schwarz	3	Antriebe (MOT)	470,16 €	89
1181092	Orea 60 RTS 55/17 DS 85 Pass 0,5 m schwarz	3	Antriebe (MOT)	470,16 €	89
1181174	Orea 60 RTS 55/17 DS 85 Kabel 3 m schwarz	3	Antriebe (MOT)	465,96 €	89
1181176	Orea 60 RTS 55/17 DS 78 Kabel 3 m schwarz	3	Antriebe (MOT)	465,96 €	89
1181195	Orea 60 WT 55/17 DS 78 Kabel 3 m schwarz	3	Antriebe (MOT)	377,97 €	91
1181198	Orea 60 WT 55/17 DS 85 Kabel 3 m schwarz	3	Antriebe (MOT)	377,97 €	91
1181203	Orea 60 WT 55/17 DS 78 Pass 0,5 m schwarz	3	Antriebe (MOT)	381,84 €	91
1181206	Orea 60 WT 55/17 DS 85 Pass 0,5 m schwarz	3	Antriebe (MOT)	381,84 €	91
1181253	Sunea 60 io 55/17 DS 78 Kabel 3 m schwarz	3	Antriebe (MOT)	496,21 €	84

Artikelnummernverzeichnis

Artikel Nr	Bezeichnung	Verkaufs- einheit (VE)	Produktgruppe	Preis/Stück*	Seite
1181267	Sunea 60 io 55/17 DS 85 Kabel 3 m schwarz	3	Antriebe (MOT)	496,21 €	84
1182149	Orea 60 RTS 70/17 DS 85 Kabel 3 m schwarz	3	Antriebe (MOT)	509,74 €	89
1182152	Orea 60 RTS 70/17 DS 78 Kabel 3 m schwarz	3	Antriebe (MOT)	509,74 €	89
1182167	Orea 60 WT 70/17 DS 78 Kabel 3 m schwarz	3	Antriebe (MOT)	419,49 €	91
1182170	Orea 60 WT 70/17 DS 85 Kabel 3 m schwarz	3	Antriebe (MOT)	419,49 €	91
1182175	Orea 60 WT 70/17 DS 78 Pass 0,5 m schwarz	3	Antriebe (MOT)	423,35 €	91
1182178	Orea 60 WT 70/17 DS 85 Pass 0,5 m schwarz	3	Antriebe (MOT)	423,35 €	91
1182220	Sunea 60 io 70/17 DS 78 Kabel 3 m schwarz	3	Antriebe (MOT)	542,76 €	84
1182224	Sunea 60 io 70/17 DS 85 Kabel 3 m schwarz	3	Antriebe (MOT)	542,76 €	84
1183165	Orea 60 WT 85/17 DS 85 Kabel 3 m schwarz	3	Antriebe (MOT)	461,00 €	91
1183181	Orea 60 WT 85/17 DS 78 Kabel 3 m schwarz	3	Antriebe (MOT)	461,00 €	91
1183182	Orea 60 RTS 85/17 DS 78 Kabel 3 m schwarz	3	Antriebe (MOT)	553,69 €	89
1183183	Orea 60 RTS 85/17 DS 85 Kabel 3 m schwarz	3	Antriebe (MOT)	553,69 €	89
1183188	Sunea 60 io 85/17 DS 78 Kabel 3 m schwarz	3	Antriebe (MOT)	589,49 €	84
1183190	Sunea 60 io 85/17 DS 85 Kabel 3 m schwarz	3	Antriebe (MOT)	589,49 €	84
1184099	Orea 60 WT 100/12 DS 85 Kabel 3 m schwarz	1	Antriebe (MOT)	566,04 €	91
1184100	Orea 60 WT 120/12 DS 85 Kabel 3 m schwarz	1	Antriebe (MOT)	557,81 €	91
1184141	Sunea 60 io 120/12 DS 78 Kabel 3 m schwarz	1	Antriebe (MOT)	698,23 €	84
1184142	Sunea 60 io 120/12 DS 85 Kabel 3 m schwarz	1	Antriebe (MOT)	698,23 €	84
1210288	J4 HTM 06/24	1	Antriebe (MOT)	156,97 €	109
1210289	J4 HTM 10/24	1	Antriebe (MOT)	172,60 €	109
1210290	J4 HTM 18/24	1	Antriebe (MOT)	203,52 €	109
1210291	J4 WT 06/24	1	Antriebe (MOT)	178,39 €	108
1210292	J4 WT 10/24	1	Antriebe (MOT)	192,93 €	108
1210293	J4 WT 18/24	1	Antriebe (MOT)	223,86 €	108
1210422	J4 WT 18/24 Kit U	1	Antriebe (MOT)	233,61 €	108
1210502	J4 HTM 06/24 Kit U	1	Antriebe (MOT)	166,71 €	109
1210506	J4 HTM 10/24 Kit U	1	Antriebe (MOT)	183,18 €	109
1210507	J4 HTM 18/24 Kit U	1	Antriebe (MOT)	213,27 €	109
1210508	J4 WT 06/24 Kit U	1	Antriebe (MOT)	188,98 €	108
1210509	J4 WT 10/24 Kit U	1	Antriebe (MOT)	203,52 €	108
1210606	J4 WT Protect 06/24	1	Antriebe (MOT)	198,65 €	107
1210607	J4 WT Protect 10/24	1	Antriebe (MOT)	212,85 €	107
1210608	J4 WT Protect 18/24	1	Antriebe (MOT)	242,34 €	107
1210610	J4 WT Protect 10/24 Kit U	1	Antriebe (MOT)	222,34 €	107
1210611	J4 WT Protect 18/24 Kit U	1	Antriebe (MOT)	252,76 €	107
1210673	J4 io Protect 06/24	1	Antriebe (MOT)	285,62 €	106
1210674	J4 io Protect 10/24	1	Antriebe (MOT)	300,16 €	106
1210675	J4 io protect 18/24	1	Antriebe (MOT)	325,87 €	106
1210683	J4 io Protect 10/24 Kit U	1	Antriebe (MOT)	307,89 €	106
1210723	J4 WT Protect 06/24 Kit U	1	Antriebe (MOT)	208,14 €	107
1210725	J4 io Protect 06/24 Kit U	1	Antriebe (MOT)	293,35 €	106
1216558	Ixengo L 3S io Komfort-Set	1	Zugang Tore (GGM)	1.159,15 €	140
1216560	Ixengo L 24V 3S	1	Zugang Tore (GGM)	420,75 €	140
1216601	Elixo Smart io Komfort-Set	1	Zugang Tore (GGM)	620,83 €	139
1240214	J4 io Protect 18/24 Kit U	1	Antriebe (MOT)	335,29 €	106
1240375	Dexxo Smart 800 io	1	Zugang Tore (GGM)	305,37 €	136
1240419	RS100 Hybrid io 6/17 SW 60 ED Kabel 2,5 m weiß	5	Antriebe (MOT)	297,30 €	42
1240420	RS100 Hybrid io 10/17 SW 60 ED Kabel 2,5 m weiß	5	Antriebe (MOT)	311,34 €	42
1240421	RS100 Hybrid io 15/17 SW 60 ED Kabel 2,5 m weiß	5	Antriebe (MOT)	320,16 €	42
1240422	RS100 Hybrid io 20/17 SW 60 ED Kabel 2,5 m weiß	5	Antriebe (MOT)	337,81 €	42
1240518	Ilmo 2 40 WT 4/16 SW 40 x 0,6 Kabel 2,5 m weiß	5	Antriebe (MOT)	190,41 €	47
1240519	Ilmo 2 40 WT 4/16 SW 40 x 0,8 Kabel 2,5 m weiß	5	Antriebe (MOT)	190,41 €	47
1240528	Ilmo 2 40 WT 9/16 SW 40 x 0,6 Kabel 2,5 m weiß	5	Antriebe (MOT)	201,76 €	47
1240529	Ilmo 2 40 WT 9/16 SW 40 x 0,8 Kabel 2,5 m weiß	5	Antriebe (MOT)	201,76 €	47
1240531	Ilmo 2 40 WT 13/10 SW 40 x 0,6 Kabel 2,5 weiß	5	Antriebe (MOT)	216,55 €	47
1240532	Ilmo 2 40 WT 13/10 SW 40 x 0,8 Kabel 2,5 weiß	5	Antriebe (MOT)	216,55 €	47
1240657	Pergola 50 io 30/17 Pass S 0,5 m schwarz	5	Antriebe (MOT)	463,35 €	87
1240658	Pergola 50 io 40/17 Pass S 0,5 m schwarz	5	Antriebe (MOT)	494,53 €	87
1240659	Pergola 50 io 50/12 Pass S 0,5 m schwarz	5	Antriebe (MOT)	525,45 €	87
1240967	Ilmo 2 50 WT 10/17 NHK-Kompakt SW 60 ED Kabel 3 m schwarz	4	Antriebe (MOT)	319,82 €	51
1240968	Ilmo 2 50 WT 20/17 NHK-Kompakt SW 60 ED Kabel 3 m schwarz	4	Antriebe (MOT)	362,76 €	51
1241520	Elixo 500 3S M io Komfort-Set	1	Zugang Tore (GGM)	790,00 €	138
1241568	Dexxo Smart 1000 io	1	Zugang Tore (GGM)	361,84 €	137
1241890	Sunea 40 Solar io 6/18 Kit FHW	1	Antriebe (MOT)	614,50 €	82
1241891	Sunea 40 Solar io 10/12 Kit FHW	1	Antriebe (MOT)	627,93 €	82
1241946	Oximo 40 WireFree io 3/23	5	Antriebe (MOT)	553,86 €	44
1241947	Oximo 40 WireFree io 6/18	5	Antriebe (MOT)	571,17 €	44
1241948	Oximo 40 WireFree io 10/12	5	Antriebe (MOT)	588,48 €	44
1242887	Sunea 50 NHK io 20/17 Kabel 3 m schwarz	1	Antriebe (MOT)	515,62 €	85

Artikelnummernverzeichnis

Artikel Nr	Bezeichnung	Verkaufs- einheit (VE)	Produktgruppe	Preis/Stück*	Seite
1242888	Sunea 50 NHK io 30/17 Kabel 3 m schwarz	1	Antriebe (MOT)	547,72 €	85
1242890	Sunea 50 NHK io 40/12 Kabel 3 m schwarz	1	Antriebe (MOT)	579,82 €	85
1242892	Sunea 50 NHK io 50/12 Kabel 3 m schwarz	1	Antriebe (MOT)	611,67 €	85
1245893	RS100 Solar io 3/15 SW60 Kit INST	1	Antriebe (MOT)	497,50 €	41
1245894	RS100 Solar io 6/15 SW60 Kit INST	1	Antriebe (MOT)	505,50 €	41
1245895	RS100 Solar io 10/12 SW60 Kit INST	1	Antriebe (MOT)	512,50 €	41
1245896	RS100 Solar io 15/12 SW60 Kit INST	1	Antriebe (MOT)	642,00 €	41
1245897	RS100 Solar io 20/12 SW60 Kit INST	1	Antriebe (MOT)	687,00 €	41
1780757	Schnellverbinder 1-gliedrig für Welle SW 40/50/60	300	Zubehör (MAC)	3,35 €	65
1780758	Schnellverbinder 2-gliedrig für Welle SW 40	300	Zubehör (MAC)	4,95 €	65
1780759	Schnellverbinder 2-gliedrig für Welle SW 50/60	300	Zubehör (MAC)	4,78 €	65
1780760	Montagering Schnellverbinder für SW 40	600	Zubehör (MAC)	0,58 €	65
1780761	Montagering Schnellverbinder für SW 50	600	Zubehör (MAC)	0,58 €	65
1780762	Montagering Schnellverbinder für SW 60	600	Zubehör (MAC)	0,50 €	65
1780782	Schnellverbinder 1-gliedrig für Welle SW 60 + Winkelbegr.	300	Zubehör (MAC)	3,77 €	65
1780784	Schnellverbinder 2-gliedrig für Welle SW 60 + Winkelbegr.	300	Zubehör (MAC)	5,37 €	65
1780808	Schnellverbinder 1-gliedrig für Welle SW 40/50/60	1	Zubehör (MAC)	3,61 €	65
1780809	Schnellverbinder 2-gliedrig für Welle SW 40	1	Zubehör (MAC)	5,37 €	65
1780810	Schnellverbinder 2-gliedrig für Welle SW 50/60	1	Zubehör (MAC)	5,29 €	65
1780811	Montagering Schnellverbinder für SW 40	2	Zubehör (MAC)	0,66 €	65
1780812	Montagering Schnellverbinder für SW 50	2	Zubehör (MAC)	0,66 €	65
1780813	Montagering Schnellverbinder für SW 60	2	Zubehör (MAC)	0,58 €	65
1780814	Schnellverbinder 1-gliedrig für Welle SW 60 + Winkelbegrenzer	1	Zubehör (MAC)	3,94 €	65
1780815	Schnellverbinder 2-gliedrig für Welle SW 60 + Winkelbegrenzer	1	Zubehör (MAC)	5,71 €	65
1800533	Smooove Uno IN	1	Steuerungen (CTR)	20,08 €	130
1800534	Smooove Uno Taster IN	1	Steuerungen (CTR)	20,08 €	130
1800535	Smooove Uno VB IN	1	Steuerungen (CTR)	25,12 €	130
1800536	Smooove Duo IN	1	Steuerungen (CTR)	28,31 €	130
1800537	Smooove Duo Taster IN	1	Steuerungen (CTR)	28,31 €	130
1800538	Smooove Duo VB IN	1	Steuerungen (CTR)	33,27 €	130
1805227	Chronis io	1	Steuerungen (CTR)	148,82 €	120
1805251	Nina io	1	Steuerungen (CTR)	242,26 €	120
1805275	Chronis Smooove Uno Pure White Kit	1	Steuerungen (CTR)	136,71 €	131
1805276	Chronis Smooove Uno S Pure White Kit	1	Steuerungen (CTR)	159,91 €	131
1805280	Chronis Smooove Uno Pure White ohne Rahmen	1	Steuerungen (CTR)	103,69 €	130
1805281	Chronis Smooove Uno Pure White mit Smooove Rahmen Pure	1	Steuerungen (CTR)	106,63 €	130
1805282	Chronis Smooove Uno S Pure White ohne Rahmen	1	Steuerungen (CTR)	126,04 €	130
1805283	Chronis Smooove Uno S Pure White mit Smooove Rahmen Pure	1	Steuerungen (CTR)	128,90 €	130
1811066	Smooove Origin io Pure inkl. Somfy Smooove Rahmen Pure	1	Steuerungen (CTR)	57,64 €	117
1811093	Smooove 1 IN io Pure Shine	1	Steuerungen (CTR)	57,64 €	116
1811094	Smooove 1 IN io Black Shine	1	Steuerungen (CTR)	57,64 €	116
1811095	Smooove 1 IN io Silver Shine	1	Steuerungen (CTR)	69,07 €	116
1811101	Smooove A/M IN io Pure Shine	1	Steuerungen (CTR)	71,92 €	116
1811102	Smooove A/M IN io Black Shine	1	Steuerungen (CTR)	71,92 €	116
1811103	Smooove A/M IN io Silver Shine	1	Steuerungen (CTR)	83,52 €	116
1811131	EVB Slim Receiver Variation io Plug STAS 3 / STAK 3	1	Steuerungen (CTR)	161,25 €	122
1811132	EVB Slim Receiver Variation io Kabelenden offen	1	Steuerungen (CTR)	161,25 €	122
1811221	Smooove Origin IN io Pure	1	Steuerungen (CTR)	54,70 €	117
1811304	EVB Slim Receiver Variation io Plug STAS 3 / STAK 3 WP	1	Steuerungen (CTR)	161,25 €	122
1811318	Smooove RS 100 IN io Pure Shine	1	Steuerungen (CTR)	57,64 €	116
1811319	Smooove RS 100 IN io Black Shine	1	Steuerungen (CTR)	57,64 €	116
1811320	Smooove RS 100 IN io Silver Shine	1	Steuerungen (CTR)	69,07 €	116
1811404	Smooove Uno A/M io Pure	1	Steuerungen (CTR)	144,11 €	123
1811405	Smooove Uno A/M io Pure inkl. Smooove Rahmen Pure	1	Steuerungen (CTR)	146,97 €	123
1811406	Smooove Uno A/M io Black	1	Steuerungen (CTR)	144,11 €	123
1811407	Nina Timer io	1	Steuerungen (CTR)	299,91 €	120
1811634	Situo 1 Variation io Pure II	1	Steuerungen (CTR)	86,38 €	118
1811635	Situo 1 Variation io Iron II	1	Steuerungen (CTR)	97,89 €	118
1811636	Situo 5 Variation A/M io Pure II	1	Steuerungen (CTR)	115,29 €	118
1811637	Situo 5 Variation A/M io Iron II	1	Steuerungen (CTR)	126,80 €	118
1811717	Smooove RS 100 io Pure Shine inkl. Smooove Rahmen Pure	1	Steuerungen (CTR)	56,46 €	116
1811720	Smooove RS 100 IN io Pure Shine inkl. 2 Befestigungsplatten	1	Steuerungen (CTR)	53,61 €	116
1811728	Situo 5 Bi-radio io/RTS Pure	1	Steuerungen (CTR)	115,29 €	119
1816084	Eolis WireFree io	1	Steuerungen (CTR)	156,88 €	125
1816091	Eolis io 230 V bis 88 km/h mit Regensensoranschluss mit 5 m Kabel schwarz, lose	1	Steuerungen (CTR)	185,12 €	125
1816092	Eolis io 230 V bis 88 km/h mit Regensensoranschluss ohne Kabel	1	Steuerungen (CTR)	174,87 €	125
1818285	Sunis WireFree II io	1	Steuerungen (CTR)	109,57 €	124
1818285	Sunis WireFree II io	1	Steuerungen (CTR)	109,57 €	130
1818285	Sunis WireFree II io	1	Steuerungen (CTR)	109,57 €	131
1818285	Sunis WireFree II io	1	Steuerungen (CTR)	109,57 €	131

Artikelnummernverzeichnis

Artikel Nr	Bezeichnung	Verkaufs- einheit (VE)	Produktgruppe	Preis/Stück*	Seite
1818313	Soliris Smooove Uno Pure White ohne Rahmen	1	Steuerungen (CTR)	216,13 €	131
1818317	Soliris Smooove Uno Pure White Kit	1	Steuerungen (CTR)	287,81 €	131
1818318	Soliris Smooove Uno Pure White Kit inkl. Smooove Rahmen Pure	1	Steuerungen (CTR)	290,75 €	131
1822660	Unterputz-Empfänger Rollladen io	1	Steuerungen (CTR)	137,39 €	121
1824033	TaHoma EnOcean USB Modul	1	Smart Home Produkte (CNC)	68,06 €	23
1870311	Situo 1 io Pure II	1	Steuerungen (CTR)	69,07 €	118
1870315	Situo 1 io Iron II	1	Steuerungen (CTR)	80,58 €	118
1870319	Situo 1 io Natural II	1	Steuerungen (CTR)	80,58 €	118
1870323	Situo 1 io Arctic II	1	Steuerungen (CTR)	80,58 €	118
1870327	Situo 5 io Pure II	1	Steuerungen (CTR)	92,18 €	118
1870331	Situo 5 io Iron II	1	Steuerungen (CTR)	103,69 €	118
1870335	Situo 5 io Natural II	1	Steuerungen (CTR)	103,69 €	118
1870339	Situo 5 io Arctic II	1	Steuerungen (CTR)	103,69 €	118
1870531	Soliris io 1W Wind-Sonnen-Sensor 230 V mit Regensensoranschluss Kabel 5 m schwarz lose	1	Steuerungen (CTR)	221,34 €	124
1870532	Soliris io 1W Wind-Sonnen-Sensor 230 V mit Regensensoranschluss, ohne Kabel	1	Steuerungen (CTR)	211,00 €	124
1870560	Funkwandtaster 3-Kanal io	1	Zugang Tore (GGM)	61,67 €	117
1870594	TaHoma Switch	1	Smart Home Produkte (CNC)	167,20 €	23
1870721	Situo 1 A/M io II Pure	1	Steuerungen (CTR)	100,16 €	118
1870848	Thermis WireFree II io	1	Smart Home Produkte (CNC)	109,57 €	124
1870904	Chronis Uno 50 x 50 mit Rahmen weiß	1	Steuerungen (CTR)	83,18 €	128
1870948	Chronis Uno 55 x 55 mit Rahmen weiß	1	Steuerungen (CTR)	83,18 €	128
1870958	Smooove Origin 4 IN io	1	Steuerungen (CTR)	84,87 €	117
1871324	Monteurskoffer	1	Smart Home Produkte (CNC)	259,00 €	24
2203020	LS 40 Blendkappenlager Kunststoff	1	Zubehör (MAC)	6,88 €	59
9000990	J4-Halteklammer außenliegend	1	Zubehör (MAC)	1,42 €	110
9000990	J4-Halteklammer außenliegend	1	Zubehör (MAC)	1,42 €	110
9011795	Adapter LS 40 lange Form für Innenfalz	1	Zubehör (MAC)	2,26 €	57
9011808	Hirschmann Kupplung STAK3 schwarz max. 16 A	1	Zubehör (MAC)	9,91 €	113
9013099	Clip Verbinder 2,5-gliedrig für Profil 8-14 mm	100	Zubehör (MAC)	6,97 €	70
9013194	Clip Verbinder 1-gliedrig für Profil 8-14 mm	100	Zubehör (MAC)	4,70 €	70
9013196	Clip Verbinder 2-gliedrig für Profil 8-14 mm	100	Zubehör (MAC)	5,71 €	70
9013197	Clip Verbinder 3-gliedrig für Profil 8-14 mm	1	Zubehör (MAC)	7,22 €	70
9013198	Clip Verbinder 3-gliedrig für Profil 8-14 mm	100	Zubehör (MAC)	6,97 €	70
9013594	Adapterset für Selve Lager 12 mm, Vierkant inkl. Schrauben	1	Zubehör (MAC)	9,49 €	61
9014158	J4 1TN/2TN Schaltfühlereinsatz von +11 bis 18mm einstellbar	1	Zubehör (MAC)	1,42 €	112
9014159	Zwischenstück 15 mm zur J4 Schaltfühlerverlängerung	1	Zubehör (MAC)	1,25 €	112
9014159	Zwischenstück 15 mm zur J4 Schaltfühlerverlängerung	1	Zubehör (MAC)	1,25 €	112
9014160	Schwarzer Deckel für 9 014 158 und 9 014 159	1	Ersatzteile (SPP)	0,58 €	112
9014160	Schwarzer Deckel für 9 014 158 und 9 014 159	1	Ersatzteile (SPP)	0,58 €	112
9014163	J4 Wellenadapter Sechskant; 6 mm ohne Gewinde	1	Zubehör (MAC)	3,44 €	111
9014164	J4 Wellenadapter Sechskant; 7 mm ohne Gewinde	1	Zubehör (MAC)	3,18 €	111
9014165	J4 Wellenadapter Sechskant; 8 mm ohne Gewinde	1	Zubehör (MAC)	2,26 €	111
9014167	J4 Wellenadapter Sechskant; 10 mm ohne Gewinde	1	Zubehör (MAC)	2,26 €	111
9014168	J4 Wellenadapter Sechskant; 11 mm ohne Gewinde	1	Zubehör (MAC)	2,26 €	111
9014169	J4 Wellenadapter Sechskant; 12 mm ohne Gewinde	1	Zubehör (MAC)	2,26 €	111
9014170	J4 Wellenadapter Sechskant; 13 mm ohne Gewinde	1	Zubehör (MAC)	3,18 €	111
9014172	J4 Wellenadapter Nut; 14 x 3,7 ohne Gewinde	1	Zubehör (MAC)	1,84 €	111
9014173	J4 Wellenadapter Nut; 14 x 60° ohne Gewinde	1	Zubehör (MAC)	2,26 €	111
9014175	J4 Wellenadapter Vierkant; 7 mm ohne Gewinde	1	Zubehör (MAC)	2,26 €	111
9014176	J4 Wellenadapter Vierkant; 8 mm ohne Gewinde	1	Zubehör (MAC)	3,18 €	111
9014178	J4 Wellenadapter Vierkant; 10 mm ohne Gewinde	1	Zubehör (MAC)	3,18 €	111
9014180	J4 Wellenadapter Vierkant; 12 mm ohne Gewinde	1	Zubehör (MAC)	1,67 €	111
9014181	J4 steckbare Anschlussleitung 4 x 0,75 mm² schwarz 0,5 m mit Stecker STAS3	1	Zubehör (MAC)	21,17 €	113
9014182	J4 steckbare Anschlussleitung 4 x 0,75 mm² schwarz 0,9 m mit Stecker STAS3	1	Zubehör (MAC)	24,95 €	113
9014187	Hirschmann Kupplung STAK4	1	Zubehör (MAC)	8,98 €	113
9014218	J4-Halteklammer innenliegend für 2 Stck 9014686	1	Zubehör (MAC)	2,34 €	110
9014229	J4 Hülse für 3 Zwischenstücke 9014159	1	Zubehör (MAC)	1,42 €	112
9014229	J4 Hülse für 3 Zwischenstücke 9014159	1	Zubehör (MAC)	1,42 €	112
9014242	J4 Schraube (M3x8 DIN 750) für Wellenadapter	1	Zubehör (MAC)	0,21 €	111
9014321	J4 Wellenadapter Nut; 14 x 3,7 mm; M5x5 Gewindestift eingedreht	1	Zubehör (MAC)	3,18 €	111
9014324	J4 Wellenadapter Vierkant; 7 mm; M5x5 Gewindestift eingedreht	1	Zubehör (MAC)	3,02 €	111
9014331	J4 Wellenadapter Vierkant; 12 mm mit Gewinde	1	Zubehör (MAC)	1,76 €	111
9014404	J4 Gewindestift M5x5 zum Fixieren der Jalousiewelle	1	Zubehör (MAC)	0,10 €	111
9014580	J4 Steckbare Anschlussleitung 5 x 0,75 mm² schwarz 0,5 m	1	Zubehör (MAC)	23,77 €	113
9014686	J4-Antriebsclipadapter für Kopfschiene 78 x 67 mm (x2)	1	Zubehör (MAC)	2,18 €	110
9014895	Adapterset 50 für Becker Lager inkl. Schrauben	1	Zubehör (MAC)	10,92 €	61
9015022	Somfy Smooove Rahmen Pure	1	Zubehör (MAC)	2,85 €	134
9015023	Somfy Smooove Rahmen Black	1	Zubehör (MAC)	10,92 €	134
9015025	Somfy Smooove Rahmen Silver Mat	1	Zubehör (MAC)	10,92 €	134

*Unverbindliche Preisempfehlung zzgl. gesetzl. MwSt.

Artikelnummernverzeichnis

Artikel Nr	Bezeichnung	Verkaufs- einheit (VE)	Produktgruppe	Preis/Stück*	Seite
9015026	Somfy Smooove Rahmen Amber Bamboo	1	Zubehör (MAC)	23,02 €	134
9015027	Somfy Smooove Rahmen Light Bamboo	1	Zubehör (MAC)	23,02 €	134
9015069	Halteklammer für Empfänger RTS/io für Kopfschiene 58 x 56 unten offen	10	Zubehör (MAC)	4,19 €	122
9015139	Antriebslager LT 50 Kunststoff 25 Nm	1	Zubehör (MAC)	6,46 €	61
9015231	Abrolllager Sternkopf	1	Zubehör (MAC)	7,55 €	60
9015236	Somfy Smooove Rahmen Cherry	1	Zubehör (MAC)	23,02 €	134
9015237	Somfy Smooove Rahmen Walnut	1	Zubehör (MAC)	23,02 €	134
9015238	Somfy Smooove Rahmen Doppelrahmen Pure	1	Zubehör (MAC)	5,79 €	134
9015404	Phoenix Quickkon-one Leitungsverbinder Q 0,75	10	Zubehör (MAC)	14,45 €	73
9015452	J4 Wellenadapter Vierkant; 12 mm; M5x5 Gewindestift eingedreht	2	Zubehör (MAC)	3,02 €	100
9015463	J4 Steckbare Anschlussleitung 4 x 0,75 mm² schwarz 10 m mit offenem Kabel- ende	1	Zubehör (MAC)	47,22 €	113
9015911	J4 Abnehmbarer Schaltfühler - Ersatz	1	Ersatzteile (SPP)	2,01 €	112
9015971	Universal Montage- und Einstellkabel	1	Zubehör (MAC)	112,18 €	73
9015971	Universal Montage- und Einstellkabel	1	Zubehör (MAC)	112,18 €	100
9015971	Universal Montage- und Einstellkabel	1	Zubehör (MAC)	112,18 €	113
9016078	J4 Steckbare Anschlussleitung 4 x 0,75 mm² schwarz 3 m mit offenem Kabel- ende	1	Zubehör (MAC)	25,62 €	113
9016331	J4 Schaltfühler HTM lang für Verlängerung 9 014 159	1	Ersatzteile (SPP)	2,34 €	112
9016332	Öse für Kurbelgestänge mit Sechskantwelle Länge 63 mm	1	Zubehör (MAC)	6,80 €	98
9016344	Ondeis 24 V DC	1	Großobjektsteuerungen (CBS)	241,08 €	126
9016345	Ondeis 230 V AC	1	Steuerungen (CTR)	241,08 €	124
9016345	Ondeis 230 V AC	1	Steuerungen (CTR)	241,08 €	125
9016345	Ondeis 230 V AC	1	Steuerungen (CTR)	241,08 €	126
9016353	Eolis 3D WireFree io bronzal ultra light	1	Steuerungen (CTR)	131,08 €	125
9016354	Eolis 3D WireFree io schwarz	1	Steuerungen (CTR)	131,08 €	125
9016355	Eolis 3D WireFree io weiß	1	Steuerungen (CTR)	131,08 €	125
9016911	Smooove Befestigungsplatte für andere Schalterprogramme	10	Zubehör (MAC)	1,34 €	134
9016936	J4 Wellenadapter Vierkant; 12 mm; Gewindestift M5x5 eingedreht	1	Zubehör (MAC)	5,62 €	111
9017035	Set&Go io	1	Steuerungen (CTR)	190,33 €	19
9017328	J4 Wellenadapter Vierkant kurz; 12 mm; Gewindestift M5x5 eingedreht	1	Zubehör (MAC)	3,02 €	111
9017755	J4 abnehmbarer Schaltfühler für Verlängerung 9014159	1	Ersatzteile (SPP)	6,71 €	112
9017802	J4 Wellenadapter Nut; 14 x 60°; Gewindestift M5x5 eingedreht	1	Zubehör (MAC)	2,43 €	111
9017811	J4 Ziehwerkzeug zum Abmontieren des Antriebssteckers	1	Zubehör (MAC)	12,76 €	113
9018221	J4 Service Kit HD: 2x (9000990 + 9015452 + 9014242)	1	Zubehör (MAC)	7,13 €	110
9018222	J4 Service Kit Stoma: 2x (9000990 + 9015452 + 9014242)	1	Zubehör (MAC)	8,39 €	110
9018223	J4 Service Kit Schenker: 2x (9014686 + 9014577 + 9014242)	1	Zubehör (MAC)	10,75 €	110
9018668	Universalrahmen G	1	Zugang Tore (GGM)	29,24 €	134
9019323	Adapterset für Elero-Lager inkl. Schrauben	1	Zubehör (MAC)	15,45 €	61
9019589	Funksicherheitsleisten-Kit Gummiprofil H58	1	Zugang Tore (GGM)	295,03 €	139
9019596	QuickCopy	1	Zubehör (MAC)	103,69 €	131
9019611	Funksicherheitsleisten-Kit Gummiprofil H90	1	Zugang Tore (GGM)	295,03 €	139
9019971	Aufputzkappe 1-fach Smooove Rahmen Pure	1	Zubehör (MAC)	8,31 €	134
9019978	Schnellverbinder S 1-gliedrig für Welle SW 50/60	250	Zubehör (MAC)	3,77 €	67
9019980	Schnellverbinder S 1-gliedrig Welle SW60 + Winkelbegrenzer	250	Zubehör (MAC)	4,11 €	67
9019981	Schnellverbinder S 2-gliedrig für Welle SW 50/60	250	Zubehör (MAC)	5,29 €	67
9019982	Schnellverbinder S 2-gliedrig Welle SW60 + Winkelbegrenzer	250	Zubehör (MAC)	5,62 €	67
9019987	Schnellverbinder S 1-gliedrig für Welle SW 40	250	Zubehör (MAC)	3,94 €	67
9019988	Schnellverbinder S 2-gliedrig für Welle SW 40	250	Zubehör (MAC)	5,45 €	67
9020067	Schnellverbinder S 1-gliedrig für Welle SW 40	1	Zubehör (MAC)	4,28 €	67
9020068	Schnellverbinder S 1-gliedrig für Welle SW 50/60	1	Zubehör (MAC)	4,11 €	67
9020069	Schnellverbinder S 2-gliedrig für Welle SW 40	1	Zubehör (MAC)	5,96 €	67
9020070	Schnellverbinder S 2-gliedrig für Welle SW 50/60	1	Zubehör (MAC)	5,71 €	67
9020071	Schnellverbinder S 1-gliedrig für Welle SW 60+Winkelbegrenzer	1	Zubehör (MAC)	4,45 €	67
9020072	Schnellverbinder S 2-gliedrig für Welle SW 60+Winkelbegrenzer	1	Zubehör (MAC)	6,04 €	67
9020751	Adapterschiene feste Wellenverbinder	1	Zubehör (MAC)	2,18 €	70
9020978	J4 Schaltfühler Ersatz, Deckel schwarz	1	Ersatzteile (SPP)	2,09 €	112
9026489	Leitungspeitsche 1 m, mit STAK3	1	Großobjektsteuerungen (CBS)	20,50 €	114
9026490	Leitungspeitsche 1,5 m, mit STAK3	1	Großobjektsteuerungen (CBS)	21,17 €	114
9026491	Leitungspeitsche 2 m, mit STAK3	1	Großobjektsteuerungen (CBS)	21,84 €	114
9026492	Leitungspeitsche 2,5 m, mit STAK3	1	Großobjektsteuerungen (CBS)	22,51 €	114
9026493	Leitungspeitsche 3 m, mit STAK3	1	Großobjektsteuerungen (CBS)	23,27 €	114
9026494	Leitungspeitsche 3,5 m, mit STAK3	1	Großobjektsteuerungen (CBS)	23,94 €	114
9026495	Leitungspeitsche 4 m, mit STAK3	1	Großobjektsteuerungen (CBS)	24,61 €	114
9026496	Leitungspeitsche 4,5 m, mit STAK3	1	Großobjektsteuerungen (CBS)	25,29 €	114
9026497	Leitungspeitsche 5 m, mit STAK3	1	Großobjektsteuerungen (CBS)	25,96 €	114
9026498	Leitungspeitsche 6 m, mit STAK3	1	Großobjektsteuerungen (CBS)	27,30 €	114
9026499	Leitungspeitsche 7 m, mit STAK3	1	Großobjektsteuerungen (CBS)	28,65 €	114
9026500	Leitungspeitsche 8 m, mit STAK3	1	Großobjektsteuerungen (CBS)	30,08 €	114
9026501	Leitungspeitsche 9 m, mit STAK3	1	Großobjektsteuerungen (CBS)	31,42 €	114
9026502	Leitungspeitsche 10 m, mit STAK3	1	Großobjektsteuerungen (CBS)	32,76 €	114

*Unverbindliche Preisempfehlung zzgl. gesetzl. MwSt.

Artikelnummernverzeichnis

Artikel Nr	Bezeichnung	Verkaufs- einheit (VE)	Produktgruppe	Preis/Stück*	Seite
9026503	Leitungspeitsche 12 m, mit STAK3	1	Großobjektsteuerungen (CBS)	35,54 €	114
9026504	Leitungspeitsche 15 m, mit STAK3	1	Großobjektsteuerungen (CBS)	39,57 €	114
9026505	Leitungspeitsche 20 m, mit STAK3	1	Großobjektsteuerungen (CBS)	46,38 €	114
9026672	Schnellverbinder S 3-gliedrig für Welle SW 50/60	160	Zubehör (MAC)	6,04 €	67
9026673	Schnellverbinder S 4-gliedrig für Welle SW 50/60	120	Zubehör (MAC)	6,63 €	68
9026674	Schnellverbinder S 5-gliedrig für Welle SW 50/60	100	Zubehör (MAC)	8,82 €	68
9026712	Schnellverbinder S 3-gliedrig Welle SW 50/60	1	Zubehör (MAC)	6,63 €	67
9026713	Schnellverbinder S 4-gliedrig Welle SW 50/60	1	Zubehör (MAC)	7,30 €	68
9026714	Schnellverbinder S 5-gliedrig Welle SW 50/60	1	Zubehör (MAC)	9,74 €	68
9026973	J4 Schaltfühler Ersatz, Deckel grau für io Protect	1	Ersatzteile (SPP)	2,09 €	112
9027387	Nachrüstset magnetische Endlagen Elixo 3S	1	Zugang Tore (GGM)	285,00 €	138
9027399	J4 Adapter für Montage- und Einstellkabel	1	Zubehör (MAC)	78,06 €	113
9027666	Blendkappenlager mit Federring große Öse	1	Zubehör (MAC)	7,30 €	61
9028028	Ladegerät für Solarkits Rollläden / Screen	1	Zubehör (MAC)	146,29 €	73
9028028	Ladegerät für Solarkits Rollläden / Screen	1	Zubehör (MAC)	146,29 €	100
9028054	TaHoma Switch Ethernet-Adapter (LAN)	1	Smart Home Produkte (CNC)	30,00 €	23
9028113	TaHoma Switch USB-Adapter für EnOcean	1	Smart Home Produkte (CNC)	35,00 €	23
9028371	Aufputzgehäuse Chronis Uno (80 x 80 x 39 mm)	1	Zubehör (MAC)	7,89 €	128
9147545	Mitnehmer LS 40 40 x 0,8	1	Zubehör (MAC)	2,34 €	57
9147545	Mitnehmer LS 40 40 x 0,8	1	Zubehör (MAC)	2,34 €	57
9154080	Soliris Sensor (ohne Steuergerät und Kabel)	1	Steuerungen (CTR)	71,59 €	131
9206033	Federring für LT Antriebe mit kleiner Öse	1	Zubehör (MAC)	1,50 €	97
9410707	Blendkappenlager mit Federring kleine Öse für Stakusit-BK	1	Zubehör (MAC)	6,88 €	60
9410715	Universal-Antriebslager mit Federring kleine Öse	1	Zubehör (MAC)	6,88 €	60
9420659	Verlängerungsstück für Öse Sechskant-Welle L=330 mm	1	Zubehör (MAC)	7,72 €	63
9420659	Verlängerungsstück für Öse Sechskant-Welle L=330 mm	1	Zubehör (MAC)	7,72 €	99
9500659	Adapterlager LS 40 auf LT 50 (bis 13 Nm) mit Schrauben	1	Zubehör (MAC)	4,53 €	57
9685025	Federring für LT Antriebe mit großer Öse	1	Zubehör (MAC)	1,50 €	97
9685120	Kupplungsstück Sechskant-Welle auf Sechskant-Welle (7 mm)	1	Zubehör (MAC)	8,56 €	62
9685120	Kupplungsstück Sechskant-Welle auf Sechskant-Welle (7 mm)	1	Zubehör (MAC)	8,56 €	98
9685136	Öse für Kurbelgestänge mit Sechskant-Welle Länge 165 mm	1	Zubehör (MAC)	13,35 €	98
9685181	Doppel-Kardan mit Öse Sechskant-Welle L=315 mm	1	Zubehör (MAC)	69,57 €	63
9700194	Aufputzkappe 1-fach Jung CD 500 weiß	1	Zubehör (MAC)	16,97 €	134
9700195	Aufputzkappe 1-fach Jung CD 500 alpinweiß	1	Zubehör (MAC)	16,97 €	134
9700209	Hochschiebesicherung für Rollläden 2-gliedrig komplett	1	Zubehör (MAC)	14,28 €	71
9700210	Hochschiebesicherung für Rollläden 3-gliedrig komplett	1	Zubehör (MAC)	14,78 €	71
9700211	Hochschiebesicherung für Rollläden 4-gliedrig komplett	1	Zubehör (MAC)	17,64 €	71
9700212	Hochschiebesicherung für Minielemente 2-gliedrig komplett	1	Zubehör (MAC)	14,03 €	71
9700213	Hochschiebesicherung für Minielemente 3-gliedrig komplett	1	Zubehör (MAC)	15,03 €	71
9700214	Befestigungsring SW 40 Hochschiebesicherung	1	Zubehör (MAC)	1,50 €	71
9700215	Befestigungsring SW 60 Hochschiebesicherung	1	Zubehör (MAC)	2,18 €	71
9700216	Befestigungsring SW 70 Hochschiebesicherung	1	Zubehör (MAC)	2,51 €	71
9700999	Grundplatte für Universalantriebslager (Bohrung M4)	1	Zubehör (MAC)	3,27 €	59
9700999	Grundplatte für Universalantriebslager (Bohrung M4)	1	Zubehör (MAC)	3,27 €	96
9701122	Adapter LS 50 B 60	1	Zubehör (MAC)	2,34 €	58
9701384	Gelenkkurbel, nicht abnehmbar	1	Zubehör (MAC)	31,67 €	99
9701385	Klemme für Gelenkkurbel	1	Zubehör (MAC)	4,53 €	63
9701385	Klemme für Gelenkkurbel	1	Zubehör (MAC)	4,53 €	99
9701386	Gelenkkurbel 1440 mm links mit Stahlhaken abnehmbar	1	Zubehör (MAC)	40,08 €	63
9701386	Gelenkkurbel 1440 mm links mit Stahlhaken abnehmbar	1	Zubehör (MAC)	40,08 €	99
9701540	Haltebügel für BK-Systeme für LS 40-Antriebe	1	Zubehör (MAC)	3,27 €	59
9701540	Haltebügel für BK-Systeme für LS 40-Antriebe	1	Zubehör (MAC)	3,27 €	96
9701566	Hirschmann Stecker STAS3 + Kupplung STAK3 inkl. Sicherungsbügel schwarz	1	Zubehör (MAC)	21,25 €	114
9701624	Sicherungsbügel	1	Zubehör (MAC)	1,50 €	113
9702803	Gelenkkurbel 2800 mm links mit Haken abnehmbar	1	Zubehör (MAC)	63,86 €	63
9702803	Gelenkkurbel 2800 mm links mit Haken abnehmbar	1	Zubehör (MAC)	63,86 €	99
9703948	Flansch-Antriebslager für Fertig-Kastenlager mit Federring große Öse	1	Zubehör (MAC)	7,72 €	60
9704072	Altbaulager zur Umrüstung auf LT verzinkt mit Federring große Öse	1	Zubehör (MAC)	12,09 €	60
9705340	Adapter LT 60 SW 70 ESM	1	Zubehör (MAC)	4,19 €	58
9705344	Mitnehmer LT 50 SW 50 Selve Achtkantwelle	1	Zubehör (MAC)	4,19 €	58
9705345	Adapter LT 50 SW 50 Selve Achtkantwelle	1	Zubehör (MAC)	2,34 €	58
9705414	Freilaufmitnehmer LT 50 rechts	1	Zubehör (MAC)	14,53 €	72
9705415	Freilaufmitnehmer LT 50 links	1	Zubehör (MAC)	14,53 €	72
9705426	Hirschmann Stecker STAS3 schwarz 16 A	1	Zubehör (MAC)	9,32 €	113
9706034	NHK-Kompakt Antriebslager 100 x 100	1	Zubehör (MAC)	8,23 €	62
9707023	Adapter LT 50 SRW 65 E-H/3	1	Zubehör (MAC)	2,34 €	58
9707025	Adapter LT 50 SW 60 ED	1	Zubehör (MAC)	2,34 €	58
9707026	Adapter LT 50 63 x 1,5	1	Zubehör (MAC)	2,34 €	58
9707113	Altbaulager mit Federring, große Öse (Version II)	1	Zubehör (MAC)	12,09 €	61
9707125	Mitnehmer LT 50 50 x 1,5	1	Zubehör (MAC)	4,03 €	96

*Unverbindliche Preisempfehlung zzgl. gesetzl. MwSt.

Artikelnummernverzeichnis

Artikel Nr	Bezeichnung	Verkaufs- einheit (VE)	Produktgruppe	Preis/Stück*	Seite
9707134	Gelenklager mit 90° Platte Stange 315 mm für NHK-Kompakt	1	Zubehör (MAC)	42,93 €	63
9707135	Gelenklager mit 45° Platte Stange 315 mm für NHK-Kompakt	1	Zubehör (MAC)	24,36 €	63
9707287	Kugelöse für NHK-Kompakt L= 100 mm für Geiger-Kurbel	1	Zubehör (MAC)	9,49 €	98
9707288	Kugelöse für NHK-Kompakt L= 170 mm für Geiger-Kurbel	1	Zubehör (MAC)	14,36 €	98
9707754	Öse mit Sechskant NHK-Kompakt L=225 mm	1	Zubehör (MAC)	13,94 €	98
9708456	Öse mit Sechskant NHK-Kompakt L=425 mm	1	Zubehör (MAC)	15,79 €	98
9708461	Kompakt-Antriebslager LT 50 TK 60 mit Federring kleine Öse (bis 35 Nm)	1	Zubehör (MAC)	5,71 €	97
9708462	Kompakt-Antriebslager LT 50 TK 60 mit Federring große Öse	1	Zubehör (MAC)	5,71 €	97
9708549	NHK-Kompakt-Noppenlager 100 x 100	1	Zubehör (MAC)	8,06 €	62
9708609	Befestigungsring SW 50 Hochschiebesicherung	1	Zubehör (MAC)	2,18 €	71
9708644	Eck- und Mastmontagewinkel V2A	1	Zubehör (MAC)	37,97 €	131
9708976	Adapter LS 40 SW 38,2	1	Zubehör (MAC)	2,26 €	57
9751001	Mitnehmer LT 50 SW 60 ED	1	Zubehör (MAC)	4,19 €	58
9751004	Mitnehmer LT 50 SRW 65 E-H/3	1	Zubehör (MAC)	4,19 €	58
9751011	Mitnehmer LT 50 B 60	1	Zubehör (MAC)	4,19 €	58
9761002	Mitnehmer LT 60 SW 70 ESM	1	Zubehör (MAC)	4,19 €	58
9763506	Antriebslager 20 mm gekropft mit Federring, kleine Öse	1	Zubehör (MAC)	11,42 €	60
9763606	Antriebslager 20 mm gekropft mit Federring große Öse	1	Zubehör (MAC)	11,42 €	60
9910000	Markisen-Universallager LT mit Federring kleine Öse	1	Zubehör (MAC)	7,72 €	97
9910001	Markisen-Universallager LT mit Federring kleine Öse + Gewinde M6+M8	1	Zubehör (MAC)	11,34 €	97
9910002	Federring mit Sicherungsschraube	1	Zubehör (MAC)	4,53 €	97
9910008	Markisen-Universallager LT mit Federring große Öse + Gewinde M6+M8	1	Zubehör (MAC)	11,34 €	97
9910009	Markisen-Universallager LT mit Federring große Öse	1	Zubehör (MAC)	7,72 €	97
9910014	Umrüstlager mit 10er Vierkant + Schrauben (bis 25 Nm)	1	Zubehör (MAC)	5,54 €	61
9910019	NHK-Kompakt Einstellhilfe	1	Zubehör (MAC)	1,17 €	62
9910019	NHK-Kompakt Einstellhilfe	1	Zubehör (MAC)	1,17 €	98
9910040	Universallager NHK-Kompakt + 2 Schrauben	1	Zubehör (MAC)	11,08 €	62
9910040	Universallager NHK-Kompakt + 2 Schrauben	1	Zubehör (MAC)	11,08 €	98
9910051	NHK-Kompakt Adapterlager (bis 85 Nm)	1	Zubehör (MAC)	11,59 €	62
9910051	NHK-Kompakt Adapterlager (bis 85 Nm)	1	Zubehör (MAC)	11,59 €	98

Weitere technische Daten oder Bedienungsanleitungen finden Sie unter:

downloads.somfy.de
downloads.somfy.at

Die Somfy AGB's finden Sie unter:

somfy.de/agb
somfy.at/agb

Die Bestimmungen zu den Somfy Garantien finden Sie unter:

somfy.de/garantiebedingungen
somfy.at/garantiebedingungen

somfy[®]
Make the move

Über Somfy

Seit über 50 Jahren ist Somfy Pionier in der Automatisierung von Fenstern und Türen. Unsere nachhaltigen, vernetzten Wohnlösungen sorgen für mehr Komfort, Sicherheit und Energieersparnis.

Davon profitieren unsere Kunden – im Einklang mit der Natur.

A BRAND OF **SOMFY** GROUP

Somfy GmbH
Felix-Wankel-Straße 50
D-72108 Rottenburg/N.
T: +49 (0) 74 72 930-0
somfy-pro.de

Somfy GmbH
Johann-Herbst-Straße 23
AT-5061 Elsbethen-Glasenbach
T: +43 (0) 6 62 625 308-0
somfypro.at